



**Prestabo-złączka redukcyjna
z SC-Contur**

- końcówka wsuwana, przyłączy zaprasowywane

wyposażenie

Element uszczelniający EPDM

nr wzoru 1115.1

nr kat. 642 778

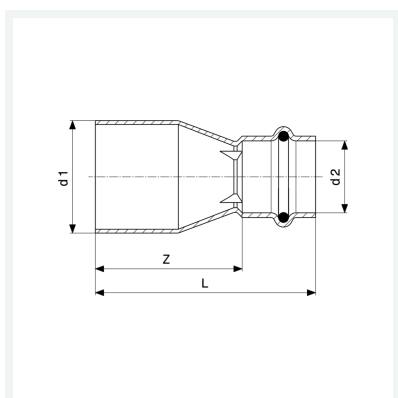

Właściwości

Dopuszczenie VdS	VdS	✓
Średnica zewnętrzna rury 1	d1	42
Zewnętrzna średnica rury 2	d2	28
Wymiar Z	Z	66 mm
Długość	L	90 mm
Waga	113,4 g	
Pojemność	310,8 cm ³	
Materiał	materiał	stal nierostowa, ocynkowana