



Profipress G-złączka przejściowa z SC-Contur

- przyłącze zaprasowywane, gwint R

wyposażenie

Element uszczelniający HNBR, wielokąt

nr wzoru 2611

nr kat. 346 362

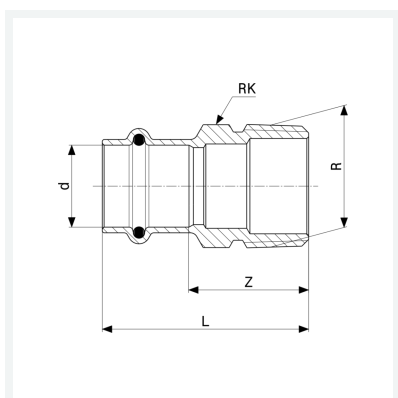

Właściwości

Średnica zewnętrzna rury	d	54
Gwint zewnętrzny	R	2
Wymiar Z	Z	39 mm
Długość	L	79 mm
Rozmiar klucza 5	RK	66 mm
Waga	525 g	
Pojemność	828,8 cm ³	
Materiał	materiał	brąz