

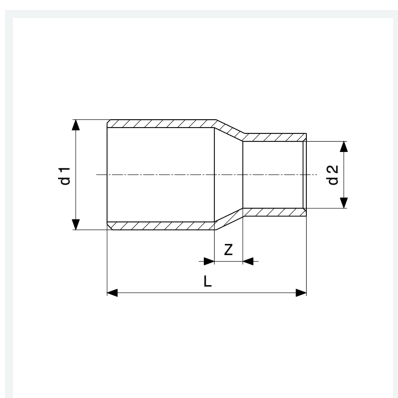

Złączka redukcyjna
- końcówka wsuwana, przyłącze lutowane
nr wzoru 95243

nr kat. 116 392



Właściwości

Zapewnienie jakości dla złązek miedzianych Cu	Cu	✓
Średnica zewnętrzna rury 1	d1	42a
Zewnętrzna średnica rury 2	d2	22
Wymiar Z	Z	11 mm
Długość	L	56 mm
Waga	90,5 g	
Pojemność	165,76 cm ³	
Materiał	materiał	miedź