

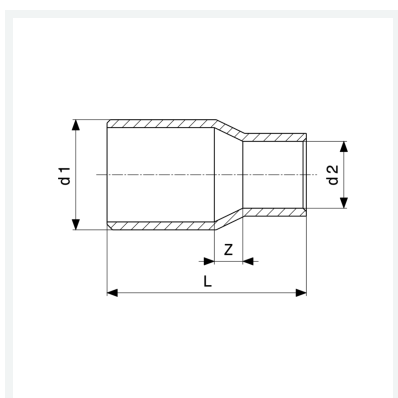

Złączka redukcyjna

- końcówka wsuwana, przyłącze lutowane
nr wzoru 95243

nr kat. 115 296



Właściwości

Zapewnienie jakości dla złązek miedzianych Cu	Cu	✓
Średnica zewnętrzna rury 1	d1	35a
Zewnętrzna średnica rury 2	d2	15
Wymiar Z	Z	11 mm
Długość	L	47 mm
Waga	62,4 g	
Pojemność	82,88 cm ³	
Materiał	materiał	miedź