

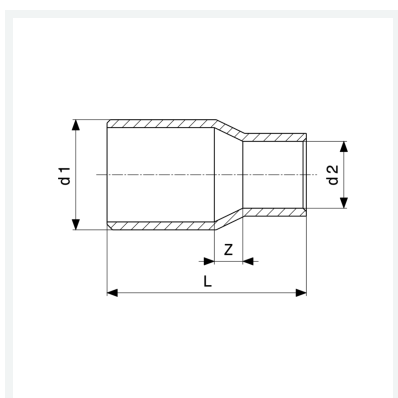

Złączka redukcyjna

- końcówka wsuwana, przyłącze lutowane
nr wzoru 95243

nr kat. 115 180



Właściwości

Zapewnienie jakości dla złązek miedzianych Cu	Cu	✓
Średnica zewnętrzna rury 1	d1	35a
Zewnętrzna średnica rury 2	d2	18
Wymiar Z	Z	9 mm
Długość	L	47 mm
Waga	60 g	
Pojemność	82,88 cm ³	
Materiał	materiał	miedź