

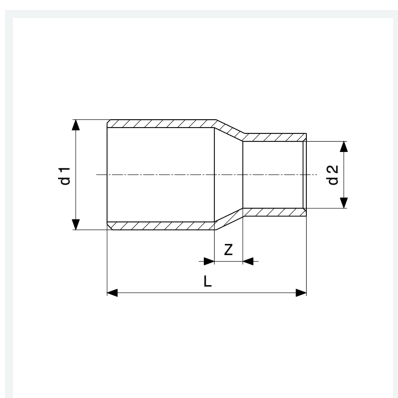

Złączka redukcyjna
- końcówka wsuwana, przyłącze lutowane
nr wzoru 95243

nr kat. 103 118



Właściwości

Zapewnienie jakości dla złązek miedzianych Cu	Cu	✓
Średnica zewnętrzna rury 1	d1	35a
Zewnętrzna średnica rury 2	d2	28
Wymiar Z	Z	5 mm
Długość	L	49 mm
Waga	60,8 g	
Pojemność	124,32 cm ³	
Materiał	materiał	miedź