

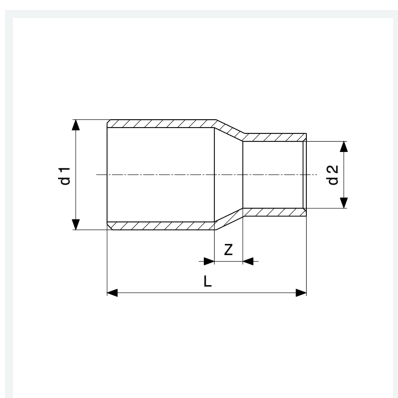

Złączka redukcyjna
- końcówka wsuwana, przyłącze lutowane
nr wzoru 95243

nr kat. 101 015



Właściwości

Zapewnienie jakości dla złązek miedzianych Cu	Cu	✓
Średnica zewnętrzna rury 1	d1	28a
Zewnętrzna średnica rury 2	d2	22
Wymiar Z	Z	6 mm
Długość	L	42 mm
Waga	34,6 g	
Pojemność	124,32 cm ³	
Materiał	materiał	miedź