

EUROSTER 2026TXRXG

Bezprzewodowy, programowany regulator temperatury, do wszelkich urządzeń grzewczych i klimatyzacyjnych.



PRODUCENT: P.H.P.U. AS, Chumiętki 4, 63-840 Krobia

Aby w pełni wykorzystać możliwości regulatora temperatury należy dokładnie zapoznać się z niniejszą instrukcją obsługi i montażu.

instrukcja do wersji regulatora v8 07.2022

1. OPIS URZĄDZENIA

Bezprzewodowy regulator temperatury Euroster 2026TXRXG umożliwia w bardzo prosty i efektywny sposób sterowanie temperaturą w pomieszczeniach, bez potrzeby pracochłonnej instalacji przewodów pomiędzy regulatorem, a urządzeniem grzewczym.

Stosowany jest do regulacji pracy kotła c.o. i innych elementów instalacji grzewczej. Steruje urządzeniami elektrycznymi, ogrzewaniem podłogowym i klimatyzacją. Regulator umożliwia zaprogramowanie 4 różnych poziomów temperatury dla każdego z dni tygodnia. Każdą z temperatur można modyfikować w zakresie 5-35°C.



2. PODSTAWOWE FUNKCJE URZĄDZENIA

- nie wymaga prowadzenia przewodów pomiędzy regulatorem, a urządzeniem sterowanym,
- dwukierunkowa komunikacja zapewnia wysoką niezawodność działania i odporność na zakłócenia,
- 4 różne poziomy temperatury dla każdego z dni tygodnia,
- intuicyjne, tygodniowe programowanie z dokładnością do 10 minut z funkcją kopiowania programów,
- możliwość współpracy z maksymalnie 6 odbiornikami RXG,
- informacja o poziomie sygnału radiowego,
- licznik czasu pracy urządzenia grzewczego / klimatyzacyjnego,
- czytelny, podświetlany wyświetlacz LCD,
- regulacja temperatury z dokładnością 0,1°C,
- szereg użytecznych funkcji: chwilowa nastawa temperatury, tryb wakacyjny, sygnalizacja rozładowanych baterii, blokada przycisków,
- odczyt temperatury z dokładnością do 0,1°C,
- dodatkowe gniazdo do podłączenia dowolnego urządzenia zasilanego z sieci (maksymalnie 16A),
- korekta wskazań temperatury,
- wykonanie natynkowe.

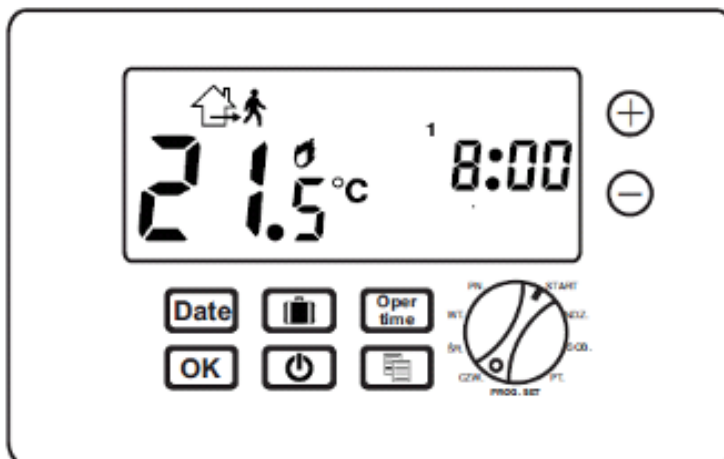
3. WYGLĄD ZEWNĘTRZNY REGULATORA









KORPUS

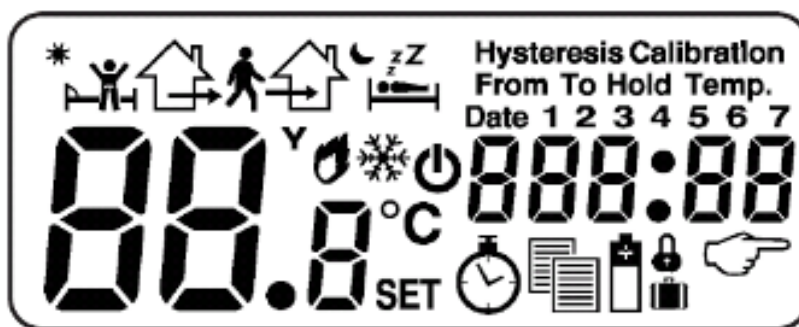







- (+) i (-) zwiększanie/zmniejszanie; wcisnąć i przytrzymać, aby zwiększyć szybkość zmian.
- **Date** wcisnąć w celu odczytania aktualnej daty; wcisnąć i przytrzymać przez 3 sekundy w celu ustawienia daty i czasu.
-  włącza i wyłącza regulator (tryb przeciwwamrożeniowy 5°C).
- **Oper time** wcisnąć w celu odczytania czasu pracy; w celu skasowania wcisnąć i przytrzymać przez 3 s, zatwierdzić klawiszem **OK**.
-  włączanie/wyłączanie trybu wakacyjnego.
-  wcisnąć, żeby zaznaczyć program, który będzie kopiowany.
- **OK** zatwierdzenie.

Uwaga: Zmiana jakiegokolwiek wartości powoduje, że odpowiednie pole na wyświetlaczu zaczyna pulsować. Należy to rozumieć jako pytanie o potwierdzenie. Jeżeli użytkownik potwierdzi zmianę klawiszem **OK**, zostanie ona zapamiętana. Jeżeli nie potwierdzi jej w ciągu 15 sekund, regulator anuluje zmianę i powróci do normalnej pracy.

WYŚWIETLACZ



- *  1 program
-  2 program
-  3 program
-  4 program
-  włączone grzanie

| | |
|-----------------------------------------------------------------------------------|-------------------------------------------------------------------------------------|
|  | włączona klimatyzacja |
|  | licznik czasu pracy urządzenia grzewczego/klimatyzacyjnego |
|  | Wyłączenie regulatora - tryb przeciwmroźeniowy 5°C |
|  | aktywna funkcja kopiowania |
|  | baterie wyczerpane |
|  | tryb wakacyjny |
|  | regulator zablokowany |
|  | tryb ręczny (ustawiona temperatura jest utrzymywana do najbliższej zmiany programu) |

4. WYGLĄD ZEWNĘTRZNY ODBIORNIKA RXG

- Włącznik pracy ciągłej urządzenia grzewczego
- Przejściowe gniazdo zasilające.
- Przewód wyjściowy.
- Dwukolorowa kontrolka Led.
- Przycisk do parowania i zmiany ustawień.

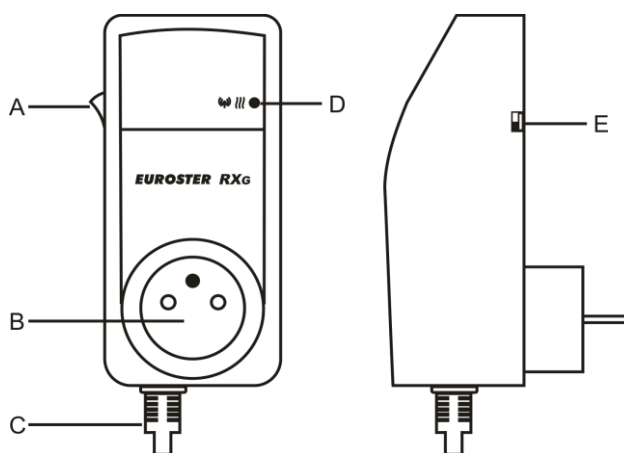

5. INSTALACJA

ZASADY BEZPIECZEŃSTWA

UWAGA!

- **Przed rozpoczęciem prac instalacyjnych należy szczegółowo zapoznać się z instrukcją obsługi! Nieprawidłowy montaż i niewłaściwe użytkowanie mogą spowodować poważne zagrożenie dla użytkownika lub innych osób oraz doprowadzić do strat materialnych!**
- **Przed montażem lub demontażem zestawu należy upewnić się, że zasilanie systemu grzewczego/chłodzącego jest bezwzględnie odłączone!**
- **Na przewodach podłączonych do odbiornika może występować niebezpieczne napięcie (potencjał fazowy zasilania), groźne dla życia, dlatego montaż regulatora należy powierzyć osobie z odpowiednimi kwalifikacjami i uprawnieniami!**
- **Wykonane połączenia elektryczne oraz zastosowane przewody powinny być odpowiednie do stosowanych obciążeń i spełniać wszelkie wymogi!**
- **Nie montować zestawu w pomieszczeniach o podwyższonej wilgotności, chronić przed wodą oraz innymi cieczami!**
- **Nie należy instalować zestawu posiadającego uszkodzenia mechaniczne!**
- **Regulator nie jest elementem bezpieczeństwa. W instalacjach, w których istnieje ryzyko wystąpienia szkód w przypadku awarii układów sterowania, trzeba stosować dodatkowe zabezpieczenia!**
- **Urządzenie nie jest przeznaczone do użytkowania przez dzieci!**
- **W przypadku wystąpienia problemów z prawidłowym działaniem regulatora skontaktować się z instalatorem lub producentem!**

WYBÓR MIEJSCA MONTAŻU

Regulator przeznaczony jest do montażu wewnątrz pomieszczeń. Do regulatora nie są podłączane żadne przewody, dlatego można ustawić go w dowolnym miejscu. Dla zapewnienia w pełni efektywnej pracy regulatora prosimy przestrzegać poniższych zaleceń dotyczących miejsca umieszczenia urządzenia:

- regulator umieścić na wysokości około 1,5m nad posadzką,
- unikać miejsc silnie nasłonecznionych, blisko urządzeń grzewczych lub klimatyzacyjnych, bezpośrednio przy drzwiach, oknach i innych tego typu lokalizacjach, gdzie pomiar temperatury mógłby być łatwo zakłócony przez warunki zewnętrzne,
- unikać miejsc o słabej cyrkulacji powietrza, np. zasłoniętych meblami,
- unikać miejsc wilgotnych - ze względu na negatywny wpływ na trwałość eksploatacyjną urządzenia.

OTWIERANIE REGULATORA

Wkrętakiem krzyżowym poluzować wkręt blokujący obudowę. Rozdzielić panel od podstawy zwracając uwagę na zawiasy z prawej strony sterownika.

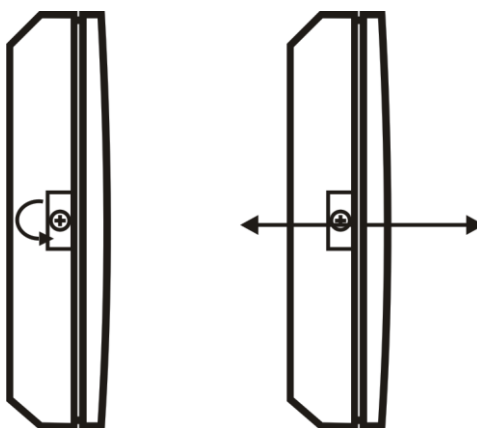

WYBÓR TRYBU PRACY REGULATORA

Euroster 2026 jest wyposażony w 4 zworki konfiguracyjne. Nastawy fabryczne są oznaczone kursywą:

- **Zabezpieczenie przed przegrzaniem spowodowanym rozładowaniem baterii: *TAK / NIE***
Jeśli baterie są rozładowane, regulator może awaryjnie wyłączyć przełącznik (zabezpieczenie przed niekontrolowaną pracą urządzenia grzewczego). Wyłączenie tej funkcji powoduje, że regulator pracuje bez zmian aż do całkowitego rozładowania baterii (ryzyko włączenia ogrzewania na stałe).
- **Wybór czujnika: *Wewnętrzny / Zewnętrzny***
Zwórka służy do wyboru czujnika: wewnętrznego (mierzy temperaturę powietrza w miejscu zainstalowania regulatora) lub zewnętrznego (wymaga podłączenia czujnika zewnętrznego).
- **Typ instalacji: *Klimatyzacja / Grzanie***
Zwórka służy do wyboru rodzaju instalacji, w jakiej pracuje regulator.
- **Rodzaj algorytmu: *ON-OFF / P.I.***
Regulator może pracować w trybie włącz-wyłącz, w którym regulator włącza urządzenie grzewcze przy spadku temperatury o wartość histerezy (str. 6) lub w trybie P.I., w którym oblicza ilość załączeń na godzinę, w zależności od dotychczasowych zmian temperatur.

| | | | |
|-----------------|---|----------------------------|--------|
| LOW BATTERY OFF | • | <input type="checkbox"/> | ON |
| SENSOR Ext | • | <input type="checkbox"/> | Int |
| HEAT | | <input type="checkbox"/> • | COOL |
| P.I. | | <input type="checkbox"/> • | ON/OFF |

MONTAŻ ORAZ WYMIANA BATERII

Baterie zamontować w regulatorze, zwracając uwagę na ich biegunowość. Oznaczenia znajdują się w komorze baterii. Następnie założyć (zatrzasnąć) regulator na podstawie.

Wskaźnik wyczerpania baterii będzie widoczny, gdy napięcie baterii spadnie do minimalnego dopuszczalnego poziomu. Zaleca się wymianę baterii na nowe, alkaliczne, przed każdym sezonem grzewczym. Jeżeli wystąpi konieczność należy ponownie zaprogramować regulator.

UWAGA! Do zasilania regulatora należy stosować wyłącznie baterie alkaliczne typu AA. Nie należy stosować akumulatorów ze względu na ich niższe napięcie i krótszy czas pracy.

6. USTAWIENIA REGULATORA TEMPERATURY

USTAWIENIE DATY I GODZINY

Uwaga: Użytkownik może potwierdzać nastawy na 2 sposoby: używając klawiszy **Date** lub **OK**. Jeżeli potwierdzi klawiszem **Date**, przechodzi do następnej nastawy (Godzina > Minuta > Rok > Miesiąc > Dzień > Godzina). Jeżeli potwierdzi **OK**, regulator zapamięta zmianę i powróci do pracy.

Jeżeli użytkownik nie wciśnie żadnego klawisza przez 15 sekund, zmiana nastawy jest anulowana.

W celu ustawienia daty i godziny należy wykonać następujące czynności:

1. Wcisnąć i przytrzymać przez 3 sekundy przycisk **Date** - cyfry godziny zaczną pulsować.
2. Używając \oplus i \ominus ustawić godzinę. Potwierdzić klawiszem **Date**. Cyfry minut zaczną pulsować.
3. Powtórzyć czynności dla nastawy minut, roku, miesiąca i dnia.
4. Po ustawieniu dnia miesiąca zatwierdzić wszystkie zmiany klawiszem **OK** lub wcisnąć klawisz **Date**, żeby wrócić do nastaw i skorygować wprowadzone wartości.

USTAWIANIE HISTEREZY

1. Przytrzymać \oplus i \ominus przez co najmniej 3 sekundy. Regulator wyświetla napis „Hysteresis” oraz pokazuje aktualną wartość.
2. Klawiszami \oplus i \ominus wybrać żadaną wartość.
3. Zatwierdzić klawiszem **OK** lub zaczekać 15 sekund, aż zmiana zostanie anulowana.

Idea pracy regulatora z histerezą jest przedstawiona poniżej:

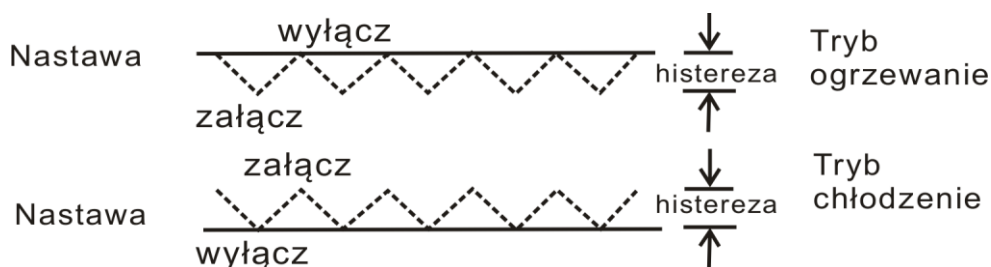

ALGORYTM OPTYMALIZUJĄCY KRZYWĄ GRZANIA (PI)

Regulator 2026 może pracować z algorytmem optymalizującym krzywą grzania. Algorytm ten jest dedykowany dla instalacji z wodnym ogrzewaniem podłogowym. Celem jego stosowania jest ograniczenie wahań temperatury w pomieszczeniu.

W odróżnieniu od regulacji typu załącz/wyłącz, aktualny stan przełącznika zależy nie tylko od obecnej różnicy temperatur ustawionej i zmierzonej, ale również od zmian temperatury w przeszłości. Dla przykładu, jeśli mierzona temperatura jest niższa od nastawionej przez długi czas, regulator włącza urządzenie grzewcze na stałe.

Do korzystania z trybu PI, należy odpowiednio ustawić jego parametry. Są to:

Czas trwania cyklu („Con”) 1-5

Oznacza minimalny czas, na który regulator jednorazowo załącza przełącznik (w minutach)

Maksymalna liczba cykli na godzinę („CPH”) 3,6,9,12

Ilość załączeń i wyłączeń (cykli) w ciągu godziny obliczany przez regulator (według zmian temperatury)

Szerokość przedziału regulacji proporcjonalnej („Pb”) 1.5-3.0

Jeżeli różnica temperatury zadanej i mierzonej zawiera się w przedziale regulacji proporcjonalnej, regulator dobiera czasy włączenia i wyłączenia. Poza tym przedziałem, wyjście jest włączone lub wyłączone w sposób ciągły.

USTAWIANIE PARAMETRÓW ALGORYTMU PI

1. Ustawić zworkę w pozycji P.I. (str. 5) i przycisnąć przycisk RESET.
2. Przytrzymać ⊕ i ⊖ przez co najmniej 3 sekundy. Regulator wyświetla napis „Con” oraz pokazuje aktualną nastawę.
3. Klawiszami ⊕ i ⊖ wybrać żądaną wartość.
4. Zatwierdzić klawiszem **OK** lub zaczekać 15 sekund, aż zmiana zostanie anulowana.
5. Powtórzyć czynności 2-3 dla nastaw „CPH” i „Pb”.

KOREKTA WYŚWIETLANEJ TEMPERATURY (KALIBRACJA)

Zakres kalibracji: od -4,0°C do +4,0°C.

1. Ustawić pokrętko w pozycję PN.
2. Przytrzymać równocześnie klawisze **Menu** i **Date** przez przynajmniej 3 sekundy. Regulator pokaże aktualną wartość korekty.
3. Klawiszami ⊕ i ⊖ ustawić żądaną korektę. Skok wynosi 0,2°C.
4. Zatwierdzić zmianę klawiszem **OK** lub odczekać 15 sekund w celu anulowania zmiany.

7. PRACA REGULATORA

Euroster 2026 jest regulatorem programowalnym. Użytkownik może nastawić 4 różne temperatury dla 4 różnych przedziałów czasowych, oddzielnie dla każdego dnia tygodnia. Ustawianie programów dla całego tygodnia może być żmudne, dlatego regulator został wyposażony w funkcję kopiowania programów.

Dla każdego programu są 2 nastawy: Temperatura oraz godzina rozpoczęcia, która oznacza równocześnie zakończenie poprzedniego programu.

W czasie aktywności danego programu, utrzymywana jest przypisana do niego temperatura.

Godzina rozpoczęcia programu jest określona z dokładnością 10 minut. Zakres: 00:00 - 23:50.

Programy są zawsze wykonywane w kolejności P1-P2-P3-P4. Użytkownik może ustawić godziny rozpoczęcia programów w innej kolejności niż P1-P2-P3-P4, jednak w takim wypadku regulator ominie programy, które nachodzą na siebie.

Przykład:

P1-4 rozpoczynają się kolejno; użytkownik chce, żeby P4 rozpoczął się przed P3:

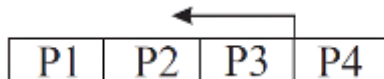

Jeżeli P4 rozpoczyna się przed P3, regulator automatycznie omija P3. W rezultacie mamy:

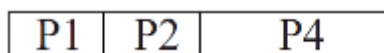

Podobnie, jeśli użytkownik zechce przesunąć P2 i P3 „za” P4:

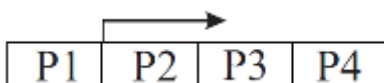











Programy P2 i P3 zostaną ominięte (P4 rozpoczyna się przed P2 i P3):



PROGRAMOWANIE REGULATORA

Uwaga: Kolejność dni tygodnia przy programowaniu nie ma znaczenia.

1. Ustawić pokrętko na PN.
2. Ustawić żądaną temperaturę dla P1  klawiszami \oplus i \ominus . Potwierdzić klawiszem .
3. Ustawić wymaganą godzinę rozpoczęcia P1  klawiszami \oplus i \ominus . Potwierdzić klawiszem .
4. Ustawić żądaną temperaturę dla P2  klawiszami \oplus i \ominus . Potwierdzić klawiszem .
5. Ustawić wymaganą godzinę rozpoczęcia P2  klawiszami \oplus i \ominus . Potwierdzić klawiszem .
6. Analogicznie ustawić temperatury i godziny dla programów P3  i P4 .
7. Po ustawieniu wszystkich parametrów, ustawić pokrętko na następny dzień tygodnia (np. wtorek).
8. Ustawić parametry wszystkich programów dla kolejnego dnia.
9. W podany wyżej sposób ustawić parametry wszystkich programów dla wszystkich kolejnych dni lub skopiować programy (patrz str. 7)
10. Ustawić pokrętko w pozycji START. Regulator rozpocznie pracę z nowymi ustawieniami.

KOPIOWANIE PROGRAMÓW

Na początku należy ustawić parametry programów dla jednego wybranego dnia, zgodnie z opisem powyżej.

W poniższym opisie program z poniedziałku będzie skopiowany do wtorku, czwartku i piątku.



1. Po ustawieniu programu dla poniedziałku (pokrętko nadal w pozycji PN), wcisnąć klawisz .
2. Na wyświetlaczu pojawi się informacja, że źródłem programu będzie poniedziałek:

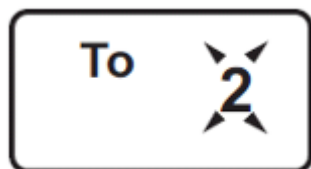

Uwaga: Ponowne naciśnięcie klawisza  spowoduje wyjście z trybu kopiowania.

3. Wybrać pokrętkiem dowolny dzień tygodnia, do którego ma zostać skopiowany program z poniedziałku, np. wtorek
4. Na wyświetlaczu pojawi się informacja, że program zostanie skopiowany do wtorku: cyfra 2 będzie pulsować.



5. Nacisnąć  w celu skopiowania programu. Cyfra 2 przestanie pulsować.
6. Ustawić pokrętko na kolejny dzień tygodnia, do którego będzie skopiowany program z poniedziałku, np. czwartek.
7. Na wyświetlaczu pojawi się informacja, że program zostanie skopiowany do czwartku. Cyfra 4 będzie pulsować.
8. Nacisnąć  w celu skopiowania programu. Cyfra 4 przestanie pulsować.
9. Podobnie ustawić pokrętko na piątek i wcisnąć ; program zostanie skopiowany
10. Ustawić pokrętko w pozycji START. Regulator rozpocznie normalną pracę.

TRYB WAKACYJNY

W trybie wakacyjnym, regulator nie realizuje programu, tylko utrzymuje zadaną, stałą temperaturę. Użytkownik ustawia przez ile godzin lub dni ma być utrzymywana zadana temperatura. Rozdzielczość ustawiania czasu wynosi 1 godzina (w przedziale do 2 dni) lub 1 dzień (w przedziale 3-99 dni). Możliwe jest nastawienie nieskończonego czasu w takim wypadku tryb wakacyjny musi zostać wyłączony ręcznie.

Ważne: Aktywowanie trybu wakacyjnego następuje po zatwierdzeniu nastaw klawiszem **OK**. Na wyświetlaczu pojawia się symbol . Pozostawienie regulatora na ponad 15 sekund powoduje anulowanie nastawy i powrót do normalnej pracy.

Ustawianie trybu wakacyjnego:

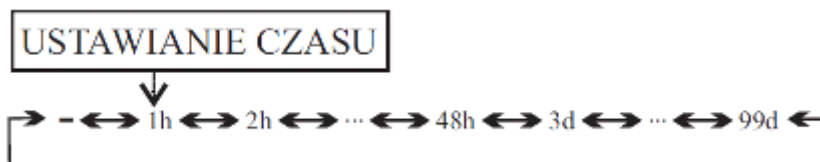

1. Ustawić pokrętko w pozycję START i wcisnąć klawisz . Regulator przechodzi do nastawy temperatury - wskazanie temperatury zaczyna pulsować. Klawiszami \oplus i \ominus ustawić żadaną temperaturę, zatwierdzić klawiszem **OK** lub **Date**.
2. Na wyświetlaczu pojawi się:
 - z lewej strony czas trwania trybu wakacyjnego
 - z prawej strony godzina lub data zakończenia trybu wakacyjnego
 Klawiszami \oplus i \ominus ustawić czas trwania trybu wakacyjnego.
3. Maksymalna liczba godzin wynosi 48. Powyżej tej wartości wybiera się liczbę dni. Prawa liczba oznacza w takim wypadku datę (na wyświetlaczu pojawia się wyraz „Date” oraz oznaczenie dni tygodnia)

Możliwe jest również nastawienie nieskończonej długości trybu wakacyjnego.
4. Po wejściu w ustawianie długości trybu wakacyjnego, na wyświetlaczu pojawia się „1h”. Kolejność zmian jest następująca:

„-” oznacza nieskończoną długość; wyjście z trybu wakacyjnego w takim przypadku odbywa się jedynie ręcznie.
5. Po ustawieniu przedziału, zatwierdzić klawiszem **OK**.

POWRÓT DO NORMALNEJ PRACY

Regulator powraca do normalnej pracy automatycznie, o oznaczonej godzinie. Jeżeli wybrany przedział czasu był wyrażony w dniach, powrót nastąpi o północy wybranego dnia (czyli na jego początku).

Jeżeli użytkownik planuje wrócić np. w niedzielę, regulator włączy ogrzewanie w niedzielę o północy i pomieszczenie zdąży osiągnąć normalną temperaturę przed powrotem użytkownika.

W przypadku wybrania nieskończonego czasu, tryb wakacyjny należy wyłączyć ręcznie.

W każdym przypadku tryb wakacyjny wyłącza się przyciskiem .

OZNACZENIE GODZINY/DNI

Jeżeli ustawiany czas jest wyrażony w godzinach, po liczbie pokazana jest litera „h”, jeżeli w dniach to na wyświetlaczu pojawia się „d” a nad prawą liczbą napis „Date”.

CHWILOWA ZMIANA TEMPERATURY

W odróżnieniu od trybu wakacyjnego, w trybie chwilowej zmiany temperatury nie ustawia się czasu trwania. Jest on aktywny, dopóki nie rozpocznie się następny program.

Aby włączyć tę funkcję, należy ustawić zadaną temperaturę klawiszami \oplus i \ominus . Po 3 sekundach zostanie ona zapamiętana. Można również potwierdzić nastawę klawiszem **OK**. Na wyświetlaczu pojawi się symbol , i wszystkie przyciski oprócz \oplus i \ominus zostaną zablokowane.

Przykład:

P1 utrzymuje temperaturę 20°C od godziny 9:00, P2 21°C od 14:00. W południe użytkownik włącza chwilową zmianę temperatury, ustawia 15°C. Temperatura docelowa będzie wynosić:

09:00 ÷ 12:00 - 20°C

12:00 ÷ 14:00 - 15°C

14:00 ÷ - 21°C

Funkcję wyłącza się, przekręcając pokrętko na dowolny dzień tygodnia, a później z powrotem na START.

Tryb przeciwwamrozeniowy (wyłączanie sterownika po sezonie grzewczym)

W trybie przeciwwamrozeniowym, regulator przestawia się na maksymalną oszczędność energii. Jeśli współpracuje z klimatyzacją, wyłącza ją; jeśli zaś steruje ogrzewaniem, utrzymuje jedynie minimalną temperaturę w celu ochrony przed zamrożeniem instalacji (5°C).

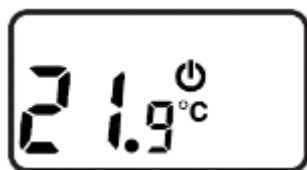



Aby włączyć tę funkcję, wcisnąć i przytrzymać klawisz  przez dłużej niż 3 sekundy.

Zawartość wyświetlacza znika, zostaje jedynie mierzona temperatura, symbol zasilania i litery A-F, oznaczające tryb przeciwwamrozeniowy. Aby wyłączyć tę funkcję należy wcisnąć przycisk  na przynajmniej 3 sekundy.

Blokada nastaw regulatora

Regulator posiada funkcję blokady nastaw. Włączenie blokady sygnalizowane jest symbolem . W takim wypadku nie można zmienić żadnych nastaw. Można natomiast je wyświetlić.

Blokowanie regulatora:

1. Ustawić pokrętko w pozycję "SOB".
2. Przytrzymać  i  przez co najmniej 3 sekundy. Po 3 sekundach regulator zostanie zablokowany, a na wyświetlaczu pojawi się symbol .
3. Ustawić pokrętko w pozycji „START”.



Odblokowywanie regulatora odbywa się analogicznie.

Zablokowanie nastaw nie wpływa na pracę regulatora.





SPRAWDZANIE CZASU PRACY

Regulator posiada funkcję pomiaru czasu pracy urządzenia sterowanego. Jest ona przewidziana do wyznaczania terminu konserwacji lub szacowania kosztów.

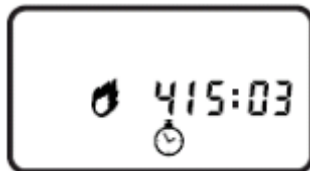
Maksymalna zliczana wartość to 999:59. Po osiągnięciu tej wartości licznik zatrzymuje się.

1. Aby wyświetlić czas pracy, wcisnąć przycisk . Regulator wyświetla czas pracy oraz symbol  lub , w zależności od tego, które urządzenie pracuje.



2. Wcisnąć klawisz  (powrót do normalnej pracy) lub wykonać czynności z punktów 3-5, żeby skasować licznik.
3. Wcisnąć i przytrzymać przycisk  przez 3 sekundy - cyfry zaczną pulsować.
4. Wcisnąć  wskazanie zmieni się na 000:00 i przestanie pulsować.
5. Regulator powróci do normalnej pracy po 15 sekundach lub po wciśnięciu klawisza .

ANTY-STOP

Regulator jest wyposażony w system anty-stop. Urządzenie sterowane (np. pompa) jest włączana przynajmniej na 1 minutę, przynajmniej 1 raz w tygodniu, nawet jeśli regulator jest w trybie przeciwwamrożeniowym. Działanie jest niezależne od programów i nie jest konfigurowalne.

Ustawienia fabryczne

Sterowanie klimatyzacją

Poniedziałek – Piątek, Sobota - Niedziela
 P1 06:00 / 23°C P1 06:00 / 23°C
 P2 08:30 / 28°C P2 11:00 / 22°C
 P3 15:00 / 22°C P3 16:00 / 23°C
 P4 23:00 / 25°C P4 23:00 / 25°C

Sterowanie ogrzewaniem

Poniedziałek – Piątek, Sobota - Niedziela
 P1 06:00 / 20°C P1 08:00 / 21°C
 P2 08:30 / 19°C P2 08:30 / 21°C
 P3 16:00 / 21°C P3 15:00 / 21°C
 P4 23:00 / 19°C P4 23:00 / 19°C

Histereza (wszystkie tryby)

Fabrycznie ustawiona histereza wynosi 0,5°C.

Ustawienia zworek

Fabryczne położenie zworek jest następujące:

- typ instalacji: Grzanie,
- wybór czujnika: Wewnętrzny,
- rodzaj algorytmu: ON-OFF,
- zabezpieczenie przed przegrzaniem spowodowanym rozładowaniem baterii: NIE.

8. USTAWIENIA ODBIORNIKA RXG

NAWIĄZANIE POŁĄCZENIA REGULATORA 2006TX Z ODBIORNIKIEM LUB ODBIORNIKAMI RXG (PAROWANIE)

Każdy regulator oraz każdy odbiornik ma niepowtarzalny numer, który odróżnia go od innych. Nie ma możliwości by jakiegokolwiek regulatory nie sparowane z konkretnym odbiornikiem wpływały na pracę innej pary lub zestawu.

W każdym momencie można sparować regulator z innymi odbiornikami. Przerwa w dopływie prądu, wymiana baterii jak i pełny reset wszystkich ustawień regulatora w żaden sposób nie wpływa na sparowanie urządzeń.

Procedura parowania:

- wcisnąć przycisk RESET w regulatorze (pod klapką frontową),
- zdjąć obudowę regulatora temperatury,
- trzykrotnie nacisnąć przycisk na płycie nadajnika – kontrolka LED zacznie pulsować naprzemiennie kolorem czerwonym i zielonym,

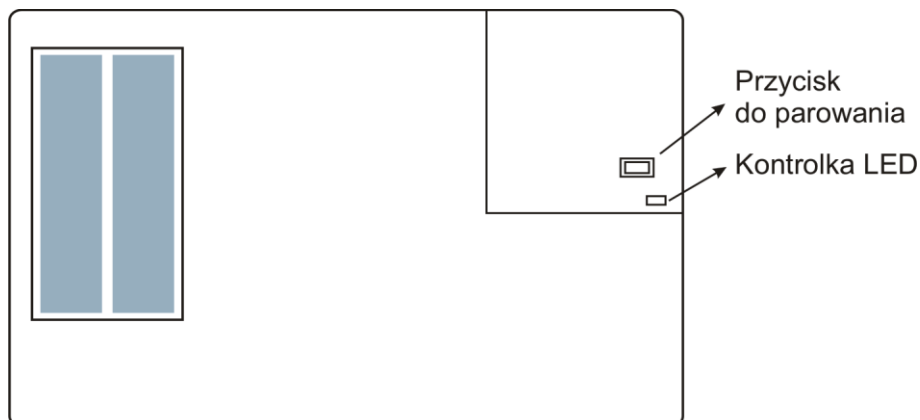

- włożyć odbiornik RX do gniazda sieciowego,
- 3 razy nacisnąć przycisk parowania (E) w odbiorniku - zaświeci się niebieska kontrolka LED,
- po nawiązaniu połączenia w odbiorniku zgaśnie niebieska kontrolka,
- jeśli korzystamy tylko z jednego odbiornika, należy wcisnąć przycisk na płycie nadajnika, kontrolka zgaśnie. Tryb parowania zostanie zakończony.

Jeśli zamierzamy sparować kilka odbiorników (maksymalnie 6) należy:

- po wykryciu pierwszego odbiornika,
- włożyć drugi odbiornik do gniazda sieciowego,
- 3 razy nacisnąć przycisk w odbiorniku - zaświeci się niebieska kontrolka LED,
- po wykryciu odbiornika zgaśnie niebieska dioda ,
- analogicznie należy postąpić z połączeniem kolejnych odbiorników, następnie wcisnąć przycisk na płycie nadajnika. Tryb parowania zostanie zakończony.

Uwaga! Tryb parowania dostępny jest tylko przez 10 minut po włożeniu odbiornika do sieci, resetu lub montażu baterii w regulatorze!

Fabryczne pary regulator - odbiornik są sparowane, jednak w razie potrzeby można powtórzyć parowanie.

WYBÓR TRYBU PRACY

Nacisnąć i przytrzymać przez około 5 sekund przycisk parowania (E) w odbiorniku. W zależności od ustawionego trybu zaświeci się zielona lub czerwona dioda Led. Każdorazowe naciśnięcie przycisku zmienia tryb pracy. Po wybraniu trybu odbiornik powróci do pracy.

Kolor zielony - tryb normalnie otwarty (COM – NO). Jest to najczęściej wykorzystywany tryb pracy. Przy aktywnym wskaźniku załączenia urządzenia przewody wyjściowe są zwarte.

Kolor czerwony - tryb normalnie zamknięty (COM – NC). Przy aktywnym wskaźniku załączenia urządzenia przewody wyjściowe są rozwarne.

Uwaga! Fabrycznie ustawiony jest tryb normalnie otwarty (COM-NO).

Wybór trybu pracy dostępny jest przez 10 minut po włożeniu odbiornika do sieci!

9. PIERWSZE URUCHOMIENIE

Po włożeniu do gniazda sieciowego odbiornik sygnalizuje tryb pracy przekaźnika. Błyśnięcie zielonej diody - tryb normalnie otwarty (COM – NO), czerwonej – tryb normalnie zamknięty (COM – NC).

Każda zmiana stanu regulatora (załączenie/wyłączenie ogrzewania) realizowana jest przez odbiornik natychmiast, natomiast sygnalizacja potwierdzająca odbiór sygnału radiowego z nadajnika powtarzana jest co 15 minut.

POZIOM SYGNAŁU RADIOWEGO

Informacja o poziomie sygnału radiowego podawana jest razem z sygnalizacją odbioru sygnału z nadajnika. Odbiór sygnału radiowego sygnalizowany jest kolorem zielonym. Trzykrotne pulsowanie diody oznacza bardzo dobry zasięg, dwukrotne - dobry, a jednokrotne - dostateczny.

BRAK KOMUNIKACJI RADIOWEJ

Jeśli komunikacja pomiędzy regulatorem a odbiornikiem zostanie przerwana (np. rozładowane baterie), i jeśli taki stan trwa 60 minut (brak odpowiedzi z odbiornika), to odbiornik przejdzie w tryb przeciwwamrożeniowy. Urządzenie grzewcze załączane będzie co 3 godziny na 20 minut, aby nie doprowadzić do wychłodzenia pomieszczeń. W chwili ponownego nawiązania komunikacji (np. wymiana baterii) odbiornik samoczynnie wyłącza system i automatycznie wraca do pracy.

Brak komunikacji radiowej sygnalizowany jest szybkim pulsowaniem zielonej diody.

PRACA CIĄGŁA URZĄDZENIA GRZEWczego (MAN)

W przypadku uszkodzenia systemu możliwe jest ręczne załączenie ogrzewania. Należy w odbiorniku RX przesunąć przełącznik w pozycję MAN. Stan taki sygnalizowany jest szybkim pulsowaniem czerwonej diody.

TABELA Z SYGNALIZACJĄ ODBIORNIKA.

| Funkcja | Sygnalizacja |
|---------------------------------------------------|-----------------------------|
| Parowanie | Kolor niebieski |
| Odbiór sygnału radiowego | Kolor zielony |
| Brak komunikacji radiowej | Kolor zielony - pulsowanie |
| Załączenie urządzenia grzewczego/klimatyzacyjnego | Kolor czerwony |
| Tryb manualny | Kolor czerwony - pulsowanie |

10. PRZYKŁADOWE SCHEMATY PODŁĄCZENIA

Przedstawione schematy są uproszczone i nie zawierają wszystkich elementów potrzebnych do prawidłowej instalacji.

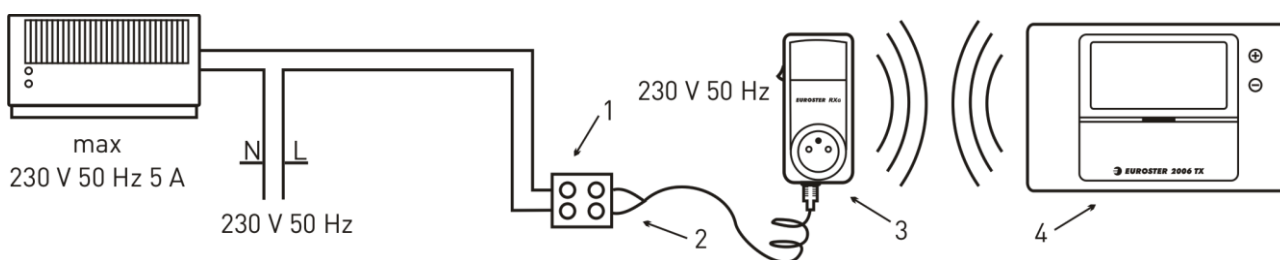
W układzie z urządzeniem zasilanym 230 V 50 Hz

1. Elektryczna kostka połączeniowa
2. Przewód wyjściowy, wykorzystany tryb NO (normalnie otwarty)
3. Euroster RXG (odbiornik)
4. Euroster TX umieszczony w dowolnym pomieszczeniu

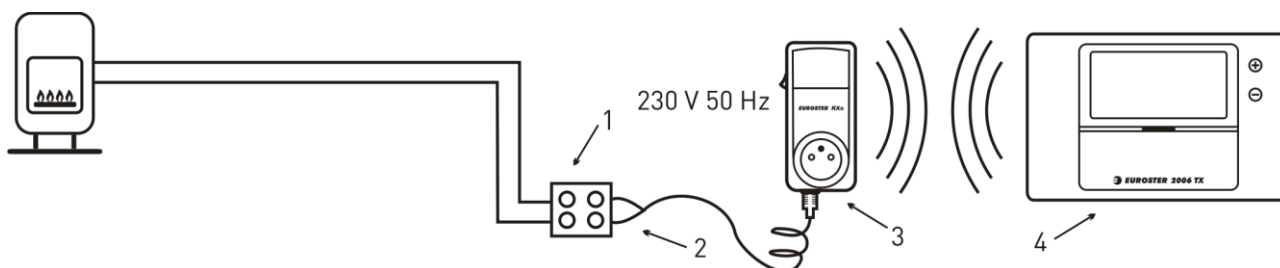
W układzie z kotłem gazowym

1. Elektryczna kostka połączeniowa
2. Przewód wyjściowy, wykorzystany styk COM - NO (normalnie otwarty)
3. Euroster RXG (odbiornik)
4. Euroster TX umieszczony w dowolnym pomieszczeniu

11. KONSERWACJA

Do czyszczenia regulatora nie należy używać rozpuszczalników i agresywnych detergentów, które mogą uszkodzić powierzchnię obudowy i wyświetlacz. Obudowę regulatora czyszcimy miękką ściereczką.

12. WYMIARY

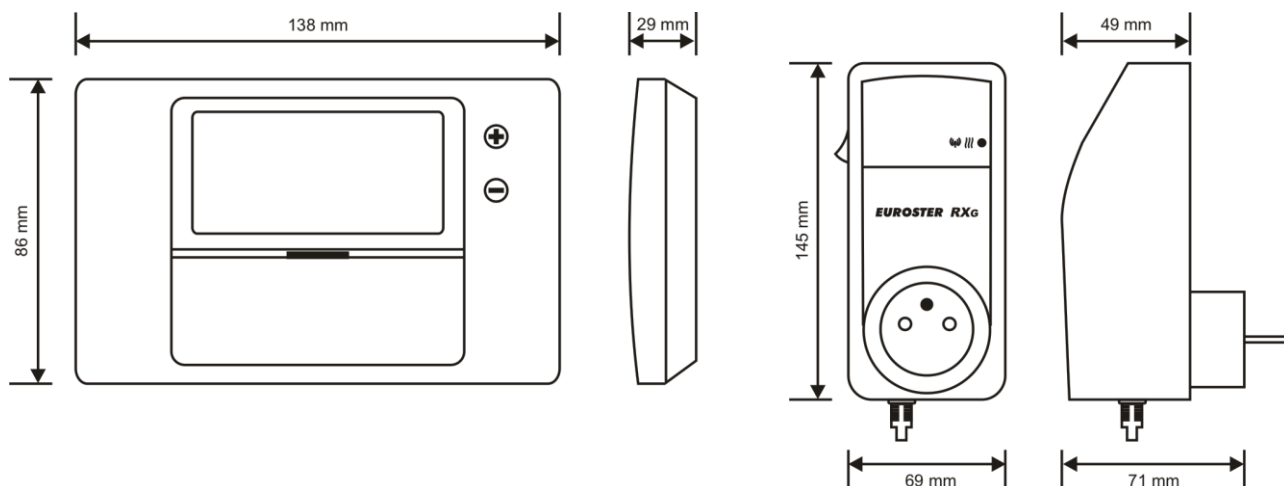

DANE TECHNICZNE

| | |
|---------------------------------------------------------------------------------------------|--------------------------------------------------------|
| Urządzenie sterowane | systemy grzewcze/klimatyzacyjne |
| Napięcie zasilania | 3V (2 baterie alkaliczne AA) / odbiornik – 230 V 50 Hz |
| Wyjście regulatora | przełącznikowe, beznapięciowe, SPST |
| Maksymalne obciążenie | 5 A 230V 50 Hz |
| Zakres pomiaru temperatury | od 0°C do +50°C |
| Zakres regulacji temperatury | od +5°C do +45°C |
| Dokładność regulacji temperatury | 0,1°C |
| Dokładność wskazań temperatury | 0,1°C |
| Zakres histerezy | 0,2; 0,5; 1,0; 2,0; 4,0°C lub tryb PI, |
| Sygnalizacja wizualna | podświetlany wyświetlacz LCD |
| Temperatura pracy | od +5°C do +40°C |
| Temperatura przechowywania | od -10°C do +45°C |
| Stopień ochrony | IP20 |
| Kolor | Biały |
| Sposób montażu | regulator-podstawka / odbiornik-gniazdko 230 V 50 Hz |
| Waga | regulator bez baterii – 171g odbiornik – 340g |
| Okres gwarancji | 2 lata |
| Długość przewodu wyjściowego odbiornika | 2m |
| Częstotliwość pracy zestawu | 868MHz |
| Maksymalna moc nadawania regulatora i odbiornika | <25mW |
| Klasa regulatora temperatury | IV |
| Udział regulatora temperatury w sezonowej efektywności energetycznej ogrzewania pomieszczeń | 2% |

13. ZAWARTOŚĆ ZESTAWU

- Regulator temperatury Euroster 2026TX,
- odbiornik Euroster RXG,
- 2 baterie alkaliczne AA,
- podstawka regulatora,
- instrukcja obsługi i montażu z gwarancją.

14. UPROSZCZONA DEKLARACJA ZGODNOŚCI

P.H.P.U. AS AGNIESZKA SZYMAŃSKA-KACZYŃSKA niniejszym oświadcza, że typ urządzenia Euroster 2026TXRXG jest zgodny z dyrektywami: 2014/35/UE (LVD), 2014/30/UE (EMC), 2014/53/UE (RED), 2011/65/UE (RoHS).

Pełny tekst deklaracji zgodności UE jest dostępny pod następującym adresem internetowym: www.euroster.pl

INFORMACJA O UTYLIZACJI ODPADÓW ELEKTRONICZNYCH



To urządzenie zostało zaprojektowane i wykonane z materiałów oraz komponentów wysokiej jakości, które nadają się do ponownego wykorzystania.

Symbol przekreślonego kontenera na odpady umieszczony na wyrobie (Rys. 1) oznacza, że produkt podlega selektywnej zbiórce zgodnie z postanowieniami Dyrektywy Parlamentu Europejskiego i Rady 2012/19/UE.

Produkt zawiera baterie, które są oznaczone symbolem przekreślonego kontenera na odpady (Rys.1). Baterie podlegają selektywnej zbiórce zgodnie z postanowieniami Dyrektywy Parlamentu Europejskiego i Rady 2006/66/WE.

Takie oznakowanie informuje, że sprzęt elektryczny i elektroniczny oraz baterie i akumulatory po okresie użytkowania, nie mogą być wyrzucone wraz z innymi odpadami pochodzącymi z gospodarstwa domowego. Użytkownik jest zobowiązany do oddania zużytego sprzętu oraz baterii lub akumulatorów prowadzącym punkty zbiórki zużytego sprzętu elektrycznego i elektronicznego oraz baterii i akumulatorów. Prowadzący punkty zbiórki, w tym lokalne punkty zbiórki, sklepy oraz gminne jednostki, tworzą odpowiedni system umożliwiający oddanie tego sprzętu oraz baterii i akumulatorów. Prawidłowa utylizacja zużytego sprzętu oraz baterii i akumulatorów przyczynia się do uniknięcia szkodliwych dla zdrowia ludzi i środowiska naturalnego konsekwencji, wynikających z możliwości obecności w sprzęcie i bateriach składników niebezpiecznych oraz niewłaściwego składowania i przetwarzania takiego sprzętu oraz baterii i akumulatorów.

Gospodarstwo domowe spełnia ważną rolę w przyczynianiu się do ponownego użycia i odzysku, w tym recyklingu, zużytego sprzętu, na tym etapie kształtuje się postawy, które wpływają na zachowanie wspólnego dobra jakim jest czyste środowisko naturalne. Gospodarstwa domowe są także jednym z większych użytkowników drobnego sprzętu i racjonalne gospodarowanie nim na tym etapie wpływa na odzyskiwanie surowców wtórnych. W przypadku niewłaściwej utylizacji tego produktu mogą zostać nałożone kary zgodnie z ustawodawstwem krajowym.

KARTA GWARANCYJNA
Regulator EUROSTER 2026TXRXG

Warunki gwarancji:

1. Gwarancji udziela się na okres 24 miesięcy liczonych od daty sprzedaży.
2. Uprawnienia wynikające z udzielonej gwarancji są realizowane na terytorium Rzeczypospolitej Polskiej.
3. Reklamowany sterownik wraz z kartą gwarancyjną należy dostarczyć do punktu sprzedaży lub bezpośrednio do producenta za pośrednictwem Poczty Polskiej.
4. Termin rozpatrzenia gwarancji wynosi 14 dni roboczych od daty otrzymania urządzenia przez producenta.
5. Uprawnionym do dokonywania jakichkolwiek napraw produktu jest wyłącznie producent lub inny podmiot działający z wyraźnego upoważnienia producenta.
6. Gwarancja traci ważność w przypadku uszkodzenia mechanicznego, niewłaściwej eksploatacji i dokonywania napraw przez osoby nieuprawnione.
7. Gwarancja na sprzedany towar konsumpcyjny nie wyłącza, nie ogranicza, ani nie zawiesza uprawnień kupującego wynikających z niezgodności towaru z umową.

.....

| | | | |
|----------------|------------------------------|-------------------------------|------------------------------|
| data sprzedaży | nr seryjny/data produkcji | pieczętka firmowa i podpis | serwis: tel. 65-57-12-012 |
|----------------|------------------------------|-------------------------------|------------------------------|

Podmiotem udzielającym gwarancji jest:
P.H.P.U. AS Agnieszka Szymańska-Kaczyńska, Chumiętki 4, 63-840 Krobia