

Niniejsze materiały techniczne stanowią skrócony wyciąg wybranych danych technicznych z instrukcji montażu i innych dokumentów produktowych. Podczas prac projektowych i montażowych należy szczegółowo zapoznać się z instrukcją montażu i zastosować zawarte w niej wytyczne.

Dla pomp propanowych obowiązują szczególne wymagania montażowe. Dla realizacji tematu zaleca się opracowanie szczegółowej dokumentacji projektowej przez uprawnionych projektantów. Pytania techniczne i konsultacje projektowe przed realizacją można przysyłać na adres: sprzedaz@dimplex.pl.

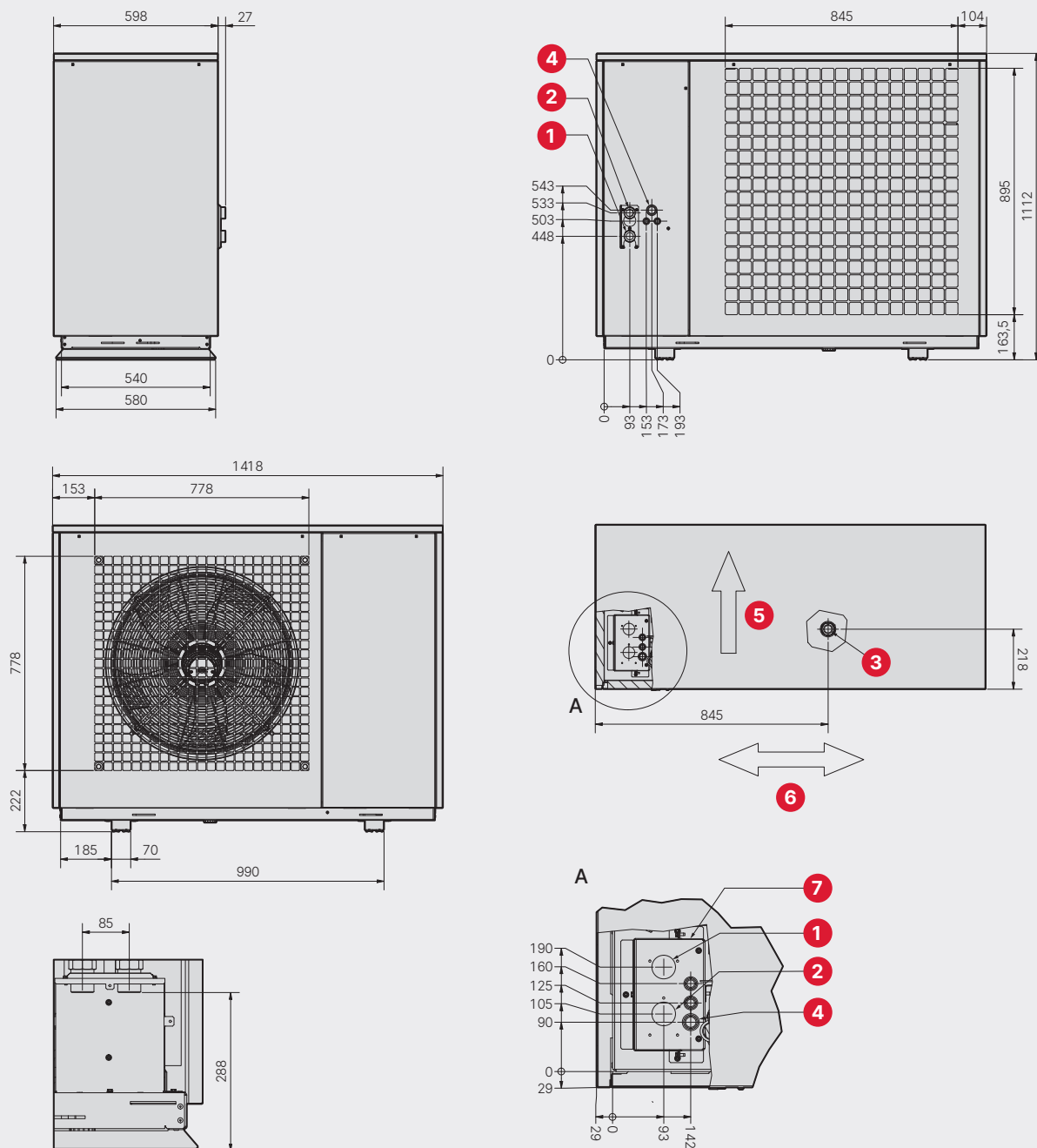

- 1 Zasilanie ogrzewania, gwint zewnętrzny 1¼"
- 2 Powrót ogrzewania gwint zewnętrzny 1¼"
- 3 Odprowadzenie kondensatu
- 4 Przepust przewodów elektrycznych
- 5 Kierunek przepływu powietrza
- 6 Główny kierunek wiatru przy instalacji wolnostojącej
- 7 Szyby instalacyjny do opcjonalnego podłączenia dolnego

Obszary bezpieczeństwa – montaż pompy ciepła na podwyższeniu

Strefa ochronna w przypadku montażu blisko ścian

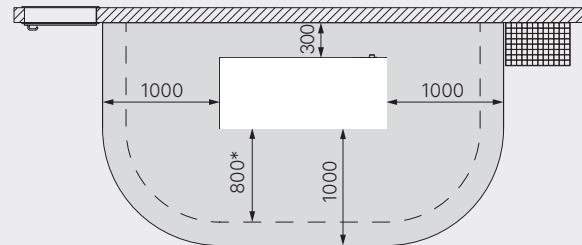
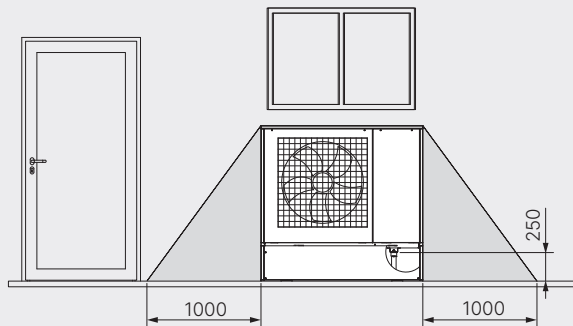

Strefa ochronna w przypadku instalacji narożnej

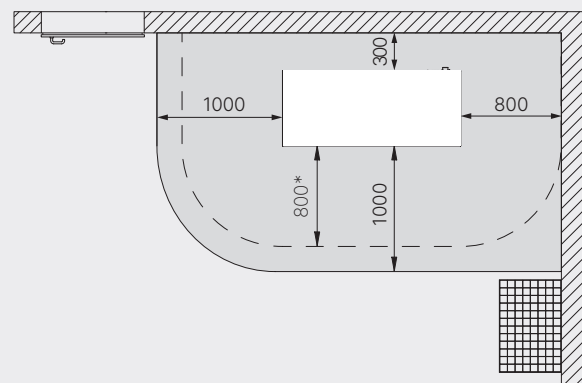
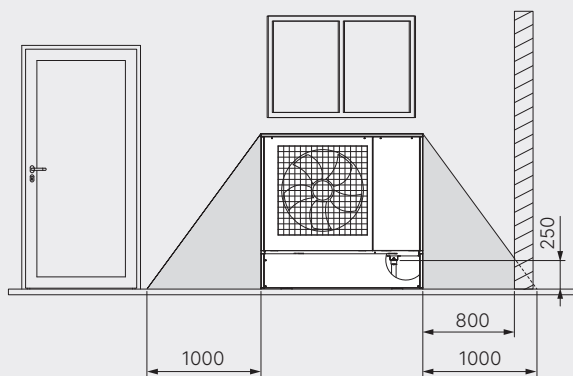

Strefa ochronna w przypadku ustawienia wolnostojącego

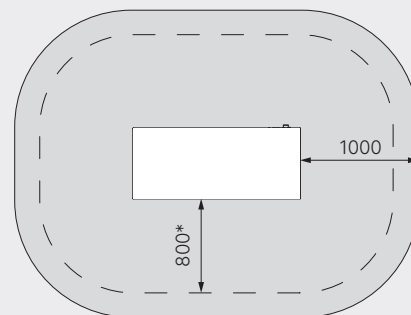
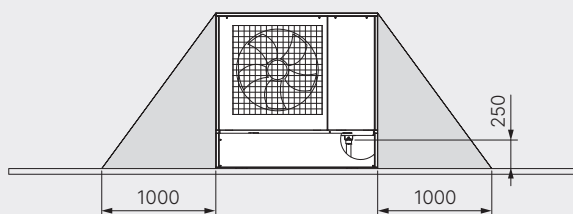

* Minimalne odległości do prac serwisowych

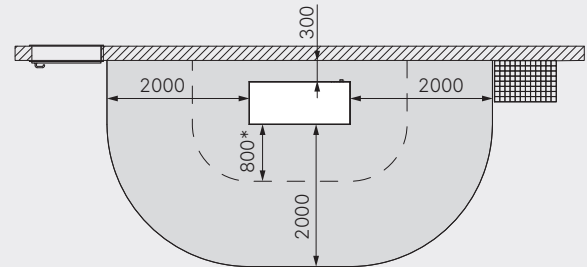
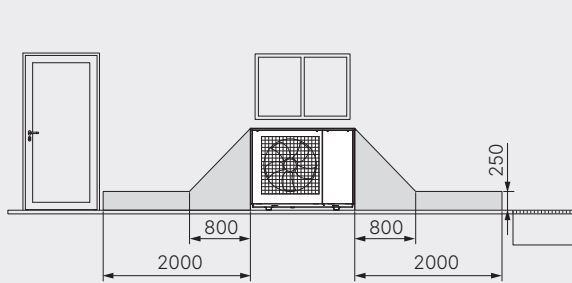
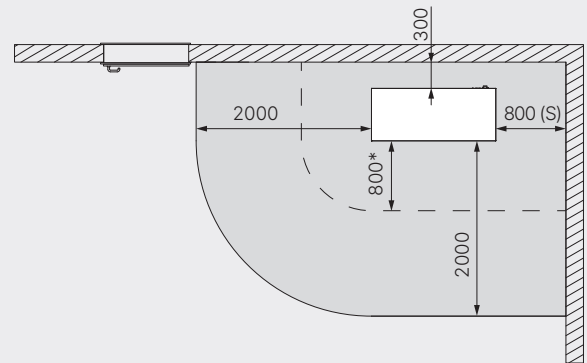
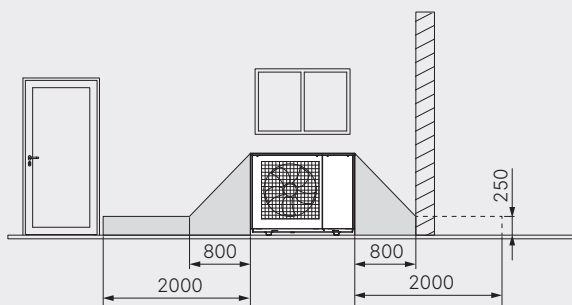
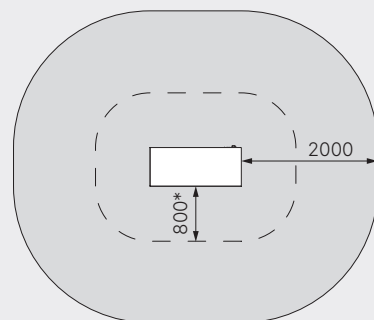
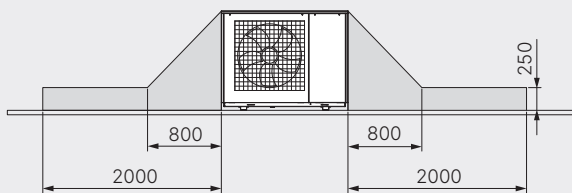
Strefa ochronna w przypadku montażu blisko ścian**Strefa ochronna w przypadku instalacji narożnej****Strefa ochronna w przypadku ustawienia wolnostojącego**

* Minimalne odległości do prac serwisowych

Dane techniczne

Model	LA 1525CP
Efektywność energetyczna	
Efektywność energetyczna / klasa efektywności energetycznej (temperatura zasilania 35°C)	183% / A+++
Efektywność energetyczna / klasa efektywności energetycznej (temperatura zasilania 55°C)	139% / A++
Konstrukcja	
Źródło ciepła	Powietrze zewnętrzne
Przeznaczenie	Do ogrzewania i chłodzenia
Sterownik	WPM Econ Touch (montaż ścienny)
Pomiar wytworzonej energii cieplnej (c.o./c.w.u.)	Zintegrowany
Miejsce ustawienia	Na zewnątrz
Limity pracy	
Minimalna temperatura na powrocie / maksymalna temperatura zasilania ⁷⁾ (tryb ogrzewania)	20 / 70 °C
Minimalna / maksymalna temperatura zasilania (tryb chłodzenia)	+7 / +20
Dolna / górna granica zastosowania źródła ciepła (tryb ogrzewania)	-22 / +40 °C
Dolna / górna granica zastosowania źródła ciepła (tryb chłodzenia)	+10 / +45
Natężenie przepływu / dźwięk	
Nominalny przepływ nośnika ciepła źródła górnego / opory hydrauliczne (skraplacz, A7/W35...30)	2,0 m ³ /h / 19400 Pa
Minimalny przepływ nośnika ciepła źródła górnego / opory hydrauliczne (skraplacz)	2,0 m ³ /h / 19400 Pa
Maksymalny przepływ nośnika ciepła / chłodu źródła górnego / opory hydrauliczne (skraplacz)	3,0 m ³ /h / 39000 Pa
Natężenie przepływu nośnika ciepła źródła górnego / opory hydrauliczne dla doboru wielkości pompy	2,5 m ³ /h / 28300 Pa
Poziom mocy akustycznej urządzenia EN 12102 (A7/W55) ⁵⁾	54 dB (A) (6,5 kW)
Poziom mocy akustycznej (A-4/W49) (tryb obniżony) ⁶⁾	61 dB (A) (10,2 kW)
Poziom ciśnienia akustycznego w odległości 10 m ^{2) 5)}	26 dB (A) (6,5 kW)
Natężenie przepływu powietrza tryb normalny	3600-6500 m ³ /h
Wymiary / masa / pojemność	
Wymiary (szer. x wys. x gł.) ³⁾	1418 x 1112 x 598 mm
Masa całkowita urządzenia	258 kg
Króćce przyłączeniowe górnego źródła ciepła	GZ 1¼"
Oznaczenie / masa czynnika chłodniczego	R290 / 2,04 kg
Oznaczenie / masa oleju	PZ46M / 0,9 kg
Przyłącze elektryczne	
Napięcie zasilania sprężarki / zabezpieczenie	3/N/PE ~400 V, 50 Hz / C 20 A
Napięcie zasilania sterownika / zabezpieczenie	1/N/PE ~230 V, 50 Hz / 6,3 AT
Prąd rozruchowy z układem łagodnego rozruchu	Inverter
Minimalny/maksymalny pobór mocy przy A2/W35	1,41 / 4,12 kW
Pobór mocy grzałki karteru sprężarki	70 W
Maksymalny pobór mocy wentylatora	<240 W
Stopień ochrony	IP 24
Czujnik kontroli faz	Tak
Pozostałe cechy modelu	
Sposób odszraniania	Odwrócenie obiegu
Woda w urządzeniu zabezpieczona przed zamarzaniem ⁴⁾	Tak
Ciśnienie robocze	1,0-4,5 bar
Ciśnienie zadziałania zaworu bezpieczeństwa	5,4 bar
Spełnia europejskie przepisy bezpieczeństwa	Patrz deklaracja zgodności CE
Współczynnik GWP czynnika chłodniczego	3 kgCO ₂ eq
Ekwiwalent CO ₂	0,006 tCO ₂ eq
Produkt zamknięty hermetycznie	Tak

Moc grzewcza / współczynnik wydajności (COP) według EN 14511¹⁾⁸⁾⁹⁾

Ogrzewanie 1 sprężarka	W35	W45	W55
A-10	14,9 kW / 2,7		14,8 kW / 1,9
A-7	14,5 kW / 2,9		
A2	12,8 kW / 3,4		
A7	11,7 kW / 5,0 (znamionowe)		
A7	16,8 kW / 4,7		15,5 kW / 3,0

Minimalna-maksymalna moc grzewcza

	W35	W45	W55
A-7	8,5-14,5 kW		
A2	6,5-12,8 kW		
A7	7,5-16,8 kW		

Moc chłodzenia / współczynnik wydajności (EER)¹⁾⁸⁾⁹⁾

Chłodzenie 1 sprężarka	W7	W9	W18
A35	11,4 kW / 2,5		16,1 kW / 3,4
A27	11,8 kW / 3,1		16,5 kW / 4,1

Minimalna-maksymalna moc chłodnicza

	W7	W9	W18
A35	6,5-11,4 kW		9,7-16,1 kW
A27	4,9-11,8 kW		7,7-16,5 kW

¹⁾ Dane te charakteryzują wielkość i wydajność urządzenia według EN 14511. Pod względem ekonomicznym i energetycznym należy uwzględnić punkt biwalentny i regulację. Wartości te można uzyskać wyłącznie z czystymi nośnikami ciepła. Wskazówki dotyczące konserwacji, uruchomienia i eksploatacji można znaleźć w odpowiednich częściach instrukcji montażu i obsługi. Np. A7/W35 oznacza przy tym: temperatura dolnego źródła ciepła 7°C i temperatura zasilania wody grzewczej 35°C.

²⁾ Podany poziom ciśnienia akustycznego odpowiada odgłosom eksploatacji pompy ciepła w trybie ogrzewania przy temperaturze zasilania 35°C. Podany poziom ciśnienia akustycznego przedstawia poziom pola swobodnego.

³⁾ Prosimy pamiętać, że potrzebne będzie dodatkowe miejsce na przyłączenie rur oraz dla obsługi i konserwacji.

⁴⁾ Pompa obiegowa ogrzewania i sterownik pompy ciepła muszą być zawsze gotowe do pracy.

⁵⁾ Zgodnie z EN 12012.

⁶⁾ W trybie obniżonym następuje zmniejszenie wydajności grzewczej/chłodzącej o ok. 5%.

⁷⁾ W zależności od typu pompy ciepła i stosowanego czynnika chłodniczego maksymalne temperatury zasilania w trybie ogrzewania mogą spadać wraz ze spadkiem temperatury dolnego źródła ciepła. Dodatkowe informacje: patrz wykresy limitów pracy pompy ciepła.

⁸⁾ W ciągu pierwszych 72 godzin pracy po pierwszym uruchomieniu wydajność i skuteczność pompy ciepła mogą odbiegać od podanych wartości.

⁹⁾ Wydajność i sprawność pompy ciepła może odbiegać od podanych wartości, jeżeli pompa M16 nie jest sterowana przez sygnał regulujący sterownika pompy ciepła.

Charakterystyka - ogrzewanie

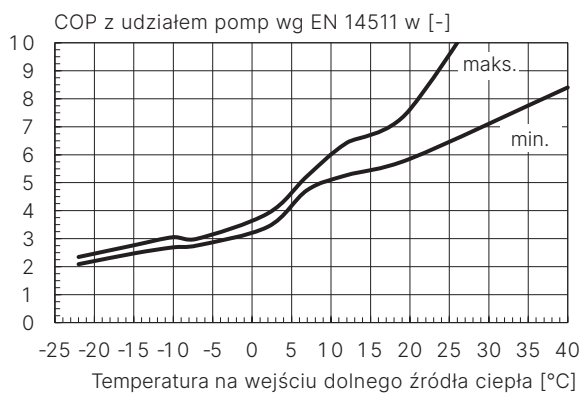
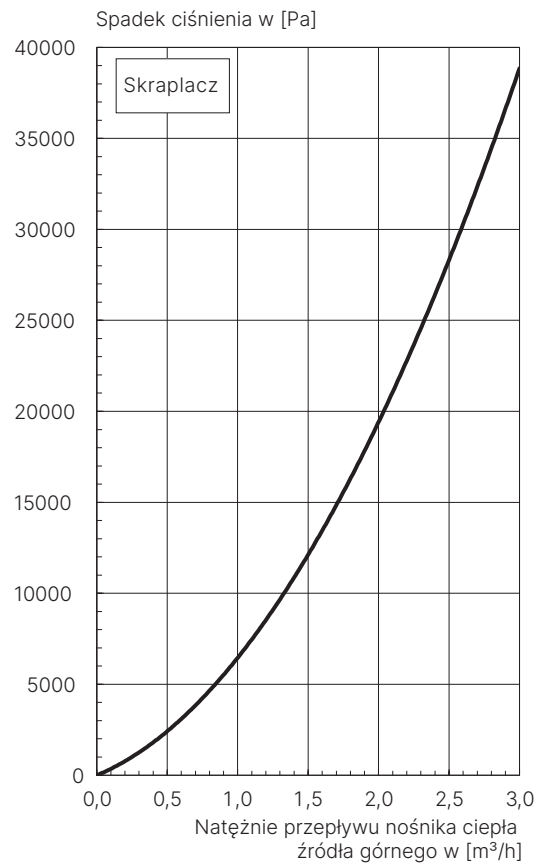
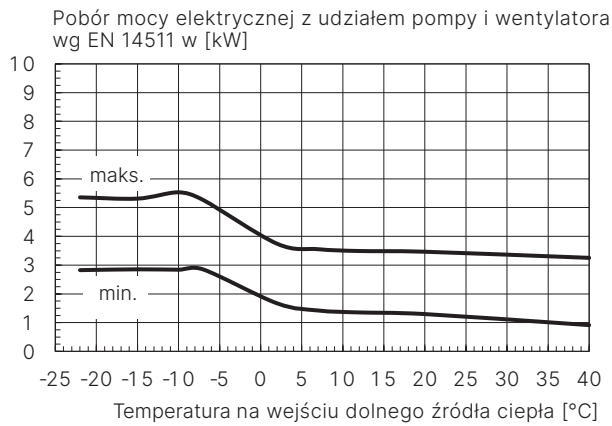
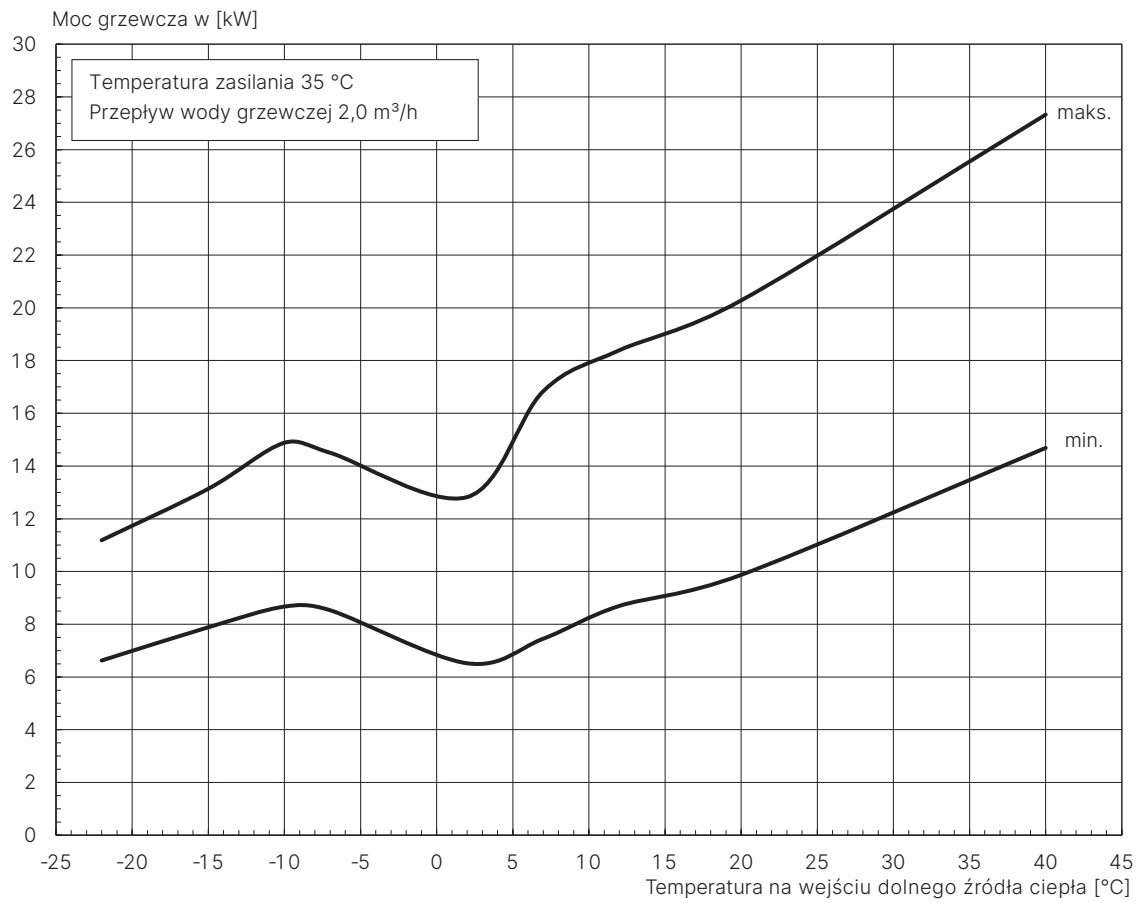

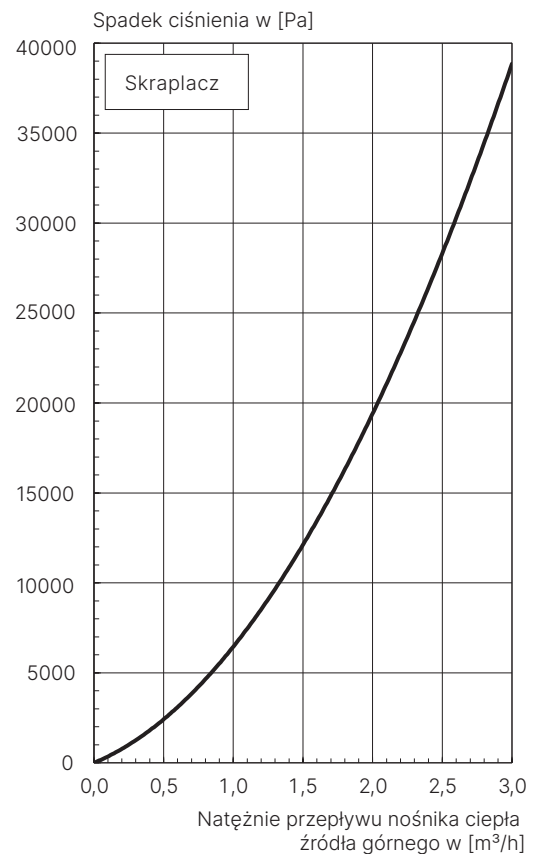
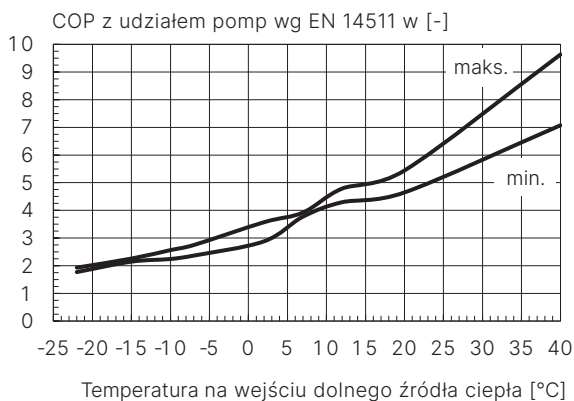
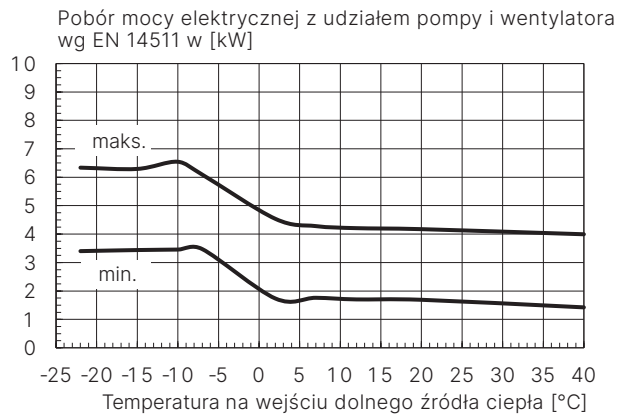
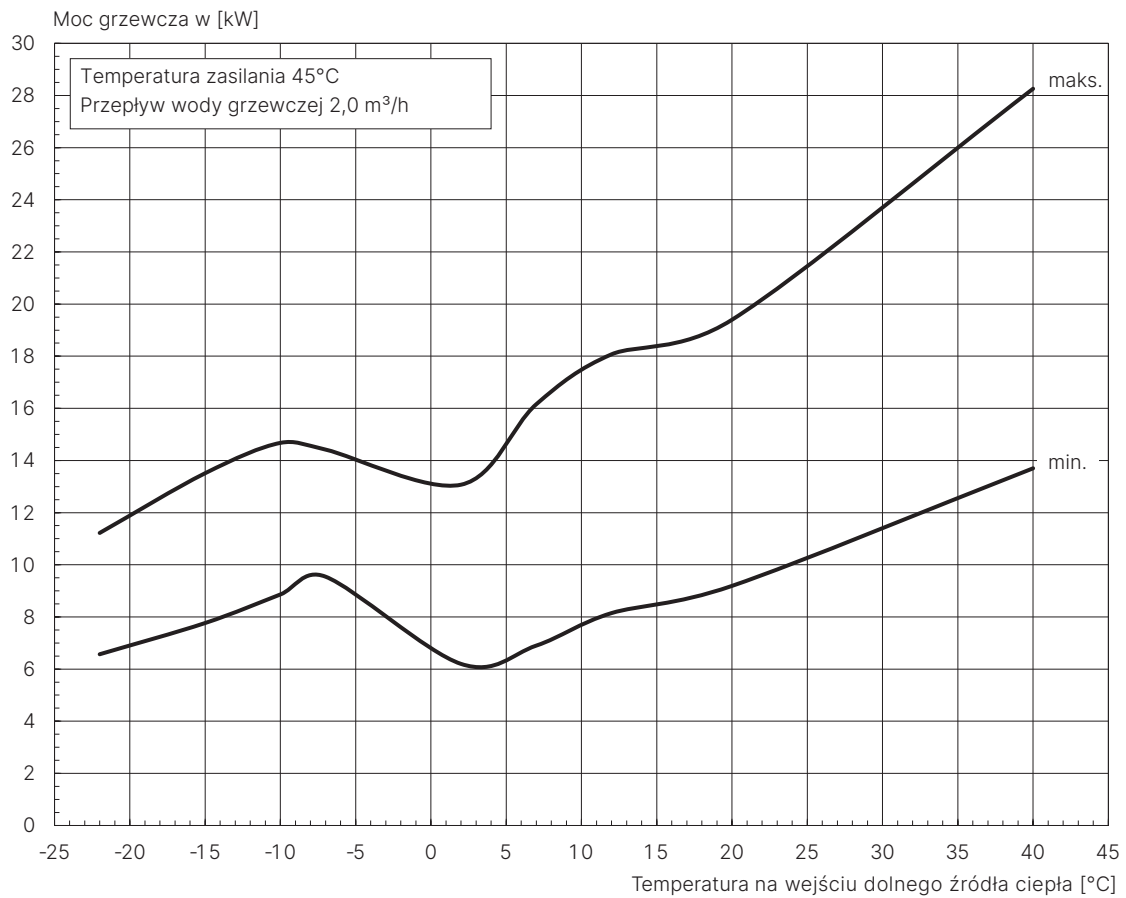

Charakterystyka - ogrzewanie

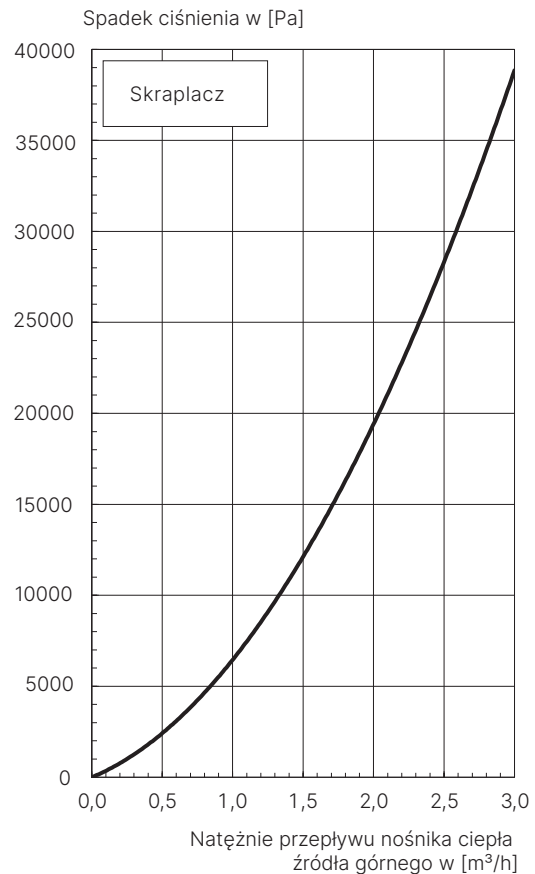
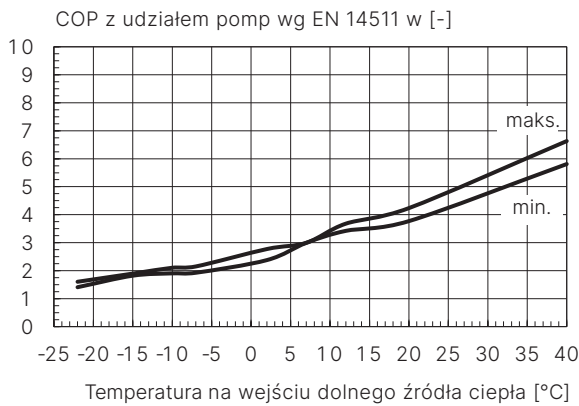
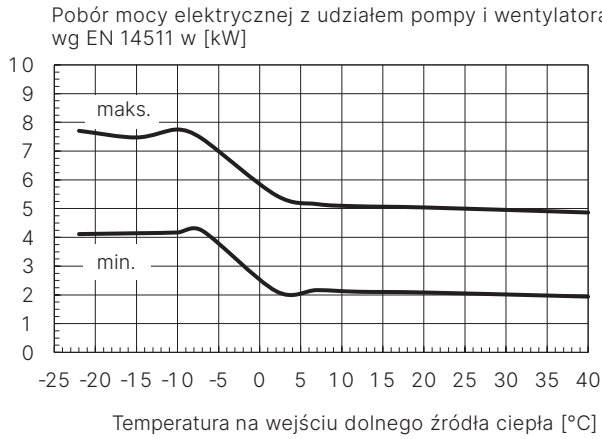
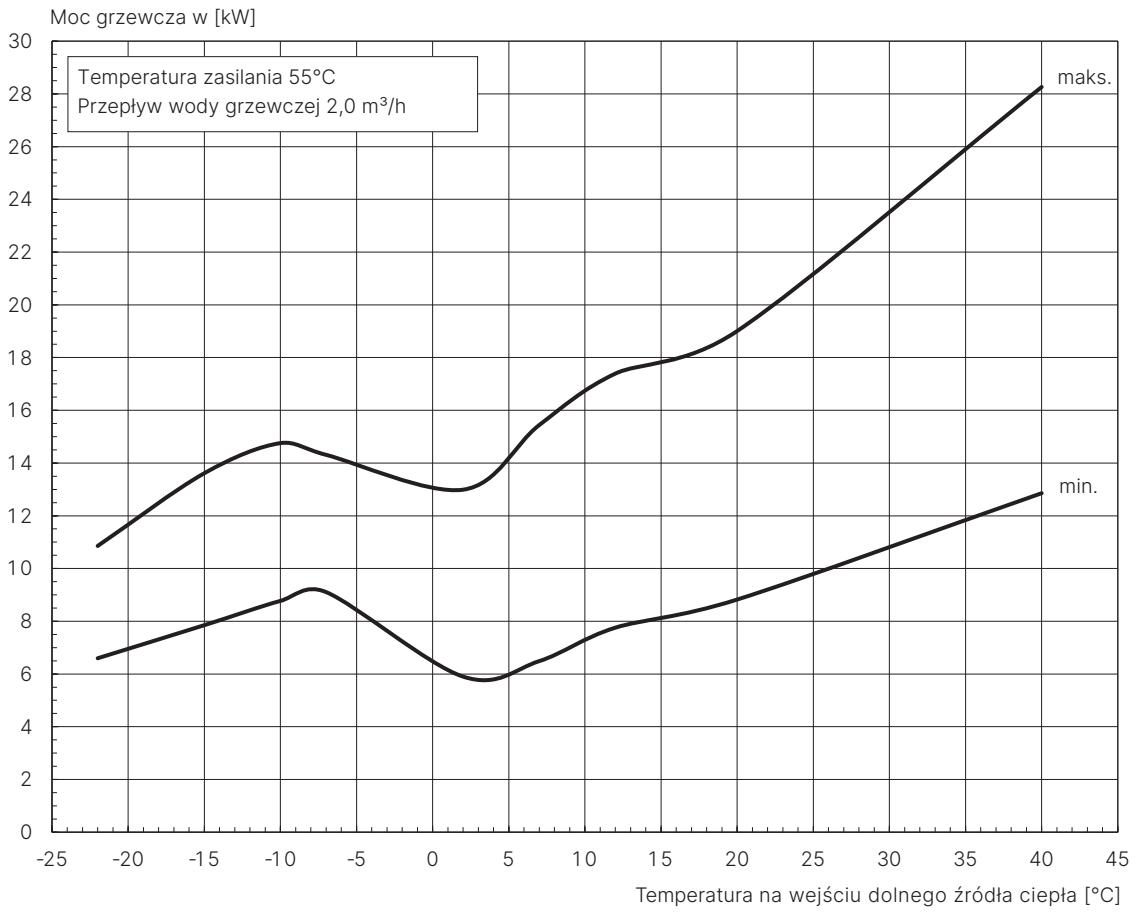

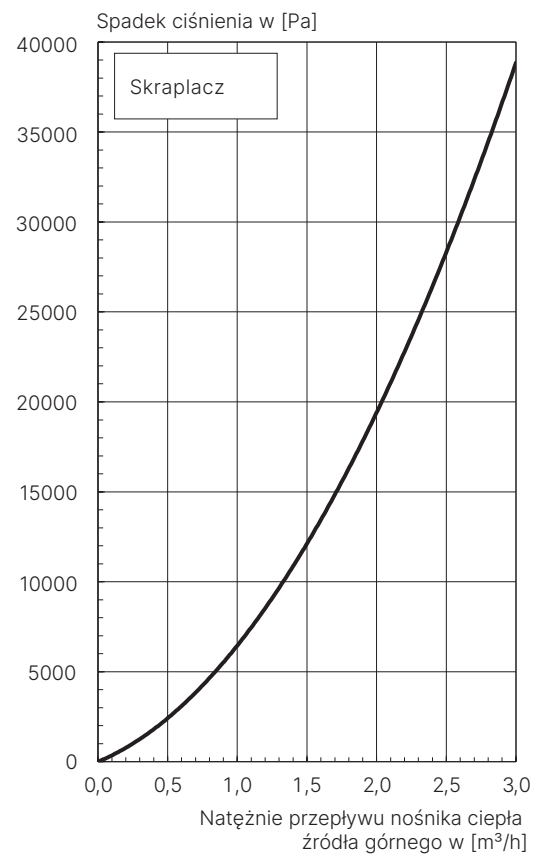
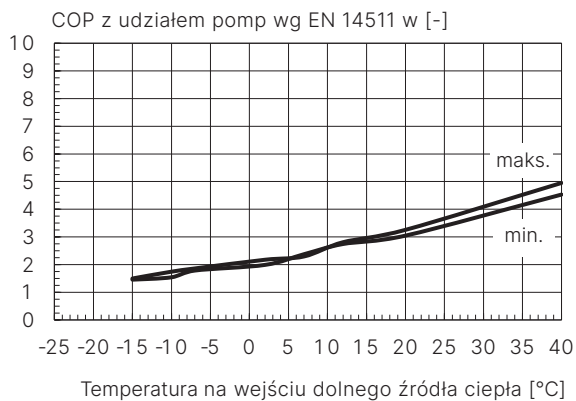
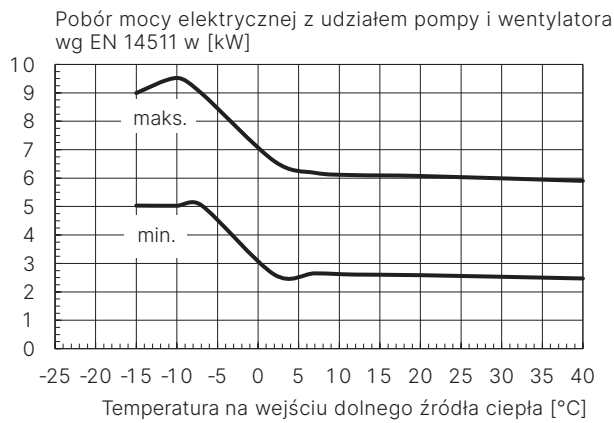
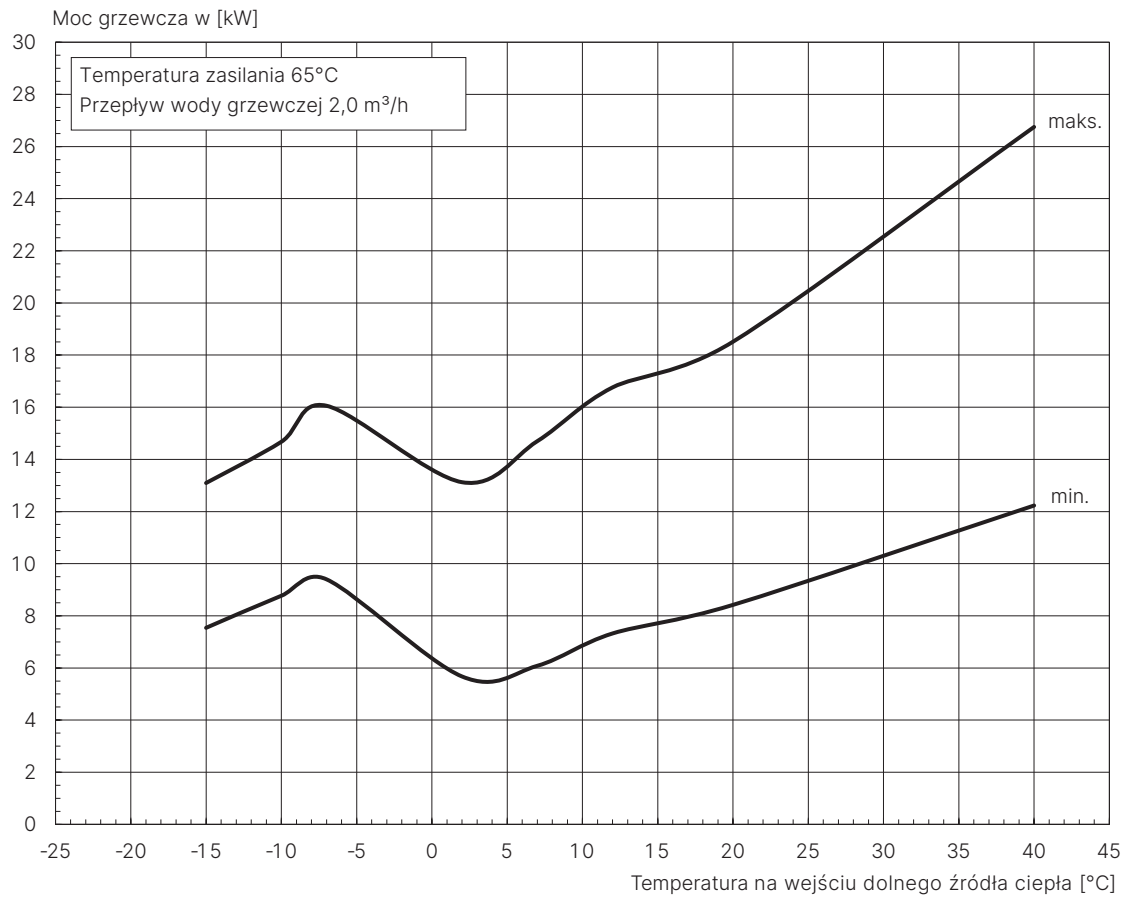

Charakterystyka – chłodzenie

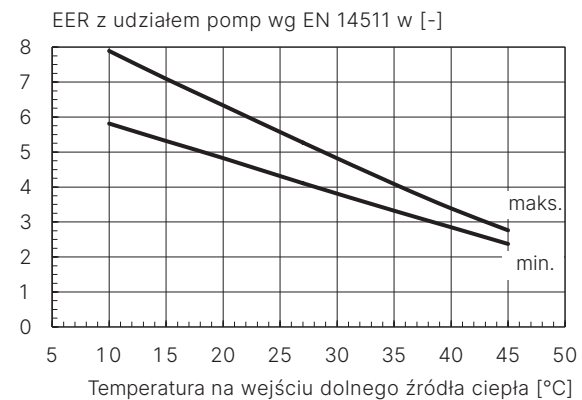
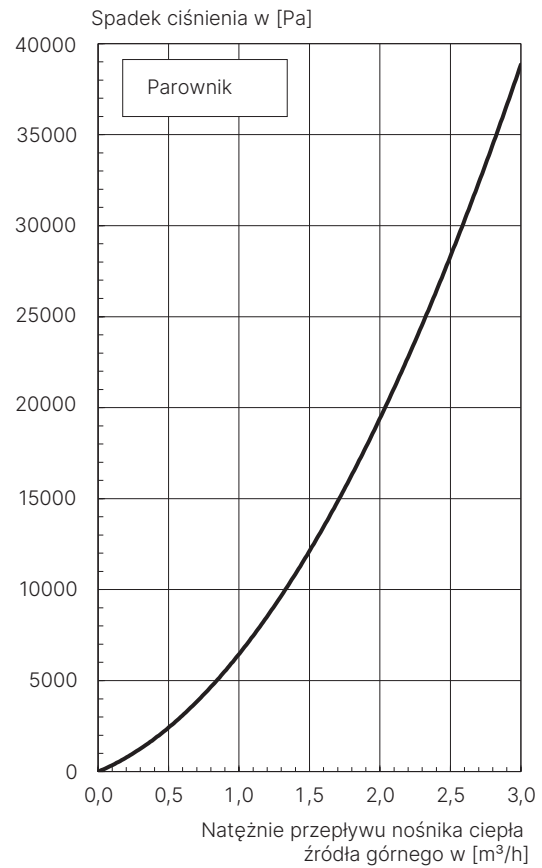
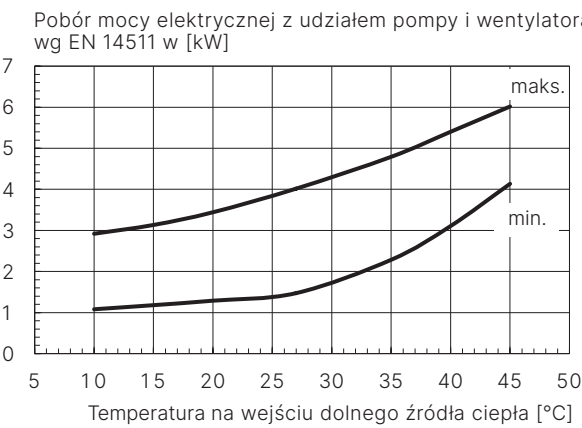
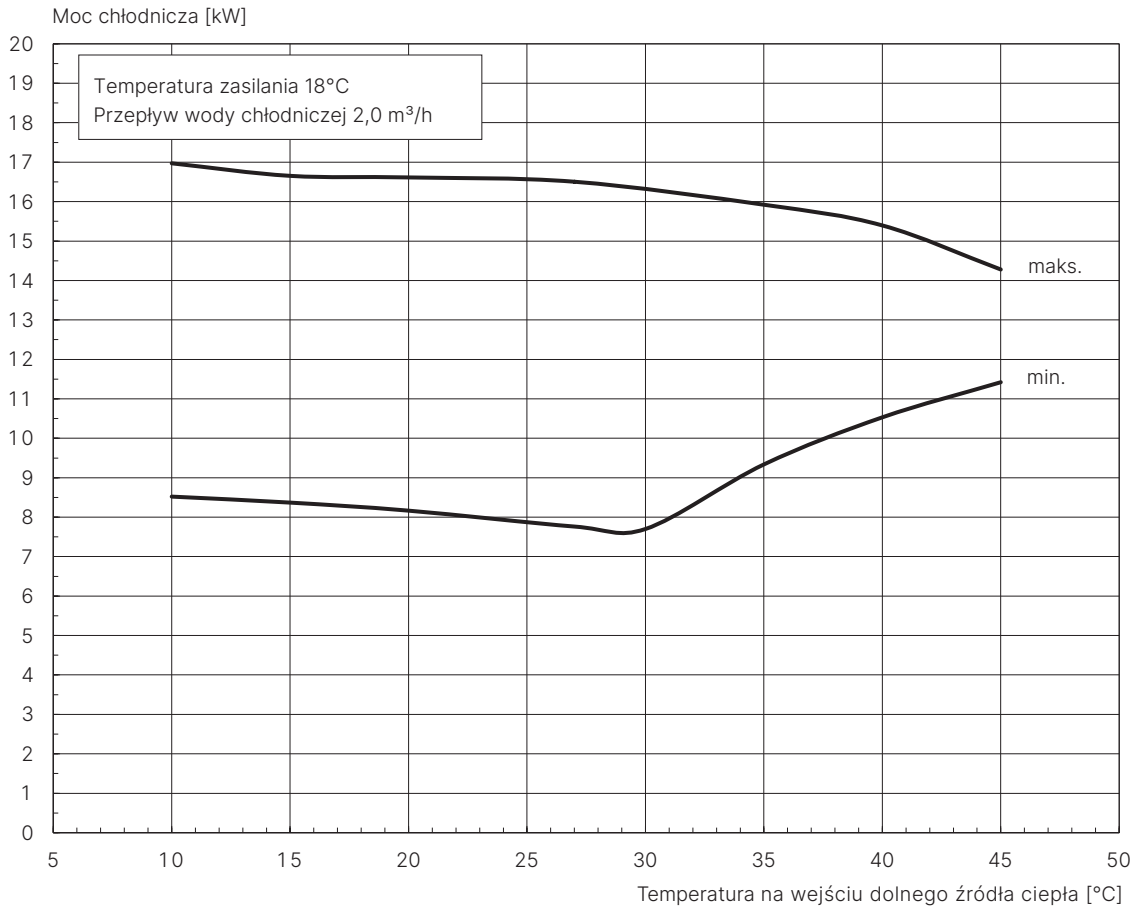

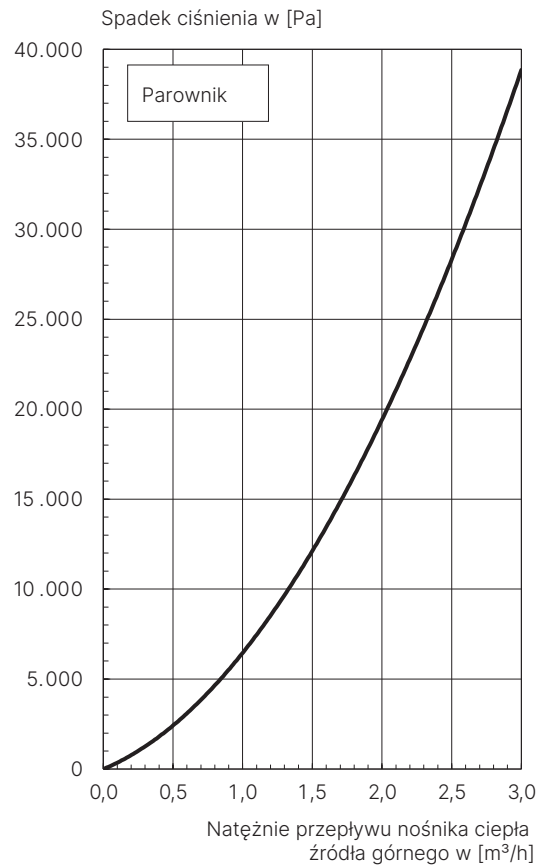
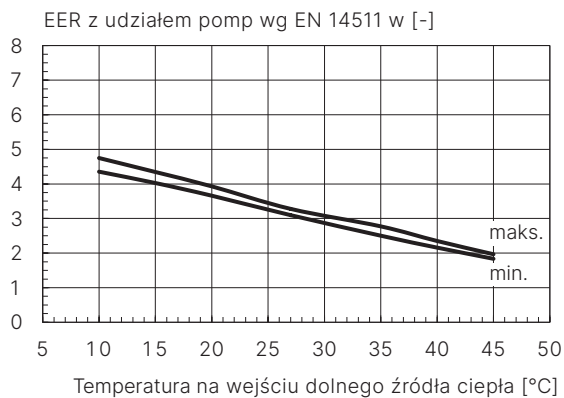
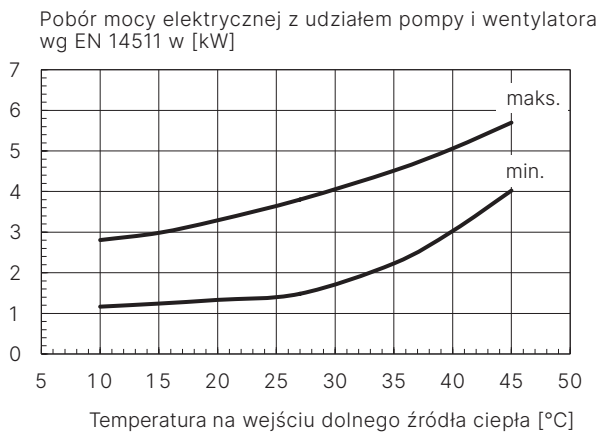
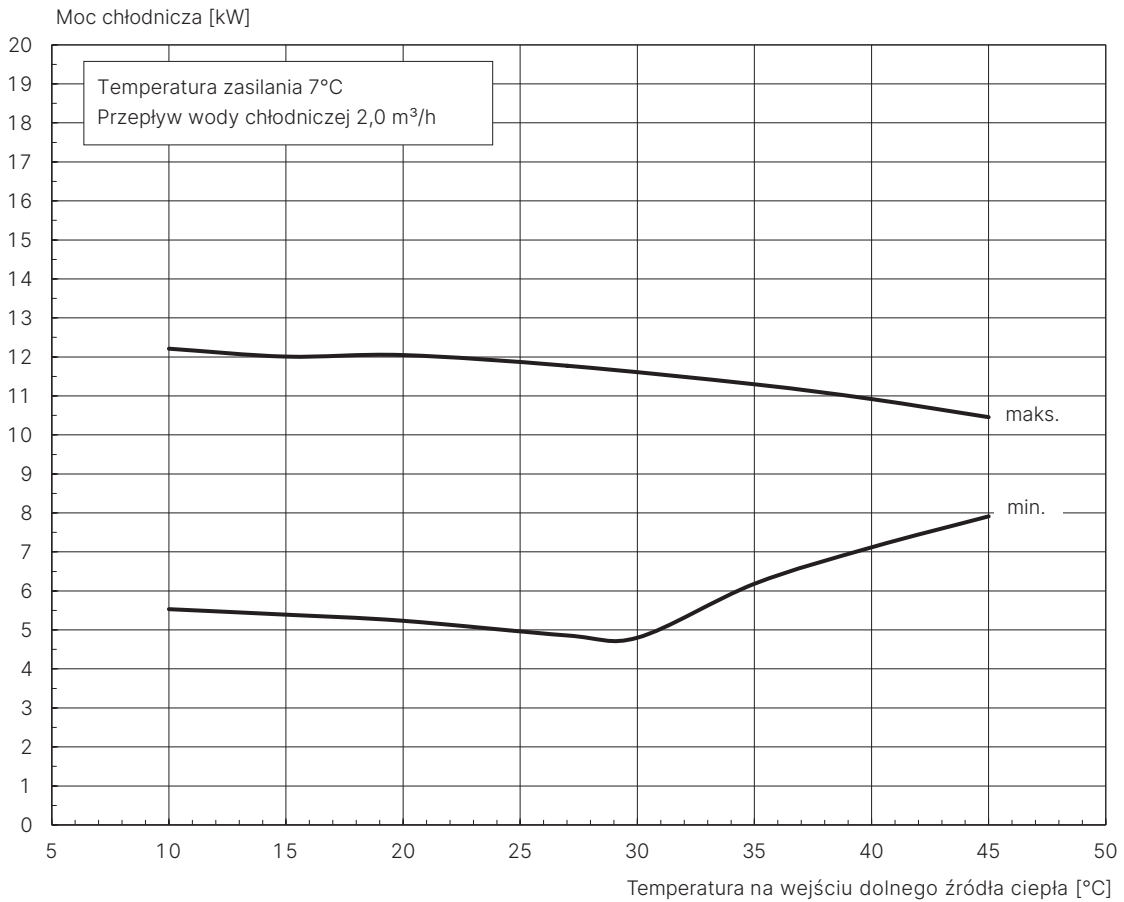

Wykres limitów pracy – ogrzewanie

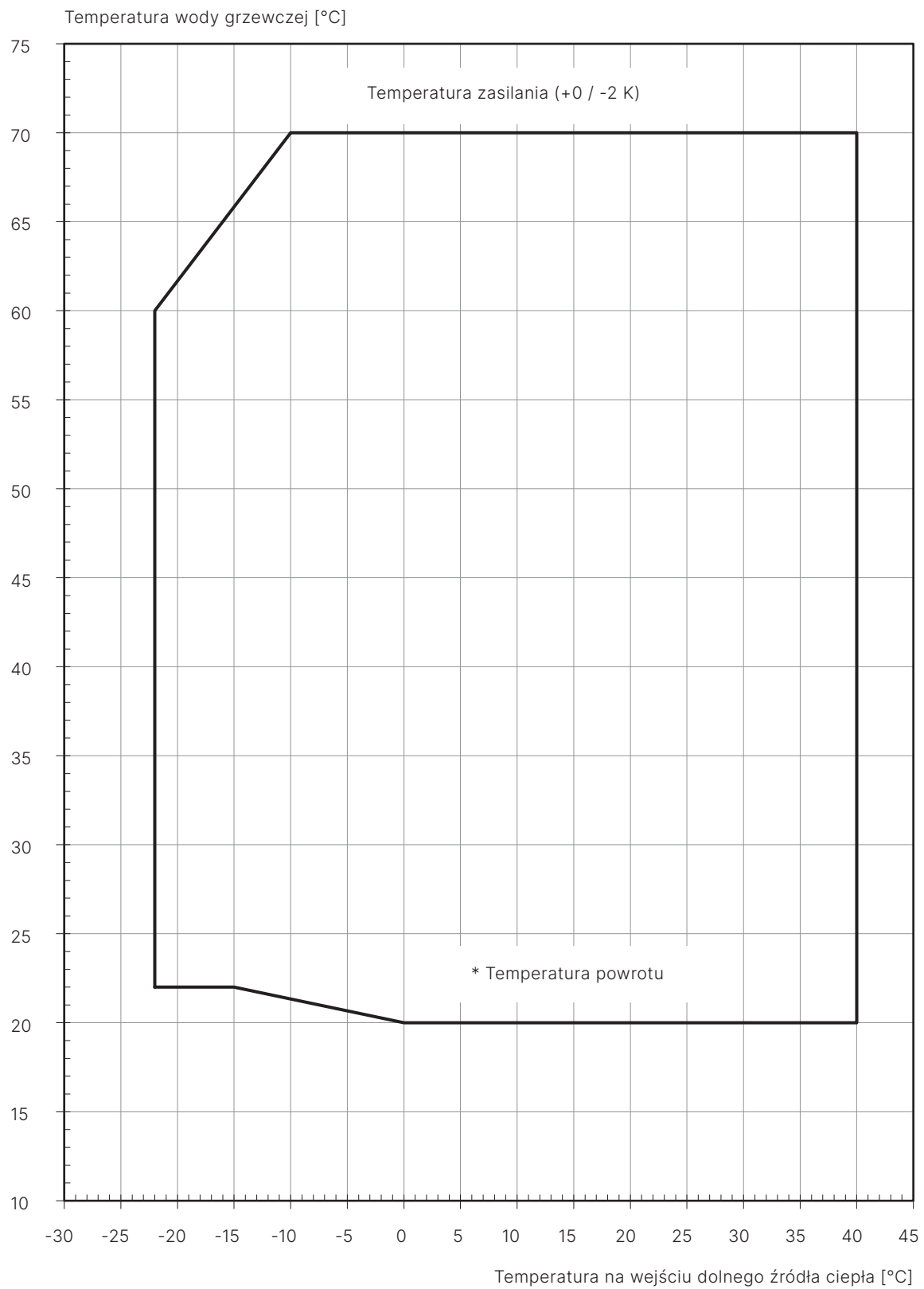

* W przypadku powietrznych pomp ciepła minimalna temperatura wody grzewczej jest minimalną temperaturą powrotu

Maksymalna osiągalna temperatura zasilania i ograniczenia robocze zmieniają się ze względu na tolerancję wymiaru elementów o $\pm 2K$.

Przy dolnym limicie pracy należy zapewnić minimalny strumień objętościowy, który jest podany w informacji o urządzeniu.

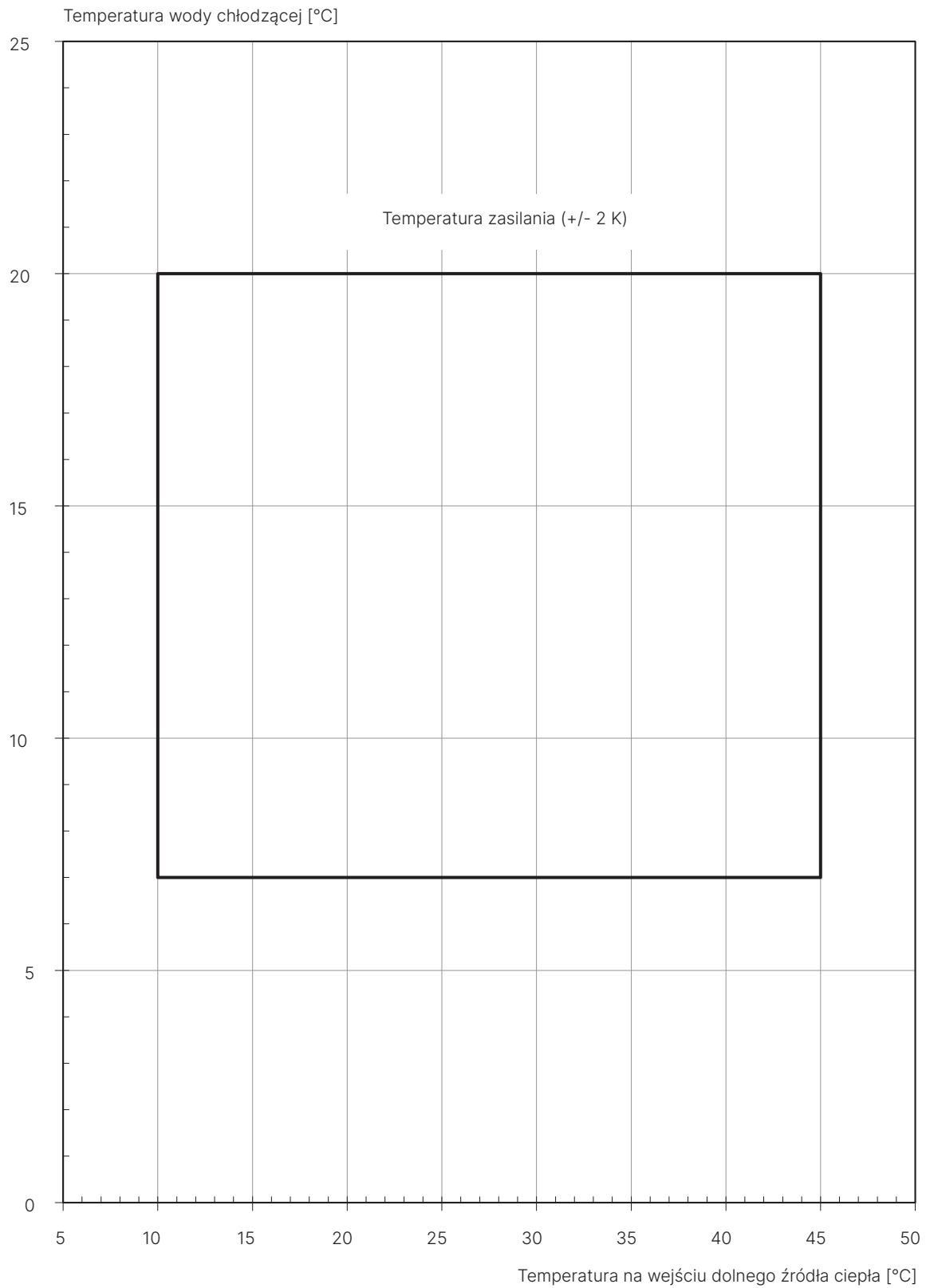

Wartości te obowiązują dla określonego minimalnego przepływu wody chłodzącej