

Instrukcja obsługi

ECL Comfort 210/296/310, aplikacja A230



1.0 Spis treści

1.0 Spis treści	1	6.0 Ogólne ustawienia regulatora	141
1.1 Ważne informacje dotyczące bezpieczeństwa oraz produktu	2	6.1 „Ogólne ustawienia regulatora” — wprowadzenie	141
2.0 Instalacja	7	6.2 Czas i data	142
2.1 Przed uruchomieniem	7	6.3 Święto	143
2.2 Identyfikacja typu układu	15	6.4 Przegląd wejść	146
2.3 Montaż	16	6.5 Rejestr	147
2.4 Lokalizacja czujników temperatury	20	6.6 Zdalne sterowanie	148
2.5 Podłączenia elektryczne	22	6.7 Funkcje klucza	149
2.6 Wkładanie Klucza aplikacji ECL	34	6.8 System	151
2.7 Wykaz czynności kontrolnych	41	7.0 Uzupelnienie	159
2.8 Nawigacja, Klucz aplikacji ECL A230	42	7.1 Procedura konfiguracji panela ECA 30/31	159
3.0 Użytkowanie codzienne	69	7.2 Funkcja sterowania	167
3.1 Sposób nawigacji	69	7.3 Kilka regulatorów w tym samym układzie	172
3.2 Znaczenie symboli na wyświetlaczu regulatora	70	7.4 Najczęściej zadawane pytania	175
3.3 Przegląd ogólny: Co oznaczają symbole?	73	7.5 Definicje	179
3.4 Monitorowanie temperatur i komponentów układu	74	7.6 Typ (ID 6001). przegląd	183
3.5 Przegląd wpływów	75	7.7 Automatyczna / ręczna aktualizacja oprogramowania sprzętowego	184
3.6 Sterowanie ręczne	76	7.8 Przegląd ID identyfikatorów parametrów	185
3.7 Harmonogram	77		
4.0 Przegląd nastaw	79		
5.0 Ustawienia	82		
5.1 Wprowadzenie do części Ustawienia	82		
5.2 Temperatura zasilania	83		
5.3 Ograniczenie Tpom	88		
5.4 Ograniczenie Tpowr	91		
5.5 Ograniczenie przepływu/mocy	97		
5.6 Wpływ wiatru	102		
5.7 Optymalizacja	104		
5.8 Parametry regulacji	110		
5.9 Kompensacja 1	117		
5.10 Kompensacja 2	119		
5.11 Aplikacja	121		
5.12 Wyłączenie ogrzewania	130		
5.13 Alarm	133		
5.14 Przegląd alarmów	139		
5.15 Dwie pompy obiegowe pracujące sekwencyjnie	140		

Instrukcja obsługi ECL Comfort 210/296/310, aplikacja A230

1.1 Ważne informacje dotyczące bezpieczeństwa oraz produktu

1.1.1 Ważne informacje dotyczące bezpieczeństwa oraz produktu

Niniejsza instrukcja obsługi dotyczy klucza aplikacji ECL A230 (nr katalogowy 087H3802).

Klucz aplikacji ECL A230 zawiera 5 podtypów mających zastosowanie w przypadku regulatorów ECL Comfort 210, 296 i 310:

- A230.1: Regulacja temperatury w instalacjach grzewczych. Opcjonalna kompensacja od działania wiatru. Funkcja bypassu elektronicznego.
- A230.2: Regulacja temperatury w instalacjach wody lodowej. Opcjonalny sygnał zewnętrzny (0–10 V) nastawy temperatury zasilania.
- A230.3: Regulacja temperatury w instalacjach grzewczych. Kompensacja dla wysokiej wilgotności względnej. Opcjonalna kompensacja od działania wiatru.
- A230.4: Regulacja temperatury w instalacjach grzewczych. Pomiar ciśnienia przez S8 lub alternatywnie S8 jako sygnał zewnętrzny (0-10 V) nastawy temperatury. Funkcja bypassu elektronicznego.
- A230.5: Regulacja temperatury w instalacjach grzewczych. Regulacja pompy obiegowej na podstawie temperatury zasilania. Wejście alarmowe. Pomiar ciśnienia przez S8 lub alternatywnie S8 jako sygnał zewnętrzny (0-10 V) nastawy temperatury zasilania.

Klucz aplikacji A230 zawiera też program suszenia jastrychu w ogrzewaniu podłogowym dla podtypów A230.1, A230.3, A230.4 i A230.5. Patrz oddzielna dokumentacja. (Tylko w języku angielskim i niemieckim.)

Funkcja elektronicznego bypassu (A230.1 i A230.4) służy do zapewnienia wystarczającej temperatury dostawy z sieci ciepłowniczej do instalacji CWU. Przygotowanie CWU w układzie z regulatorem bezpośredniego działania.

Przykładowe schematy aplikacji i podłączenia elektryczne zamieszczone są w Instrukcji montażu (dostarczanej z kluczem aplikacji).

Na wykresach aplikacji, obowiązkowe czujniki temperatury zostały oznaczone podkreśleniem; przykład S3.

Opisane funkcje są realizowane przez:

- Regulator ECL Comfort 210 do podstawowych rozwiązań
- Regulator ECL Comfort 296 do podstawowych rozwiązań, z uwzględnieniem komunikacji M-bus, Modbus i Ethernet (Internet)
- Regulator ECL Comfort 310 do rozwiązań zaawansowanych, z uwzględnieniem komunikacji M-bus, Modbus i Ethernet (Internet). Moduł rozszerzający ECA 32 można wykorzystywać (z zastosowaniem wyjścia napięciowego 0-10 V), do regulacji siłownika z sygnałem sterującym analogowym, na przykład typu AME firmy Danfoss. Ponadto moduł rozszerzający ECA 32 może być używany w celu zwiększenia liczby wejść do monitorowania za pośrednictwem ECL Portal. Każde wejście można skonfigurować jako wejście Pt 1000, 0-10 V lub cyfrowe.

Klucz aplikacji A230 jest kompatybilny z regulatorami ECL Comfort 210/310 od wersji oprogramowania firmware 1.11.

Klucz aplikacji A230 jest kompatybilny również z regulatorem ECL Comfort 296 od wersji oprogramowania firmware 1.58.

Wersja firmware (oprogramowania regulatora) jest wyświetlana po uruchomieniu regulatora oraz w części „Ogólne ustawienia regulatora” w menu „System”.

Można podłączyć maksymalnie dwa panele zdalnego sterowania ECA 30 lub ECA 31 w celu zdalnego monitorowania i wprowadzania ustawień. Wbudowany czujnik temperatury może być używany jako czujnik temperatury pomieszczenia.

ECL Portal oraz połączenie z Internetem pozwalają na monitorowanie i zdalne regulowanie pracy ECL 296, 310 i 310B za pośrednictwem standardowych przeglądarek internetowych (takich jak Internet Explorer, Microsoft Edge, Google Chrome czy Safari).

Instrukcja obsługi ECL Comfort 210/296/310, aplikacja A230

Temperatury mierzone przy użyciu ciepłomierza poprzez połączenie M-Bus

Podtypy A230.1 i A230.3 i A230.5 załadowane do regulatorów ECL 296/310 mogą wykorzystywać wartości czujnika temperatury zasilania i powrotu z ciepłomierza. Zamiast S4 (temperatura zasilania) stosuje się wartość temperatury zasilania; zamiast S5 (temperatura powrotu) stosowana jest wartość temperatury powrotu.

Wraz z regulatorem ECL Comfort 310 może być używany dodatkowy wewnętrzny moduł WE/WY ECA 32 (nr katalogowy 087H3202) w celu przesyłania dodatkowych danych do systemu SCADA:

- temperatur, Pt 1000 (domyślnie);
- sygnałów 0 – 10 V.
- Wejście cyfrowe

Rodzaj wejścia można skonfigurować przy użyciu oprogramowania „ECL Tool” firmy Danfoss.

Nawigacja: Danfoss.com > Serwis i pomoc techniczna > Pobieranie > Narzędzia > Centralne ogrzewanie > Narzędzie ECL.

Adres URL:

<https://www.danfoss.com/en/service-and-support/downloads/>

Wewnętrzny moduł WE/WY ECA 32 jest montowany w podstawie regulatora ECL Comfort 310.

Regulator ECL Comfort 210 jest dostępny w wersjach:

- ECL Comfort 210, 230 V AC (087H3020)
- ECL Comfort 210B, 230 V AC (087H3030)

Regulator ECL Comfort 296 jest dostępny w wersjach:

- ECL Comfort 296, 230 V AC (087H3000)

Regulator ECL Comfort 310 jest dostępny w wersjach:

- ECL Comfort 310, 230 V AC (087H3040)
- ECL Comfort 310B, 230 V AC (087H3050)
- ECL Comfort 310, 24 V AC (087H3044)

Regulatory typu B nie są wyposażone w wyświetlacz ani pokrętkę. Do ich obsługi służy panel zdalnego sterowania ECA 30/31:

- ECA 30 (087H3200)
- ECA 31 (087H3201)

Podstawa regulatora ECL Comfort:

- do modelu ECL Comfort 210, 230 V (087H3220)
- do modelu ECL Comfort 296, 230 V (087H3240)
- do modeli ECL Comfort 310 o napięciu 230 V i 24 V (087H3230)

Dodatkowa dokumentacja regulatora ECL Comfort 210, 296 oraz 310, modułów i akcesoriów dostępna jest na stronie <http://danfoss.pl/> lub <http://store.danfoss.pl>.

Dokumentacja dla ECL Portal: Patrz <http://ecl.portal.danfoss.pl>



Informacje dotyczące bezpieczeństwa

W celu uniknięcia zranienia osób i uszkodzenia urządzenia należy bezwzględnie przed montażem i uruchomieniem urządzenia zapoznać się dokładnie z niniejszymi instrukcjami.

Niezbędne prace związane z montażem, uruchomieniem i konserwacją/obsługą mogą być dokonywane wyłącznie przez autoryzowany i wykwalifikowany personel.

Należy przestrzegać lokalnych regulacji prawnych. Dotyczy to także przekroju kabli i typu izolacji (izolacja podwójna przy 230 V).

Standardowe bezpieczniki stosowane przy montażu regulatora ECL Comfort mają max. 10 A.

Zakres temperatury otoczenia do pracy regulatora ECL Comfort to:

ECL Comfort 210/310: 0–55°C

ECL Comfort 296: 0–45 °C.

Przekroczenie tego zakresu temperatury może być przyczyną nieprawidłowego działania.

Należy unikać montażu, jeśli występuje ryzyko kondensacji (skraplania się).

Umieszczony powyżej znak ostrzegawczy jest stosowany dla podkreślenia specjalnych warunków, które należy mieć na uwadze.



Informacje oznaczone tym symbolem należy przeczytać ze szczególną uwagą.



Klucze aplikacji mogą zostać udostępnione do sprzedaży, zanim cały interfejs tekstowy zostanie przetłumaczony. W takim przypadku tekst jest w j. angielskim.



Automatyczna aktualizacja oprogramowania regulatora (firmware-u):

Oprogramowanie regulatora jest aktualizowane automatycznie po włożeniu klucza:

- ECL 210/310, od wersji regulatora 1.11
- ECL 296, od wersji regulatora 1.58

Gdy oprogramowanie jest aktualizowane, pokazywana jest następująca animacja:

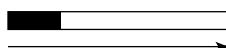

Pasek postępu

Podczas aktualizacji:

- nie wyjmować KLUCZA,
W przypadku wyjęcia klucza przed pojawieniem się symbolu klepsydry należy ponownie rozpocząć procedurę.
- Nie odłączać zasilania
Jeśli nastąpi przerwanie zasilania, gdy widoczny będzie symbol klepsydry, regulator nie będzie pracować.
- Ręczna aktualizacja oprogramowania regulatora (firmware-
oprogramowania sprzętowego):
Patrz sekcja „Automatyczna / ręczna aktualizacja oprogramowania sprzętowego”



Ponieważ ta Instrukcja obsługi obejmuje kilka typów układów, specjalne ustawienia systemowe będą oznaczone typem systemu. Wszystkie typy układów zostały przedstawione w rozdziale: „Identyfikacja typu układu”.



°C (stopnie Celsjusza) to zmierzona wartość temperatury, natomiast K (kelwiny) często stosuje się w celu wyrażenia odchyłek temperatur.



ID numer identyfikacyjny każdego parametru jest unikalny.

Przykład	Pierwsza cyfra	Druga cyfra	Trzy ostatnie cyfry
11174	1	1	174
	-	Obieg 1	Nr parametru
12174	1	2	174
	-	Obieg 2	Nr parametru

Jeśli opis identyfikatora jest podany kilkakrotnie, oznacza to, że dostępne są ustawienia specjalne dla jednego lub kilku rodzajów układów. Są one oznaczone odpowiednim rodzajem układu (np. 12174 – A266.9).



Parametry oznaczone numerem identyfikacyjnym ID, np. „1x607”, są parametrami uniwersalnymi.
x oznacza obieg/grupę parametrów.



Informacja o utylizacji

Ten symbol na produkcie oznacza, że nie można go wyrzucać razem z odpadami domowymi.
Produkt należy przekazać do odpowiedniego punktu zbiórki w celu recyklingu sprzętu elektrycznego i elektronicznego.

- Produkt należy utylizować wg przewidzianych do tego procedur.
- Należy przestrzegać wszystkich lokalnych i aktualnie obowiązujących przepisów oraz regulacji.

Instrukcja obsługi ECL Comfort 210/296/310, aplikacja A230

2.0 Instalacja

2.1 Przed uruchomieniem

Podtypy w A230 odznaczają się bardzo dużą wszechstronną funkcjonalnością. Podstawowe zasady działania:

Centralne ogrzewanie (aplikacja A230.1)

Zazwyczaj temperatura zasilania jest dostosowywana do wymagań użytkownika. Najważniejszym czujnikiem jest czujnik temperatury zasilania S3. Wymagana temperatura zasilania dla czujnika S3 jest obliczana przez regulator ECL na podstawie temperatury zewnętrznej (S1) oraz wymaganej temperatury pomieszczenia. Im niższa temperatura zewnętrzna, tym wyższa wymagana temperatura zasilania.

W harmonogramie tygodniowym można definiować działanie obiegu ogrzewania w trybie pracy „Komfort” lub „Oszczęd.”. Tygodniowy harmonogram może mieć do 3 okresów „Komfort” na dzień. W każdym z trybów można ustawić wartość wymaganej temperatury pomieszczenia.

W trybie oszczędzania ogrzewanie można ograniczyć lub całkowicie wyłączyć.

Jeśli temperatura zasilania jest niższa niż wymagana temperatura zasilania, zawór regulacyjny z siłownikiem M1 jest stopniowo otwierany. W przeciwnym przypadku jest zamykany.

Temperatura powrotu S5 do sieci ciepłej nie powinna być zbyt wysoka. Jeżeli tak jest, wymaganą temperaturę zasilania można zmienić (zazwyczaj obniżyć), w wyniku czego zawór regulacyjny z siłownikiem jest stopniowo przamykany.

W obiegu kotłowym temperatura powrotu nie powinna być zbyt niska (procedura korygująca analogiczna do powyższej).

Dodatkowo ograniczenie temperatury powrotu może zależeć od temperatury zewnętrznej. Zwykle im niższa jest temperatura zewnętrzna, tym wyższa dopuszczalna temperatura powrotu.

Jeśli zmierzona temperatura pomieszczenia (przez bezpośrednio podłączony czujnik temperatury ESM-10 (S2) lub panel zdalnego sterowania ECA 30/31) nie jest równa wymaganej temperaturze pomieszczenia, istnieje możliwość nastawienia wymaganej temperatury zasilania.

Pompa obiegowa P1 jest załączana na okres zapotrzebowania na ogrzewanie lub w celu zapewnienia ochrony przeciwzamrożeniowej.

Ogrzewanie może zostać WYŁĄCZONE, gdy temperatura zewnętrzna jest wyższa od ustawionej wartości.

Podłączony przepływomierz lub ciepłomierz bazujący na impulsach (S7) może ograniczyć przepływ lub moc do poziomu ustawionej wartości maksymalnej. Ponadto ograniczenie to może być zależne od temperatury zewnętrznej. Zwykle im niższa temperatura zewnętrzna, tym wyższa dopuszczalna wartość przepływu/mocy. W przypadku stosowania tego podtypu w regulatorze ECL Comfort 296/310 sygnał przepływu/energii może być alternatywnie przesyłany jako sygnał M-bus.

Tryb ochrony przeciwzamrożeniowej pozwala utrzymywać ustawioną temperaturę zasilania, na przykład na poziomie 10°C.

W celu kompensowania wpływu od wiatru można podłączyć czujnik prędkości wiatru. Na podstawie sygnału z czujnika prędkości wiatru (0-10 V) regulator może być ustawiony na zwiększenie wymaganej temperatury zasilania w zwiększeniu do zwiększonej prędkości wiatru.

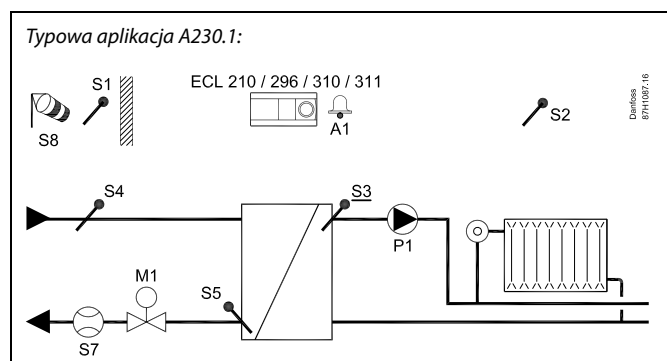

Przedstawiony schemat jest podstawowym, uproszczonym przykładem i nie zawiera wszystkich komponentów niezbędnych do działania systemu.

Wszystkie nazwane komponenty są podłączone do regulatora ECL Comfort.

Wykaz komponentów:

ECL	Regulator elektroniczny ECL Comfort 210, 296/310
S1	Czujnik temperatury zewnętrznej
S2	(Opcjonalny) Czujnik temperatury w pomieszczeniu / ECA 30
S3	(Obowiązkowy) Czujnik temperatury zasilania
S4	(Opcjonalny) Czujnik temperatury dostawy, zasilanie (tylko do odczytu)
S5	(Opcjonalny) Czujnik temperatury powrotu
S7	Przepływomierz/ciepłomierz (sygnał impulsowy) (opcjonalny)
S8	(Opcjonalny) Sygnał prędkości wiatru (0-10 V)
P1	Pompa obiegowa
P2	(nie uwzględniono na schemacie) Wyjście przekaźnika dla Harmonogramu 2
M1	Zawór regulacyjny z siłownikiem, sterowanie sygnałem 3-punktowym Alternatywa 1: Zawór regulacyjny sterowany termosiłownikiem (typ Danfoss ABV) Alternatywa 2 (ECL 310 z ECA 32): Zawór regulacyjny z siłownikiem (sterowany sygnałem 0-10 V)
A1	Alarm



W aplikacji A230.1 istnieje możliwość wykorzystania podłączonego przepływomierza/ciepłomierza w celu ograniczenia przepływu/mocy.

Nieużywane wejścia (od S7 w górę) można, za pośrednictwem przełącznika sterowania zewnętrznego lub styku przekaźnika, wykorzystać do zastąpienia harmonogramu stałym trybem „Komfort”, „Oszczędny”, „Ochrona przeciwzamrożeniowa” lub „Stała temperatura”.
Jeśli rzeczywista temperatura zasilania będzie się różnić od wymaganej, może załączyć się alarm.

Instrukcja obsługi ECL Comfort 210/296/310, aplikacja A230

Chłodzenie (aplikacja A230.2):

Zazwyczaj temperatura zasilania jest dostosowywana do wymagań użytkownika. Najważniejszym czujnikiem jest czujnik temperatury zasilania S3. Wymagana temperatura zasilania w S3 ustawiana jest w regulatorze ECL. Ponadto na wymaganą temperaturę zasilania może wpływać temperatura zewnętrzna (S1). Im wyższa temperatura zewnętrzna, tym niższa wymagana temperatura zasilania.

W harmonogramie tygodniowym można definiować działanie obiegu chłodzenia w trybie pracy „Komfort” lub „Oszczęd” (dwie wartości wymaganej temperatury zasilania).

W harmonogramie tygodniowym kontrolowane są również dwie wartości („Komfort” i „Oszczęd”) wymaganej temperatury pomieszczenia. Jeżeli zmierzona temperatura pomieszczenia nie jest równa wymaganej temperaturze pomieszczenia, wymagana temperatura zasilania może być skorygowana.

Jeśli temperatura zasilania jest wyższa niż wymagana temperatura zasilania, zawór regulacyjny z siłownikiem M1 jest stopniowo otwierany. W przeciwnym razie jest zamykany.

Temperatura powrotu S5 do zasilania obiegu chłodzenia nie powinna być zbyt niska. Jeśli tak jest, wymaganą temperaturę zasilania można dostosować (zazwyczaj podwyższyć), w wyniku czego zawór regulacyjny z siłownikiem jest stopniowo zamykany.

Pompa obiegowa, P1, jest załączona (ZAŁ.) przy zapotrzebowaniu na chłodzenie.

Sygnal zewnętrzny wymaganej temperatury zasilania jako sygnał 0-10 V można podłączyć do złącza S8.

Podłączony przepływomierz lub ciepłomierz bazujący na impulsach (S7) może ograniczyć przepływ lub moc do poziomu ustawionej wartości maksymalnej.

W przypadku używania aplikacji A230.2 w regulatorze ECL Comfort 296/310 sygnał przepływu/mocy alternatywnie może być przesyłany jako sygnał M-bus.

Tryb gotowości pozwala utrzymywać ustawioną temperaturę zasilania, na przykład na poziomie 30°C.

Nie używane wejścia (od S7 w górę) można, za pośrednictwem przełącznika sterowania zewnętrznego lub styku przekaźnika, wykorzystać do zastąpienia harmonogramu stałym trybem „Komfort” lub „Oszczędny”.

Temperatury z czujników S4 i S6 służą jedynie do celów monitorowania.

Harmonogram w nastawie „Ogólne ustawienia regulatora” steruje przekaźnikami 2 i 3. Dzięki temu może być wykorzystywany do przełączania między dwoma pompami obiegowymi.

Patrz Poradnik instalatora, aplikacja A230.2, przykład d i powiązane podłączenia elektryczne.

Typowa aplikacja A230.2:

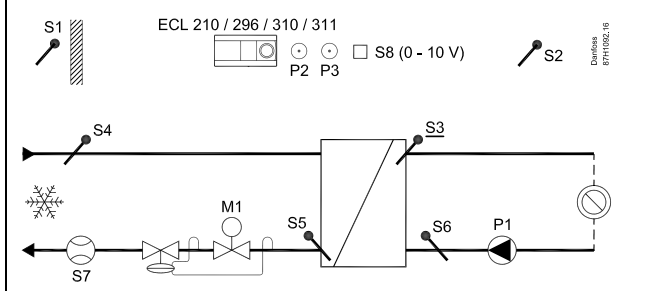

Przedstawiony schemat jest podstawowym, uproszczonym przykładem i nie zawiera wszystkich komponentów niezbędnych do działania systemu.

Wszystkie nazwane komponenty są podłączone do regulatora ECL Comfort.

Wykaz komponentów:

ECL	Regulator elektroniczny ECL Comfort 210/296/310 210/296/310
S1	(Opcjonalny) Czujnik temperatury zewnętrznej
S2	(Opcjonalny) Czujnik temperatury w pomieszczeniu / ECA 30
S3	(Obowiązkowy) Czujnik temperatury zasilania, chłodzenia
S4	(Opcjonalny) Czujnik temperatury dostawy, zasilanie (tylko do odczytu)
S5	(Opcjonalny) Czujnik temperatury powrotu
S6	(Opcjonalny) Czujnik temperatury powrotu (tylko do odczytu)
S7	(Opcjonalny) Przepływomierz / ciepłomierz (sygnał impulsowy), nieuwzględniony na schemacie
(S8)	(Opcjonalne) (Sygnał napięciowy zewnętrzny (0-10 V) nastawy zewnętrznej wymaganej temperatury zasilania)
P1	Pompa obiegowa
P2 / P3	Harmonogram 2
M1	Zawór regulacyjny z siłownikiem, sterowanie sygnałem 3-punktowym Alternatywa 1: Zawór regulacyjny sterowany termostywnikiem (typ Danfoss ABV) Alternatywa 2 (ECL 310 z ECA 32): Zawór regulacyjny z siłownikiem (sterowany sygnałem 0-10 V)



W aplikacji A230.2 istnieje możliwość wykorzystania podłączonego przepływomierza/ciepłomierza w celu ograniczenia przepływu/mocy.

Instrukcja obsługi ECL Comfort 210/296/310, aplikacja A230

Centralne ogrzewanie (aplikacja A230.3):

Podtyp ten działa tak, jak A230.1, ale bez ograniczenia przepływu bądź mocy bazującego na sygnale impulsowym. Do wymaganego ograniczenia przepływu bądź mocy, należy wykorzystać sygnał M-Bus (ECL Comfort 296 lub 310).

Dodatkowo, A230.3 posiada funkcjonalność minimalizowania ryzyka zaistnienia zjawiska punktu rosy (skraplania).

Sygnał RH (wilgotności względnej) jest w stanie zapewnić minimalną wymaganą temperaturę pomieszczenia w celu zapewnienia ochrony przed rosą (skraplaniem). Punkt rosy może pojawić się w sytuacji, w której powietrze posiadające wyższą temperaturę i wilgotność zetknie się z chłodniejszymi ścianami, na przykład w kościołach, zamkach lub innych budynkach posiadających grube ściany.

Równanie —

$$T_{\text{rosy}} = (0,96 \times T_{\text{pom.}}) + (0,25 \times RH) - 22,4$$

wykorzystywane jest do obliczania temperatury rosy (T_{rosy}).

$T_{\text{pom.}}$ to zmierzona temperatura pomieszczenia. Natomiast RH to wilgotność względna, oparta na zmierzonej temperaturze pomieszczenia i wilgotności.

Wartości dla temperatury pomieszczenia i wilgotności względnej pochodzą albo

- z panelu zdalnego sterowania ECA 31,

albo

- z czujnika temperatury w pomieszczeniu i sygnału RH, 0-10 V, do S7.

Istnieje możliwość ustawienia zależności pomiędzy zastosowanym napięciem a powiązaną wartością RH.

Możliwe jest również dodanie Wartości uchybu dla obliczonej temperatury rosy (T_{rosy}) w celu zastosowania kompensacji pomiędzy ścianami a temperaturą pomieszczenia.

Ekran 1 może wyświetlać następujące informacje:

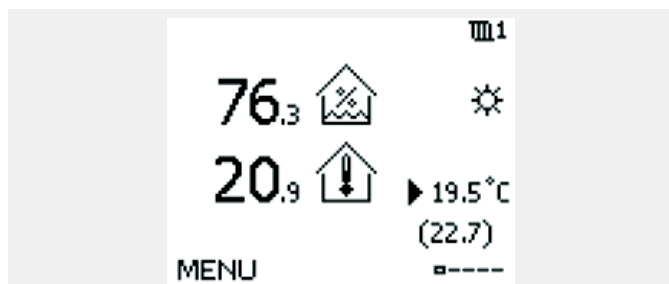

Wartość RH: 76,3%

Temperatura pomieszczenia: 20,9°C

Wymagana temperatura pomieszczenia: 19,5°C

Minimalna wymagana temperatura pomieszczenia, z uwzględnieniem uchybu 6K: 22,7°C

Typowa aplikacja A230.3:

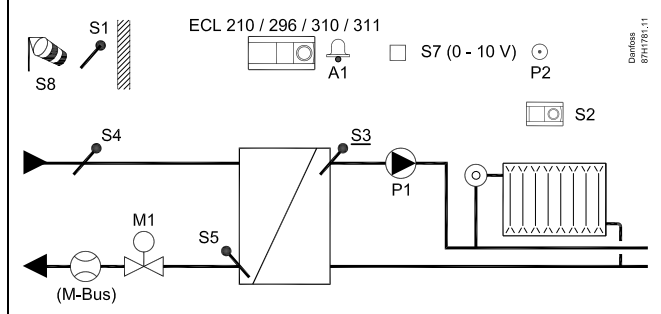

Przedstawiony schemat jest podstawowym, uproszczonym przykładem i nie zawiera wszystkich komponentów niezbędnych do działania systemu.

Wszystkie nazwane komponenty są podłączone do regulatora ECL Comfort.

Wykaz komponentów:

ECL	Regulator elektroniczny ECL Comfort 210/296/310 210/296/310
S1	Czujnik temperatury zewnętrznej
S2	(Opcjonalny) Czujnik temperatury w pomieszczeniu / ECA 31
S3	(Obowiązkowy) Czujnik temperatury zasilania
S4	(Opcjonalny) Czujnik temperatury dostawy, zasilanie (tylko do odczytu)
S5	(Opcjonalny) Czujnik temperatury powrotu
S7	(Opcjonalny) Sygnał RH (0-10 V)
S8	(Opcjonalny) Sygnał prędkości wiatru (0-10 V)
P1	Pompa obiegowa
P2	(nie uwzględniono na schemacie) Wyjście przekaźnika dla Harmonogramu 2
M1	Zawór regulacyjny z siłownikiem, sterowanie sygnałem 3-punktowym Alternatywa 1: Zawór regulacyjny sterowany termosiłownikiem (typ Danfoss ABV) Alternatywa 2 (ECL 310 z ECA 32): Zawór regulacyjny z siłownikiem (sterowany sygnałem 0-10 V)
A1	Alarm

Instrukcja obsługi ECL Comfort 210/296/310, aplikacja A230

Centralne ogrzewanie (A230.4)

Ten podtyp pracuje jako podtyp A230.1, ale bez zaimplementowanej funkcjonalności Wpływ od wiatru. Ponadto A230.4 umożliwia monitorowanie temperatury CWU (cieplej wody użytkowej) S4 i S6.

Zastosowany sygnał napięciowy (0-10 V) na S8 może być używany do:

- pomiaru ciśnienia. Napięcie jest konwertowane w regulatorze ECL na ciśnienie mierzone w barach

albo

- nastawy wymaganej temperatury zasilania. Napięcie jest konwertowane w regulatorze ECL na temperaturę.

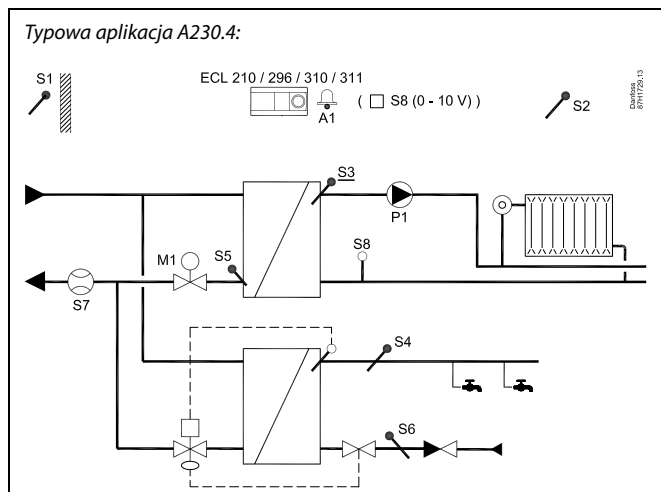

Przedstawiony schemat jest podstawowym, uproszczonym przykładem i nie zawiera wszystkich komponentów niezbędnych do działania systemu.

Wszystkie nazwane komponenty są podłączone do regulatora ECL Comfort.

Wykaz komponentów:

ECL 210/296/310	Regulator elektroniczny ECL Comfort 210/296/310
S1	Czujnik temperatury zewnętrznej
S2	(Opcjonalny) Czujnik temperatury w pomieszczeniu / ECA 30
S3	(Obowiązkowy) Czujnik temperatury zasilania
S4	(Opcjonalny) Czujnik temperatury zasilania CWU (tylko do odczytu)
S5	(Opcjonalny) Czujnik temperatury powrotu
S6	(Opcjonalny) Czujnik temperatury powrotu dla cyrkulacji CWU (tylko do odczytu)
S7	Przepływomierz/ciepłomierz (sygnał impulsowy) (opcjonalny)
S8	(Opcjonalny) Sygnał z czujnika ciśnienia o wartości 0-10 V Alternatywa: Sygnał 0-10 V dla zewnętrznej nastawy wymaganej temperatury zasilania
P1	Pompa obiegowa, centralne ogrzewanie
M1	Zawór regulacyjny z siłownikiem, sterowanie sygnałem 3-punktowym Alternatywa 1: Zawór regulacyjny sterowany termosiłownikiem (typ Danfoss ABV) Alternatywa 2 (ECL 310 z ECA 32): Zawór regulacyjny z siłownikiem (sterowany sygnałem 0-10 V)
A1	Alarm

Instrukcja obsługi ECL Comfort 210/296/310, aplikacja A230

Ogrzewanie (A230.5)

Ten podtyp pracuje jako podtyp A230.1, ale bez zaimplementowanej funkcjonalności Wpływ od wiatru. Ponadto A230.5 steruje pompą obiegową P1 podczas zapotrzebowaniu na ogrzewanie wyłączając ją, jeśli temperatura zasilania S3 jest niższa od ustawionej wartości Stop ogrzewania (np. 28°C). Pompa obiegowa zostanie załączona, gdy temperatura zasilania S3 wzrośnie powyżej ustawionej wartości Start ogrzewania (np. 32°C). Funkcja ta zapobiega odwróceniu kierunku przepływu ciepła z instalacji do miejskiej sieci ciepłowniczej w przypadku zbyt niskiej temperatury zasilania. Ponadto położenie zaworu regulacyjnego może być wyświetlane na podstawie zmiennej rezystancji przyłożonej do wejścia S6. Patrz schemat połączeń elektrycznych w Instrukcji montażu. Wejście S7 pełni funkcję wejścia alarmowego.

Zastosowany sygnał napięciowy (0-10 V) na S8 może być używany do:

- pomiaru ciśnienia. Napięcie jest konwertowane w regulatorze ECL na ciśnienie mierzone w barach

albo

- nastawy wymaganej temperatury zasilania. Napięcie jest konwertowane w regulatorze ECL na temperaturę.

Informacja specjalna:

Jeśli czujnik temperatury powrotu S5 nie jest podłączony, wartość temperatury powrotu może pochodzić z ciepłomierza podłączonego do magistrali M-Bus. Wartość nie*) zostanie wyświetlona na wyświetlaczu regulatora ECL, ale mimo to wartość ta może zostać wykorzystana do ograniczenia temperatury powrotu. Ponadto wartość temperatury powrotu z ciepłomierza podłączonego do magistrali M-Bus jest wyświetlana w ECL Portal / LeanHeat® Monitor.

*) aktualizacje podtypu aplikacji do V02 i w górę będą pokazywać wartość temperatury powrotu z ciepłomierza.

Przykładowe schematy aplikacji i podłączenia elektryczne zamieszczone są w Instrukcji montażu (dostarczanej z kluczem aplikacji).

Typowa aplikacja A230.5:

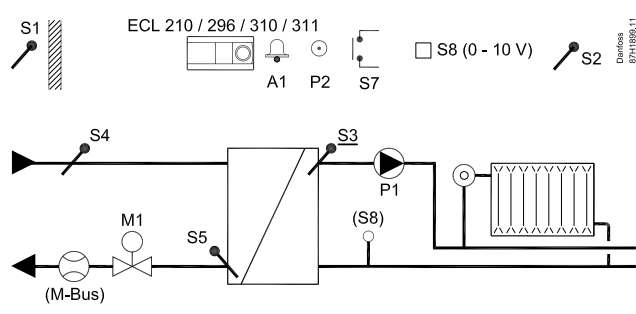

Przedstawiony schemat jest podstawowym, uproszczonym przykładem i nie zawiera wszystkich komponentów niezbędnych do działania systemu.

Wszystkie nazwane komponenty są podłączone do regulatora ECL Comfort.

Wykaz komponentów:

ECL	Regulator elektroniczny ECL Comfort 210, 296 lub 310
S1	Czujnik temperatury zewnętrznej
S2	(Opcjonalny) Czujnik temperatury w pomieszczeniu / ECA 30
S3	(Obowiązkowy) Czujnik temperatury zasilania
S4	(Opcjonalny) Czujnik temperatury dostawy. Na potrzeby monitorowania. Jeśli czujnik temperatury dostawy S4 nie jest podłączony, wartość temperatury dostawy może pochodzić z ciepłomierza podłączonego do magistrali M-Bus.
S5	(Opcjonalny) Czujnik temperatury powrotu. Jeśli czujnik temperatury powrotu S5 nie jest podłączony, wartość temperatury powrotu może pochodzić z ciepłomierza podłączonego do magistrali M-Bus.
S6	(Opcjonalnie) Pozycja M1
S7	Wejście alarmu (opcja)
S8	(Opcjonalny) Sygnał z czujnika ciśnienia o wartości 0-10 V Alternatywa: Sygnał 0-10 V dla zewnętrznej nastawy wymaganej temperatury zasilania.
P1	Pompa obiegowa
P2	Wyjście przekaźnika dla Harmonogramu 2
M1	Zawór regulacyjny z siłownikiem (sterowany 3-punktowo). Alternatywa 1: Zawór regulacyjny sterowany termosiłownikiem (Danfoss typ ABV). Alternatywa 2 (ECL 310 z ECA 32): Zawór regulacyjny z siłownikiem (sterowany sygnałem 0-10 V).
A1	Alarm
M-Bus	Ciepłomierz podłączony poprzez M-Bus

Instrukcja obsługi ECL Comfort 210/296/310, aplikacja A230

A230 — informacje ogólne:

Maksymalnie dwa panele zdalnego sterowania ECA 30/31 można podłączyć do jednego regulatora ECL w celu zdalnego sterowania regulatorem.

Kilka regulatorów ECL podłączonych wewnętrznie za pośrednictwem magistrali ECL 485, praca w konfiguracji urządzenie nadrzędne/podrzędne. W systemie typu urządzenie nadrzędne/podrzędne mogą występować maksymalnie 2 regulatory ECA 30/31.

A230 — informacje ogólne:

W okresach braku zapotrzebowania na ogrzewanie lub chłodzenie można zapewnić uruchamianie pomp obiegowych i zaworów regulacyjnych.

Za pośrednictwem magistrali ECL 485 można podłączyć dodatkowe regulatory ECL Comfort w celu wykorzystania zarówno sygnału temperatury zewnętrznej, jak i sygnałów daty i godziny. Kilka regulatorów ECL podłączonych wewnętrznie za pośrednictwem magistrali ECL 485, praca w konfiguracji urządzenie nadrzędne/podrzędne.

Za pośrednictwem przełącznika sterowania zewnętrznego nieużywane wejście można wykorzystać do zastąpienia harmonogramu stałym trybem:

Możliwości dla A230.1, A230.3, A230.4 i A230.5:

Tryb „Komfort”, „Oszczęd”, „Ochrona przeciwzamrozeniowa” lub „Stała temperatura”.

Możliwości dla A230.2:

Tryb „Komfort” lub „Oszczęd”.

Ciepłomierze:

Złącza M-bus umożliwiają podłączenie do 5 liczników ciepła (ECL 296 / 310).

Transfer danych do systemu SCADA możliwy jest za pośrednictwem Modbus oraz z TCP / IP do ECL Portal.

Temperatury mierzone przy użyciu ciepłomierza

Podtypy A230.1, A230.3 i A230.5 załadowane do regulatorów ECL 296/310 mogą wykorzystywać wartości czujnika temperatury zasilania i powrotu z ciepłomierza. Zamiast S4 (temperatura zasilania) stosuje się wartość temperatury zasilania; zamiast S5 (temperatura powrotu) stosowana jest wartość temperatury powrotu.

Bezpośrednio podłączone czujniki temperatury S4 i S5 mają pierwszeństwo przed wartościami temperatury z ciepłomierza. Wartości temperatury dla S4 i S5, gdy pochodzą z ciepłomierza, zazwyczaj pojawiają się po 10 s po włączeniu zasilania.

Może zostać nawiązana komunikacja Modbus (ECL Comfort 296/310) z systemem SCADA.

Ponadto dane magistrali M-bus (regulator ECL Comfort 296/310) mogą być przesyłane do magistrali Modbus.

Alarm

A230.1, A230.3, A230.4 i A230.5:

Alarm A1 (= przekaźnik 4) może zostać wygenerowany, jeśli:

- rzeczywista temperatura zasilania różni się od wymaganej temperatury zasilania;
- doszło do rozłączenia/zwarcia czujnika temperatury lub jego przewodów połączeniowych. (Patrz: Ogólne ustawienia regulatora > System > Przegląd wejść).

A230.2:

Przekaźnik alarmowy 4 nie jest używany, ale czujnik temperatury lub jego połączenia mogą być monitorowane.

(Patrz: Ogólne ustawienia regulatora > System > Przegląd wejść).

A230.4 i A230.5:

Alarm A1 (= przekaźnik 4) może zostać wygenerowany, jeśli:

- ciśnienie rzeczywiste nie mieści się w dopuszczalnych granicach

A230.5:

Alarm A1 (= przekaźnik 4) może zostać wygenerowany, jeśli:

- następuje aktywacja wejścia alarmu S7

Instrukcja obsługi ECL Comfort 210/296/310, aplikacja A230

A230 — informacje ogólne (kontynuacja):

Nastawianie uchybu

Mierzona temperatura może być doregulowana poprzez wprowadzenie odchyłki, jeśli będzie taka potrzeba.
(Nawigacja: MENU > Regulator wspólny > System > Uchyb czujnika)

Konfiguracja wejścia

Wejścia (od S7 w górę), które nie są zarezerwowane dla aplikacji, można skonfigurować jako wejścia Pt 1000, 0-10 V, częstotliwościowe (licznik impulsów) lub cyfrowe. Ta cecha sprawia, że regulator ECL 296/310 może przesyłać dodatkowe sygnały, takie jak temperatury, ciśnienia, warunki ZAŁ/WYŁ, przez magistralę Modbus i ECL Portal.

Konfiguracja odbywa się za pomocą ECL Tool (darmowe oprogramowanie do pobrania) bądź bezpośrednio w dedykowanym menu w systemie ECL Portal lub przez połączenie Modbus (BMS/SCADA).

Ładowanie aplikacji

Procedura ładowania aplikacji jest następująca po włączeniu zasilania regulatora ECL Comfort:

1. Wprowadź klucz aplikacji.
2. Wybierz język
3. Wybierz podtyp (Podręcznik instalacji pokazuje podtypy)
4. Ustaw czas i datę

Regulator ECL Comfort instaluje aplikację, inicjuje i restartuje aplikację. Przełączniki wyjściowe są aktywowane/dezaktywowane (słychać kliknięcia). Oznacza to również, że np. pompy obiegowe mogą być wkrótce załączone (ZAŁ.) i włączane (WYŁ.).

Uruchamianie

Po załadowaniu aplikacji regulator ECL Comfort jest uruchamiany w trybie ręcznym. Można to wykorzystać w celu sprawdzenia prawidłowości połączeń czujników temperatury, ciśnienia i przepływu. W tym trybie można także sprawdzić prawidłowe działanie sterowanych komponentów (siłowników zaworów, pomp itd.).

Klucz aplikacji jest dostarczany z ustawieniami fabrycznymi. W zależności od rodzaju systemu zalecana jest zmiana niektórych ustawień fabrycznych, aby uzyskać optymalną funkcjonalność.

Aby móc zmienić ustawienia, klucz aplikacji musi być włożony do regulatora.

Wyłączanie/załączanie zasilania

Po odłączeniu zasilania sterownika ECL Comfort (wyłączenie zasilania) przełączniki wyjściowe ustawiają się w pozycji wyłączonej. Oznacza to, że np. pompy obiegowe mogą być załączone (ZAŁ.). Patrz schematy połączeń elektrycznych w instrukcji montażu.

Wszystkie styki przełącznika są pokazane w przypadku dezaktywacji. Niektóre styki przełącznika są zamknięte, niektóre styki przełącznika są otwarte.

Po przywróceniu zasilania sterownika ECL Comfort (power-up), przełączniki wyjściowe są aktywowane/dezaktywowane (słychać dźwięk kliknięcia). Oznacza to również, że np. pompy obiegowe mogą być wkrótce załączone (ZAŁ.) i włączane (WYŁ.).

Uwaga:

- Ustawić prawidłowy czas działania „Czas przejścia M” zaworu regulacyjnego z siłownikiem M1. (Obieg 1 > MENU > Ustawienia > Parametry sterowania > Czas przejścia M).



Regulator wstępnie zaprogramowano, przyjmując ustawienia fabryczne przedstawione w załączniku „Przegląd identyfikatorów parametrów”.

Instrukcja obsługi ECL Comfort 210/296/310, aplikacja A230

2.2 Identyfikacja typu układu

Szkic aplikacji

Seria regulatorów ECL Comfort została zaprojektowana do szerokiego zakresu systemów ogrzewania i chłodzenia oraz przygotowania ciepłej wody użytkowej (CWU) w różnych konfiguracjach i wielkościach. Jeśli układ ogrzewania różni się od przedstawionych schematów, można naszkicować schemat układu, który został wykonany. Ułatwi to korzystanie z Instrukcji obsługi, która krok po kroku poprowadzi od montażu do końcowej regulacji przed przekazaniem urządzenia użytkownikowi.

ECL Comfort jest regulatorem uniwersalnym i może być zastosowany w różnych układach. Istnieje również możliwość skonfigurowania dodatkowych układów w oparciu o przedstawione poniżej układy podstawowe. W tym rozdziale przedstawiono najczęściej stosowane układy grzewcze. Jeśli układ nie odpowiada dokładnie przedstawionym poniżej, należy znaleźć najbardziej podobny i nanieść własne zmiany.

Informacje na temat typów/podtypów aplikacji podano w Instrukcji montażu (dostarczonym z kluczem aplikacji).

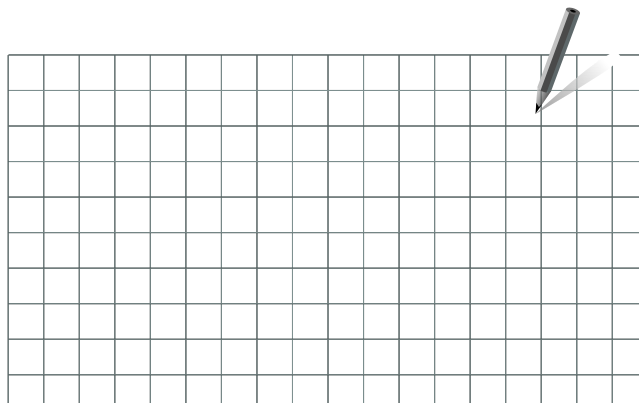

Pompy obiegowe w obiegach ogrzewania można umieścić zarówno na zasilaniu jak i na powrocie. Pompę należy zamontować zgodnie z instrukcją producenta.

Instrukcja obsługi ECL Comfort 210/296/310, aplikacja A230

2.3 Montaż

2.3.1 Montaż regulatora ECL Comfort

Patrz Poradnik instalatora dostarczony wraz z regulatorem ECL Comfort.

Regulator ECL Comfort powinien być zamontowany w miejscu łatwo dostępnym, blisko urządzenia grzewczego.

Regulator ECL Comfort 210/296/310 można zamontować

- na ścianie
- na szynie DIN (35 mm)

Regulator ECL Comfort 296 można zamontować

- w otworze w panelu

Regulator ECL Comfort 210 można zamontować na podstawie ECL Comfort 310 (w celu rozbudowy w przyszłości).

Wkręty, dławiki kablowe i kołki nie wchodzą w zakres dostawy.

Zabezpieczenie regulatora ECL Comfort 210/310

W celu przymocowania regulatora ECL Comfort do podstawy, należy go zabezpieczyć przy użyciu zawlecзки.

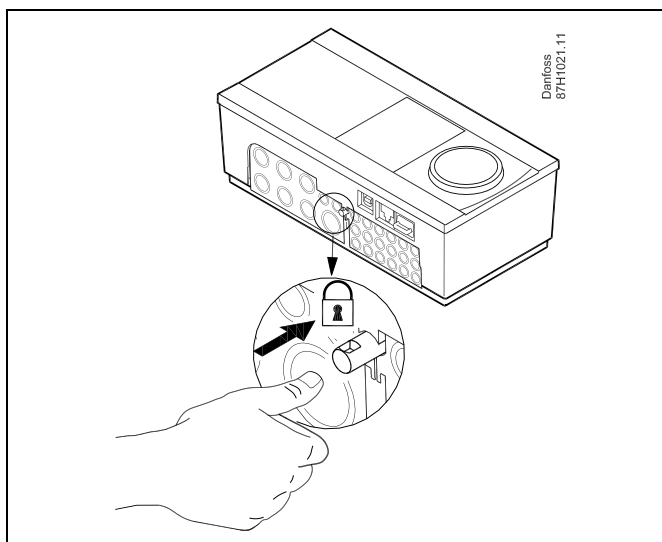

Aby uniknąć obrażeń osób lub uszkodzeń regulatora, należy dobrze zablokować regulator w podstawie. W tym celu należy docisnąć zawleczkę do podstawy, tak aby słyszalne było kliknięcie, a wyjęcie regulatora z podstawy było niemożliwe.



Jeśli regulator nie zostanie dobrze zablokowany, istnieje ryzyko odłączenia regulatora od podstawy w czasie pracy i odsłonięcia podstawy wraz z zaciskami (oraz podłączeniami 230 V prądu zmiennego). Aby uniknąć obrażeń osób, zawsze należy upewnić się, czy regulator został dobrze zablokowany w podstawie. W przeciwnym razie regulatora nie należy uruchamiać!



Regulator można w łatwy sposób zablokować w podstawie, jak również go odblokować, używając śrubokręta jako dźwigni.

Montaż na ścianie

Zamontować podstawę na ścianie o gładkiej powierzchni. Wykonać podłączenia elektryczne i włożyć regulator do podstawy. Zabezpieczyć regulator przy użyciu zawleczonej.

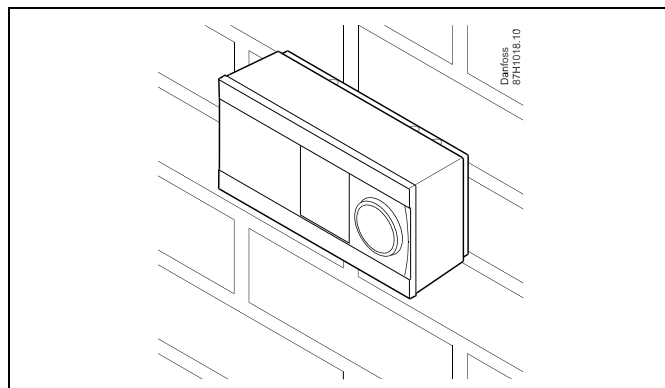

Montaż na szynie DIN (35 mm)

Zamontować podstawę na szynie DIN. Wykonać podłączenia elektryczne i włożyć regulator do podstawy. Zabezpieczyć regulator przy użyciu zawleczonej.

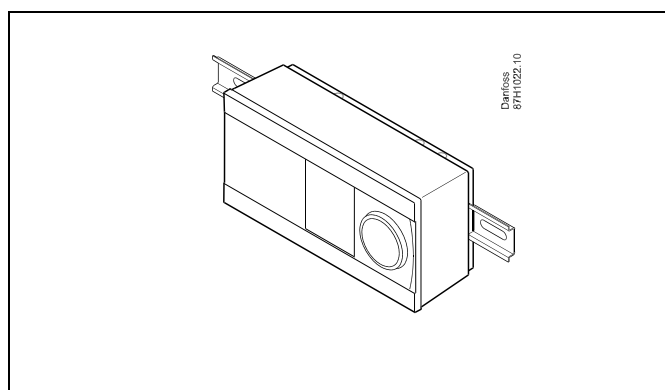

Demontaż regulatora ECL Comfort

W celu wymontowania regulatora z podstawy należy wyciągnąć zawleczkę przy użyciu śrubokręta. Można teraz wyjąć regulator z podstawy.

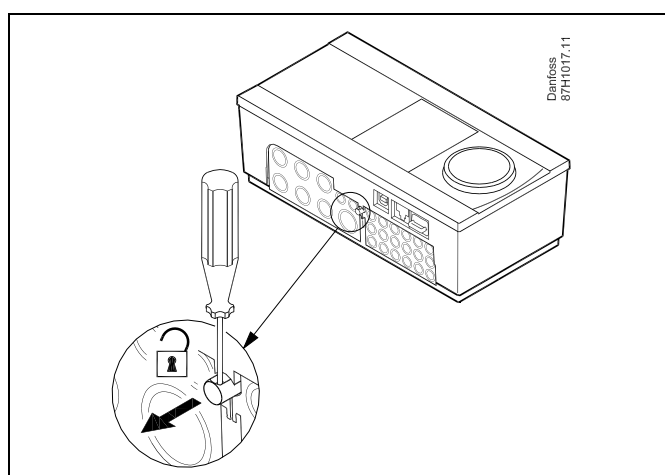

Regulator można w łatwy sposób zablokować w podstawie, jak również go odblokować, używając śrubokręta jako dźwigni.



Przed wymontowaniem regulatora ECL Comfort z podstawy należy upewnić się, czy odłączono zasilanie.

2.3.2 Montaż panela zdalnego sterowania ECA 30/31

Wybierz jedno z przedstawionych rozwiązań:

- Montaż na ścianie, ECA 30/31
- Montaż w panelu, ECA 30

Wkręty i kołki nie wchodzą w zakres dostawy.

Montaż na ścianie

Zamontować podstawę ECA 30/31 na ścianie o gładkiej powierzchni. Wykonać podłączenia elektryczne. Umieścić ECA 30/31 w podstawie.

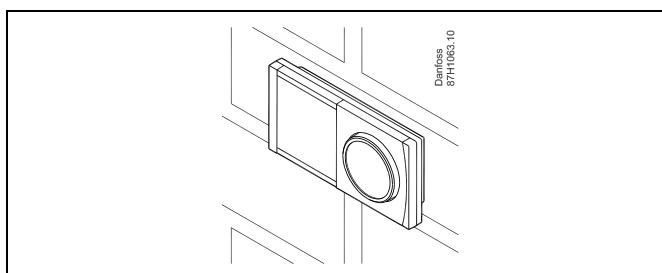

Montaż w panelu

Zamontować ECA 30 w panelu przy użyciu ramy ECA 30 (nr katalogowy 087H3236). Wykonać podłączenia elektryczne. Zabezpieczyć ramę przy użyciu zacisku. Umieścić ECA 30 w podstawie. ECA 30 można podłączyć do zewnętrznego czujnika temperatury w pomieszczeniu.

ECA 31 nie można zamontować w panelu, jeśli ma być używana funkcja monitorowania wilgotności.

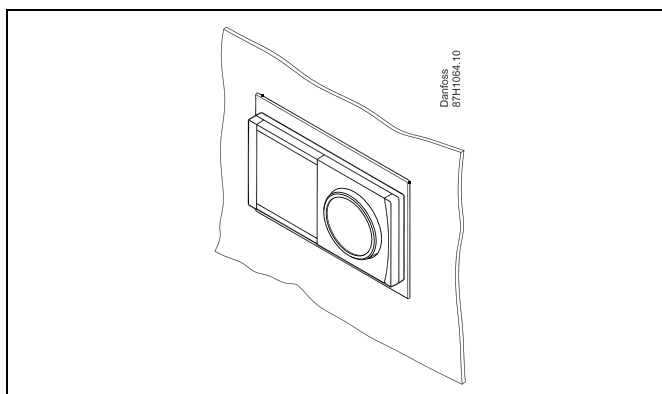

Instrukcja obsługi ECL Comfort 210/296/310, aplikacja A230

2.3.3 Montaż wewnętrznego modułu WE/WY ECA 32

Montaż wewnętrznego modułu WE/WY ECA 32

Aby uzyskać dodatkowe sygnały wejściowe i wyjściowe w odpowiednich aplikacjach, w podstawie regulatora ECL Comfort 310/310B trzeba zamontować moduł ECA 32 (nr kat. 087H3202).

Połączenie między regulatorem ECL Comfort 310/310B i modułem ECA 32 stanowi złącze 10-stykowe (2 x 5). Połączenie jest nawiązywane automatycznie po umieszczeniu regulatora ECL Comfort 310/310B w podstawie.

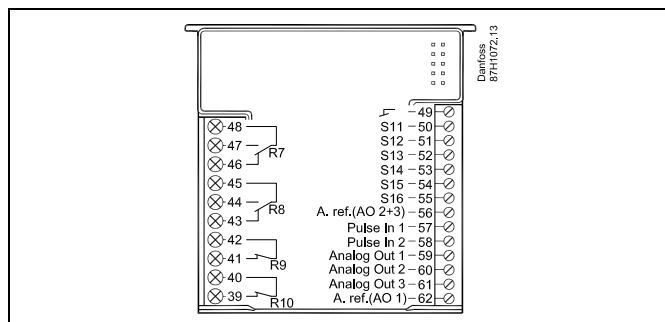
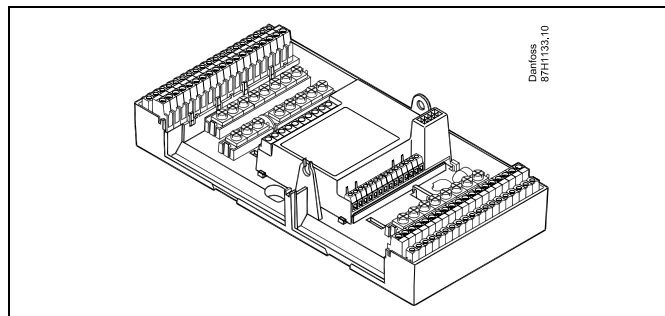

2.4 Lokalizacja czujników temperatury

2.4.1 Lokalizacja czujników temperatury

Bardzo ważna jest prawidłowa lokalizacja czujników w układzie ogrzewania.

Wymienione poniżej czujniki temperatury współpracują z regulatorami ECL Comfort serii 210/296/310, lecz nie wszystkie będą potrzebne w danej aplikacji.

Czujnik temperatury zewnętrznej (ESMT)

Czujnik temperatury zewnętrznej powinien być umieszczony na północnej ścianie budynku, gdzie jest najmniej narażony na wpływ promieniowania słonecznego. Nie należy go montować w pobliżu drzwi, okien lub wyrzutni wentylacyjnych.

Czujnik temperatury zasilania (ESMU, ESM-11 lub ESMC)

Czujnik należy zamontować w odległości nie większej niż 15 cm od punktu mieszania. W systemach z wymiennikiem ciepła firma Danfoss zaleca umieszczenie czujnika ESMU na wyjściu zasilania z wymiennika.

Należy upewnić się, czy w miejscu montażu powierzchnia rurociągu jest czysta i równa.

Czujnik temperatury powrotu (ESMU, ESM-11 lub ESMC)

Czujnik temperatury powrotu należy zawsze umieszczać w taki sposób, aby zmierzona temperatura była reprezentatywna.

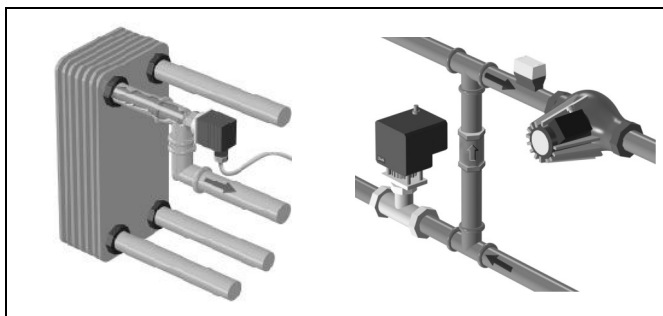

Czujnik temperatury pomieszczenia

(ESM-10, panel zdalnego sterowania ECA 30/31)

Czujnik temperatury pomieszczenia należy umieścić w pomieszczeniu, którego temperatura ma być regulowana. Nie montować czujnika na ścianach zewnętrznych ani w pobliżu grzejników, okien ani drzwi.

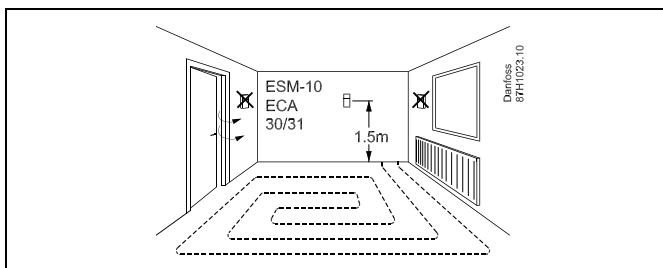

Czujnik temperatury zasilania z kotła (ESMU, ESM-11 lub ESMC)

Czujnik należy zamontować zgodnie z instrukcją producenta kotła.

Czujnik temperatury powietrza w kanale wentylacyjnym (typu ESMB-12 lub ESMU)

Czujnik należy umieścić tak, aby mierzył reprezentatywną temperaturę.

Czujnik temperatury CWU (ESMU lub ESMB-12)

Czujnik temperatury CWU należy umieścić zgodnie z instrukcją producenta.

Czujnik temperatury płyty (ESMB-12)

Czujnik należy umieścić w kieszeni czujnika w płycie.



ESM-11: Nie przemieszczać czujnika po jego zamocowaniu, ponieważ grozi to zniszczeniem elementu pomiarowego.



ESM-11, ESMC i ESMB-12: Należy użyć pasty przewodzącej ciepło w celu szybkiego pomiaru temperatury.



ESMU i ESMB-12: Używanie kieszeni chroniącej czujnik będzie powodować wolniejszy pomiar temperatury.

Instrukcja obsługi ECL Comfort 210/296/310, aplikacja A230

Czujnik temperatury Pt 1000 (IEC 751B, 1000 $\Omega/0^{\circ}\text{C}$)

Zależność pomiędzy temperaturą a opornością:

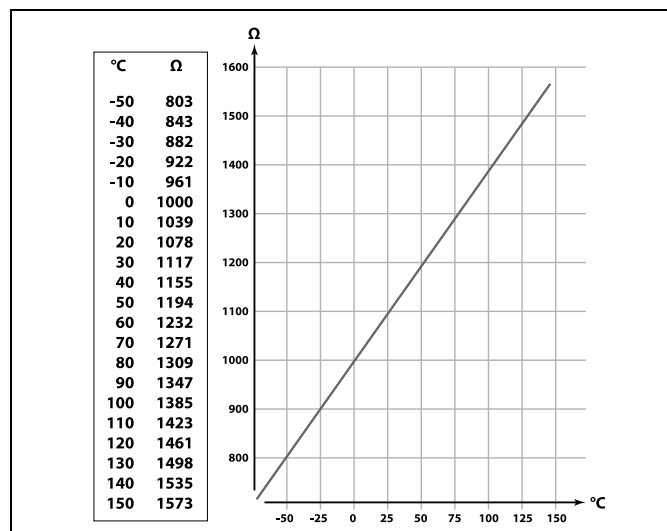

2.5 Podłączenia elektryczne

2.5.1 Podłączenia elektryczne 230 V AC

**Ostrzeżenie**

Elektryczne przewodniki na płycie obwodu drukowanego (Printed Circuit Board = PCB) do napięcia zasilającego, styków przełącznika i wyjść triaków nie zachowują bezpiecznej odległości wynoszącej minimum 6 mm. Wyjścia nie mogą być używane jako wyjścia z izolacją galwaniczną (beznapięciową).

Jeśli potrzebne jest wyjście z izolacją galwaniczną, zaleca się użycie przełącznika pomocniczego.

Urządzeniami sterowanymi przy pomocy napięcia 24 V, na przykład siłownikami, należy sterować za pomocą ECL Comfort 310, wersji 24 V.

**Informacje dotyczące bezpieczeństwa**

Niezbędne prace związane z montażem, uruchomieniem i konserwacją/obsługą mogą być dokonywane wyłącznie przez autoryzowany i wykwalifikowany personel.

Należy przestrzegać lokalnych regulacji prawnych. Dotyczy to także wymiarów przewodów i typu izolacji (wzmocniona).

Standardowe bezpieczniki stosowane przy montażu ECL Comfort to są max. 10 A.

Zakres temperatury otoczenia do pracy ECL Comfort to 0–55°C. Przekroczenie tego zakresu temperatury może być przyczyną nieprawidłowego działania.

Należy unikać montażu jeśli występuje ryzyko kondensacji (skraplania się).

Instrukcja obsługi ECL Comfort 210/296/310, aplikacja A230

Wspólny zacisk uziemienia jest używany do podłączenia odpowiednich elementów (pomp, zaworów regulacyjnych z siłownikami).

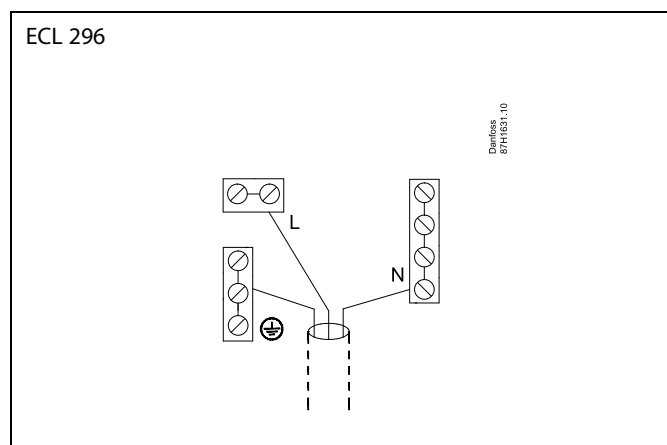
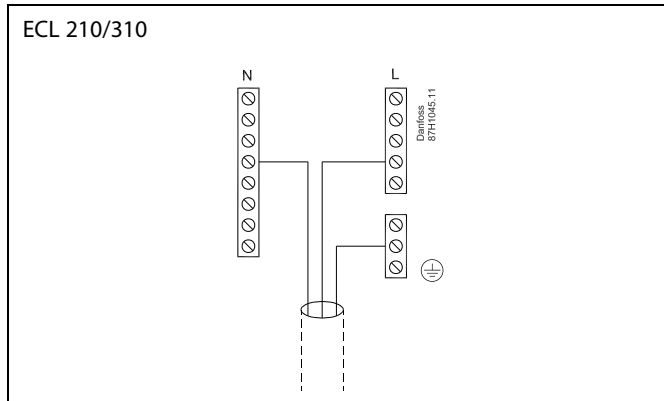

Schematy podłączeń specyficznych dla aplikacji przedstawiono w Instrukcji montażu (dostarczonym z kluczem aplikacji).



Przekrój poprzeczny przewodu: 0.5–1.5 mm².
 Niewłaściwe podłączenie może spowodować uszkodzenie wyjść cyfrowych.
 Do każdego zacisku można podłączyć maksymalnie 2 przewody o przekroju 1.5 mm².

Maksymalne obciążenie nominalne:

R	Zaciski przekaźników	4 (2) A/230 V AC (4 A — obciążenie rezystancyjne, 2 A — obciążenie indukcyjne)
Tr	Zaciski triakowe (= przekaźnik elektroniczny)	0.2 A/230 V AC

Instrukcja obsługi ECL Comfort 210/296/310, aplikacja A230

A230.2 (chłodzenie): sterowanie dwiema pompami

Aplikacja A230.2, przykład d przedstawia planowane przełączanie między dwiema pompami obiegowymi.

Sterowanie pompą P1 zależy od zapotrzebowania na chłodzenie i ustawia za pomocą przełącznika K1, czy pompy P2 i P3 są włączone, czy wyłączone. Pompy P2 i P3 pracują zgodnie z harmonogramem w opcji „Ogólne ustawienia regulatora”.



Przykład połączenia przedstawiono na schemacie elektrycznym aplikacji A230.2 z pompami P2 i P3.

Instrukcja obsługi ECL Comfort 210/296/310, aplikacja A230

2.5.2 Podłączenia elektryczne, 24 V AC

Schematy podłączeń specyficznych dla aplikacji przedstawiono w Instrukcji montażu (dostarczonym z kluczem aplikacji).

Maksymalne obciążenie nominalne:

R 	Zaciski przekaźników	4(2)A 24 V AC (4 A — obciążenie rezystancyjne, 2 A — obciążenie indukcyjne)
Tr 	Zaciski triakowe (= przekaźnik elektroniczny)	1 A/24 V AC

A230.2 (chłodzenie): sterowanie dwiema pompami

Aplikacja A230.2, przykład d przedstawia planowane przełączenie między dwiema pompami obiegowymi.

Sterowanie pompą P1 zależy od zapotrzebowania na chłodzenie i ustawia za pomocą przekaźnika K1, czy pompy P2 i P3 są włączone, czy wyłączone. Pompy P2 i P3 pracują zgodnie z harmonogramem w opcji „Ogólne ustawienia regulatora”.

Przykład połączenia przedstawiono na schemacie elektrycznym aplikacji A230.2 z pompami P2 i P3.



Nie podłączać komponentów zasilanych napięciem 230 V a.c. bezpośrednio do regulatora o zasilaniu 24 V a.c. W celu odseparowania napięcia 230 V a.c. od 24 V a.c. należy użyć przekaźników pomocniczych (K).

Instrukcja obsługi ECL Comfort 210/296/310, aplikacja A230

2.5.3 Podłączenia elektryczne, termostaty bezpieczeństwa, ogólnie

Schematy podłączeń specyficznych dla aplikacji przedstawiono w Instrukcji montażu (dostarczonym z kluczem aplikacji).

Schematy połączeń przedstawiają różne rozwiązania/przykłady:

Termostat bezpieczeństwa, zamykanie 1-stopniowe:
Zawór regulacyjny z siłownikiem bez funkcji bezpieczeństwa

Termostat bezpieczeństwa, zamykanie 1-stopniowe:
Zawór regulacyjny z siłownikiem z funkcją bezpieczeństwa

Termostat bezpieczeństwa, zamykanie 2-stopniowe:
Zawór regulacyjny z siłownikiem z funkcją bezpieczeństwa



Jeśli czujnik ST zostanie aktywowany przez wysoką temperaturę, obwód bezpieczeństwa w siłowniku niezwłocznie zamknie zawór regulacyjny.



Jeśli czujnik temperatury ST1 zostanie aktywowany przez wysoką temperaturę (temperaturę TR), zawór regulacyjny z siłownikiem zostanie stopniowo zamknięty. Przy wyższej temperaturze (temperaturze ST) obwód bezpieczeństwa w siłowniku niezwłocznie zamknie zawór regulacyjny.

Instrukcja obsługi ECL Comfort 210/296/310, aplikacja A230

2.5.4 Podłączenia elektryczne, czujniki temperatury Pt 1000 i sygnały impulsowe

Schematy podłączeń specyficznych dla aplikacji przedstawiono w Instrukcji montażu (dostarczonym z kluczem aplikacji).

Czujnik	Opis	Zalecany typ
S1	Czujnik temperatury zewnętrznej*	ESMT
S2	Czujnik temperatury w pomieszczeniu ** Alternatywa: ECA 30/31	ESM-10
S3	Czujnik temperatury zasilania***	ESM-11/ESMB/ ESMC/ESMU
S4	A230.1, A230.2, A230.3, A230.5: Czujnik temperatury zasilania, monitorowanie A230.4: Czujnik temperatury c.w.u., monitorowanie	ESM-11/ESMB/ ESMC/ESMU
S5	Czujnik temperatury powrotu	ESM-11/ESMB/ ESMC/ESMU
S6	A230.2: Czujnik temperatury powrotu, monitorowanie A230.4: Czujnik temperatury powrotu obiegu cyrkulacji CWU, monitorowanie A230.5: Pozycja M1	ESM-11/ESMB/ ESMC/ESMU
S7	A230.1, A230.2, A230.4: Przepływomierz/ciepłomierz (sygnał impulsowy) A230.3: Sygnał wilgotności względnej (0-10V) A230.5: Alarm	
S8	A230.2: Wymagana temperatura chłodzenia, 0-10 V A230.4 / A230.5: Przetwornik ciśnienia, 0-10 V. Alternatywnie — wymagana temperatura ogrzewania, 0-10 V	

- * Jeśli nie podłączono czujnika temperatury zewnętrznej lub przewód jest zwarty, regulator przyjmuje, że temperatura zewnętrzna wynosi 0°C (zero stopni).
- ** Tylko do podłączania czujnika temperatury w pomieszczeniu. Sygnał temperatury pomieszczenia może pochodzić również z Panelu Zdalnego Sterowania (ECA 30/31). Informacje na temat poszczególnych połączeń można znaleźć w Poradniku instalatora (dostarczonym wraz z kluczem aplikacji).
- *** Czujnik temperatury zasilania musi być zawsze podłączony w celu zapewnienia wymaganej funkcjonalności. Jeśli czujnik nie jest podłączony lub przewód jest zwarty, zawór regulacyjny z siłownikiem się zamyka (funkcja bezpieczeństwa).



Przekrój przewodów do podłączenia czujników: Min. 0.4 mm².
Całkowita długość przewodów: Max. 200 m (wszystkie czujniki i wewnętrzna magistrala komunikacyjna ECL 485).
Przewody o długości przekraczającej 200 m mogą być podatne na zakłócenia (EMC).

Podłączenie przepływomierza/ciepłomierza z sygnałem impulsowym

Patrz Instrukcja montażu (dostarczona z kluczem aplikacji).

W przypadku braku wewnętrznego rezystora podwyższającego, do wyjścia przepływomierza/ciepłomierza można podłączyć zewnętrzny rezystor podwyższający.



Sygnał impulsowy dla przepływu / energii podawany na wejście S7

W przypadku monitorowania:
Zakres częstotliwości wynosi 0.01–200 Hz

W przypadku ograniczenia:
W celu uzyskania stabilnej regulacji zalecana minimalna częstotliwość wynosi 1 Hz. Ponadto impulsy muszą być wysyłane regularnie.

A230.1, A230.3

Połączenie czujnika prędkości wiatru

Patrz Poradnik instalatora (dostarczony wraz z kluczem aplikacji).

A230.4, A230.5

Połączenie czujnika ciśnienia

Patrz Poradnik instalatora (dostarczony wraz z kluczem aplikacji).

Konfiguracja zależności pomiędzy zastosowanym napięciem (0-10 V) z czujnika ciśnienia a ciśnieniem wyrażonym (w barach) w ECL:
Patrz sekcja **Najczęściej zadawane pytania**.

Instrukcja obsługi ECL Comfort 210/296/310, aplikacja A230

A230.2, A230.4, A230.5

Podłączenie napięcia zewnętrznego (0-10 V) do zewnętrznej regulacji wymaganej temperatury zasilania

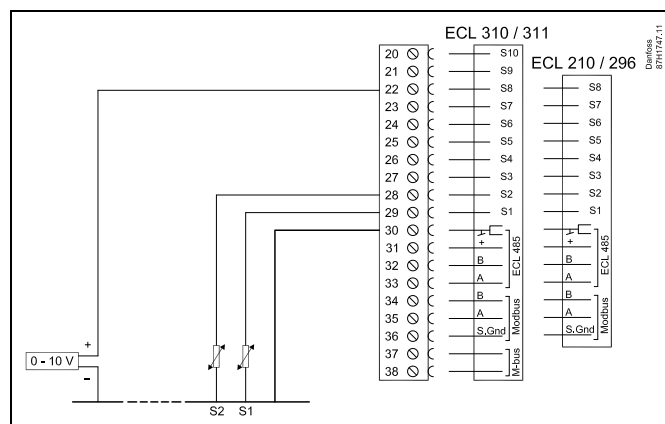

Podłączenie przełącznika do sterowania zewnętrznego

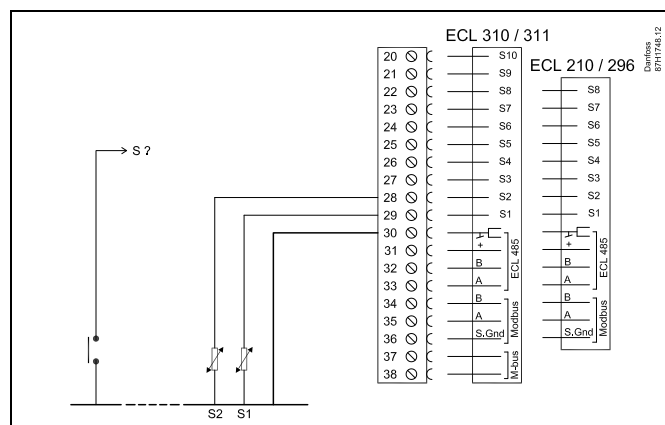

S ?:

ECL 210/296: S7 – S8

ECL 310: S7 – S10

ECL 310 + ECA 32: S7 – S16

Wykorzystanie sygnału wejściowego dla nałożenia wymaga zastosowania styku / przełącznika beznapięciowego.

Jeśli S1... S6 zostało wybrane jako wejście sterowania, styki przełącznika sterowania zewnętrznego muszą być połączane.

Jeśli S7... S16 zostało wybrane jako wejście sterowania, przełącznik sterowania zewnętrznego może mieć standardowe styki.



Przekrój przewodów do podłączenia czujników: min. 0.4 mm².
Całkowita długość przewodów: max. 200 m (wszystkie czujniki i wewnętrzna magistrala komunikacyjna ECL 485).
Przewody o długości przekraczającej 200 m mogą być podatne na zakłócenia (EMC).

Instrukcja obsługi ECL Comfort 210/296/310, aplikacja A230

2.5.5 Podłączenia elektryczne, ECA 30/31

Zacisk ECL	Zacisk ECA 30/31	Opis	Typ (zalecany)
30	4	Skrętka 2-żyłowa	Kabel 2 x skrętka 2-żyłowa
31	1		
32	2	Skrętka 2-żyłowa	
33	3		
	4	Zewn. czujnik temperatury pomieszczenia*	ESM-10
	5		

* Po podłączeniu zewnętrznego czujnika temperatury w pomieszczeniu należy ponownie załączyć zasilanie panela ECA 30/31.

Komunikację z panelem ECA 30/31 należy skonfigurować w nastawie „Adres ECA” regulatora ECL Comfort.

Panel ECA 30/31 należy odpowiednio skonfigurować.

Po skonfigurowaniu aplikacji panel ECA 30/31 jest gotowy do pracy po czasie 2–5 min. Na wyświetlaczu panela ECA 30/31 jest wyświetlany pasek postępu.



Jeżeli rzeczywista aplikacja zawiera dwa obiegi ogrzewania, do każdego z nich można podłączyć urządzenie zdalnego sterowania ECA 30/31. Podłączenia elektryczne są równoległe.



Do regulatora ECL Comfort 310 lub regulatorów ECL Comfort 210/296/310 w układzie urządzenie nadrzędne-podrzędne można podłączyć maksymalnie 2 panele zdalnego sterowania ECA 30/31.



Komunikat informacyjny ECA:
„Wymag. aplikacji: nowsze ECA”:
Oprogramowanie ECA (firmware) jest niezgodne z oprogramowaniem (firmware) regulatora ECL Comfort. Skontaktuj się z biurem sprzedaży firmy Danfoss.



Niektóre aplikacje nie mają funkcji odniesienia do rzeczywistej temperatury pomieszczenia. Podłączone ECA 30 / 31 będą działać tylko jako regulatory zdalne.



Procedury konfiguracyjne dla ECA 30/31: Patrz rozdział „Uzupełnienie”.



Całkowita długość przewodów: max. 200 m (wszystkie czujniki i wewnętrzna magistrala komunikacyjna ECL 485).
Przewody o długości przekraczającej 200 m mogą być podatne na zakłócenia (EMC).

Instrukcja obsługi ECL Comfort 210/296/310, aplikacja A230

2.5.6 Podłączenia elektryczne, systemy nadrzędny/podrzędny

W układach o odpowiedniej konfiguracji regulator może być używany jako urządzenie nadrzędne lub podrzędne w systemach dzięki wewnętrznej magistrali komunikacyjnej ECL 485 (2x skrętka 2-żyłowa).

Magistrala komunikacyjna ECL 485 nie jest kompatybilna z magistralą ECL w regulatorach ECL Comfort 110, 200, 300 i 301!

Zacisk	Opis	Typ (zalecany)
30	Zacisk wspólny	Kabel 2 x skrętka 2-żyłowa
31	+12 V*, magistrala komunikacyjna ECL 485 * Tylko w przypadku komunikacji z ECA 30/31 i urządzeniem nadrzędnym/podrzędnym	
32	B, magistrala komunikacyjna ECL 485	
33	A, magistrala komunikacyjna ECL 485	



Okablowanie magistrali ECL 485

Maksymalną zalecaną długość magistrali ECL 485 można obliczyć w następujący sposób:

Odjąć „całkowitą długość wszystkich przewodów wejściowych wszystkich regulatorów ECL w systemie typu urządzenie nadrzędne-podrzędne” od wartości 200 m.

Prosty przykład dla całkowitej długości wszystkich przewodów wejściowych, 3 x ECL:

1 x ECL	Czujnik temp. zewnętrznej:	15 m
3 x ECL	Czujnik temperatury zasilania:	18 m
3 x ECL	Czujnik temp. powrotu:	18 m
3 x ECL	Czujnik temperatury pomieszczenia:	30 m
Suma:		81 m

Maksymalna zalecana długość magistrali ECL 485:
200 - 81 m = 119 m

2.5.7 Podłączenia elektryczne, komunikacja

Podłączenia elektryczne, Modbus

ECL Comfort 210: połączenia Modbus bez izolacji galwanicznej

ECL Comfort 296: Połączenia Modbus z izolacją galwaniczną

ECL Comfort 310: Połączenia Modbus z izolacją galwaniczną

Instrukcja obsługi ECL Comfort 210/296/310, aplikacja A230

2.5.8 Podłączenia elektryczne, komunikacja

Podłączenia elektryczne, M-bus

ECL Comfort 210: brak

ECL Comfort 296: wyposażony w interfejs bez izolacji galwanicznej.

Maks. długość kabla 50 m.

ECL Comfort 310: wyposażony w interfejs bez izolacji galwanicznej.

Maks. długość kabla 50 m.

2.6 Wkładanie Klucza aplikacji ECL

2.6.1 Wkładanie Klucza aplikacji ECL

Klucz aplikacji ECL zawiera:

- aplikację i jej różne warianty;
- aktualnie dostępne języki;
- ustawienia fabryczne: np. harmonogramy, wymagane temperatury, wartości ograniczeń itp. Zawsze istnieje możliwość odtworzenia ustawień fabrycznych;
- pamięć ustawień użytkownika: specjalne ustawienia użytkownika/systemowe.

Po włączeniu zasilania regulatora mogą wystąpić różne sytuacje:

1. Nowy regulator, Klucz aplikacji ECL nie jest włożony.
2. W regulatorze jest już uruchomiona aplikacja. Klucz aplikacji ECL jest włożony, ale aplikacja musi zostać zmieniona.
3. Do skonfigurowania innego regulatora potrzebna jest kopia ustawień używanego regulatora.

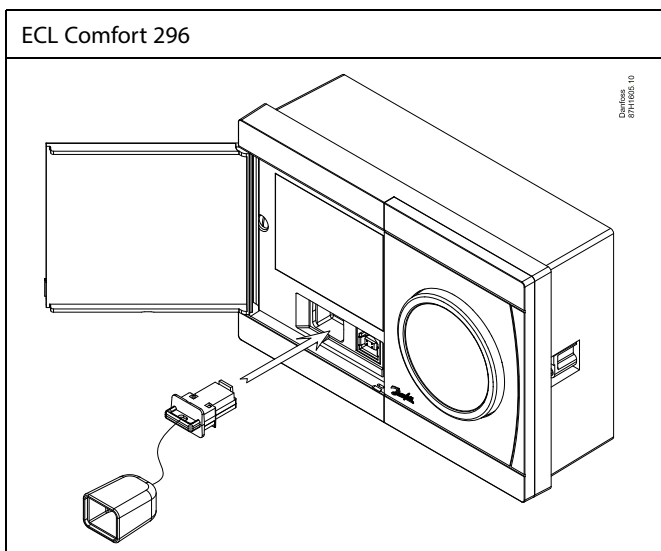
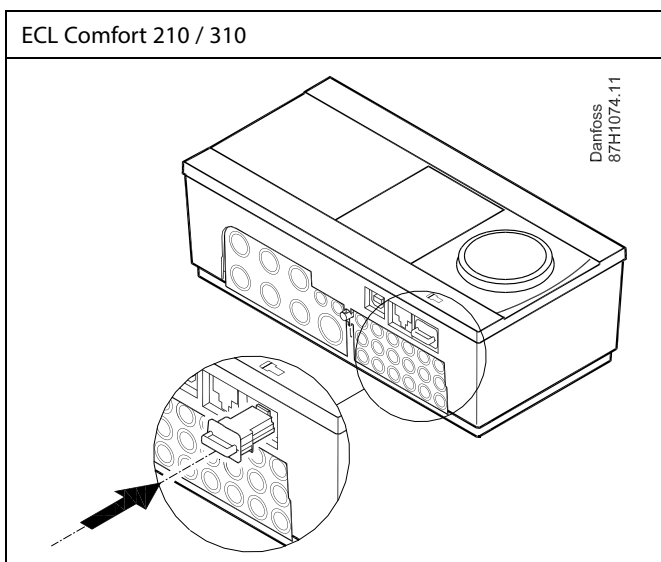
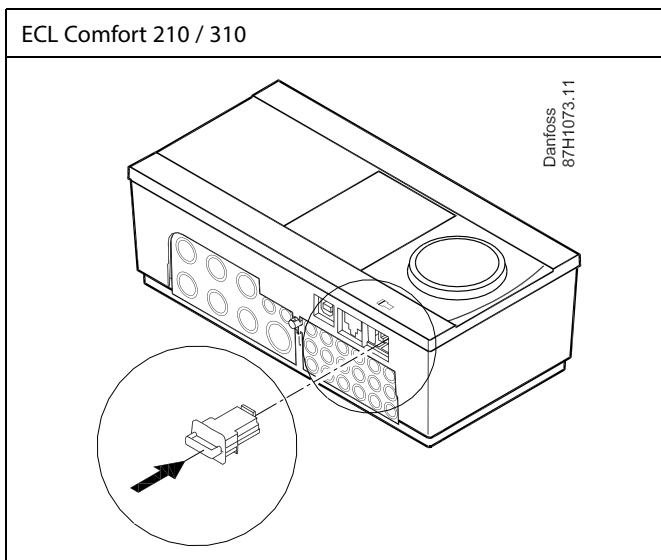

Do ustawień użytkownika należą między innymi: wymagana temperatura pomieszczenia, wymagana temperatura CWU, harmonogramy, krzywa grzewcza, wartości ograniczeń itp.

Do ustawień systemowych należą między innymi: konfiguracja komunikacji, jasność wyświetlacza itp.



Automatyczna aktualizacja oprogramowania regulatora (firmware-u):

Oprogramowanie regulatora jest aktualizowane automatycznie po włożeniu klucza:

- ECL 210/310, od wersji regulatora 1.11
- ECL 296, od wersji regulatora 1.58

Gdy oprogramowanie jest aktualizowane, pokazywana jest następująca animacja:

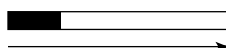

Pasek postępu

Podczas aktualizacji:

- nie wyjmować KLUCZA,
W przypadku wyjęcia klucza przed pojawieniem się symbolu klepsydry należy ponownie rozpocząć procedurę.
- Nie odłączać zasilania
Jeśli nastąpi przerwanie zasilania, gdy widoczny będzie symbol klepsydry, regulator nie będzie pracować.
- Ręczna aktualizacja oprogramowania regulatora (firmware-
oprogramowania sprzętowego):
Patrz sekcja „Automatyczna / ręczna aktualizacja oprogramowania sprzętowego”



Parametr „Klucz przegląd” nie informuje — za pośrednictwem ECA 30/31 — o podtypach danego klucza aplikacji.



Klucz włożony/wyjęty, opis:

ECL Comfort 210/310, wersje regulatora niższe niż 1.36:

- Wyjmij klucz aplikacji; przez 20 minut można zmieniać nastawy.
- Załącz zasilanie regulatora **bez** włożonego klucza aplikacji; przez 20 minut można zmieniać nastawy.

ECL Comfort 210/310, wersje regulatora od 1.36 w górę:

- Wyjmij klucz aplikacji; przez 20 minut można zmieniać nastawy.
- Załącz zasilanie regulatora **bez** włożonego klucza aplikacji; nie można zmieniać nastaw.

ECL Comfort 296, wersje regulatora od 1.58:

- Wyjmij klucz aplikacji; przez 20 minut można zmieniać nastawy.
- Załącz zasilanie regulatora **bez** włożonego klucza aplikacji; nie można zmieniać nastaw.

Instrukcja obsługi ECL Comfort 210/296/310, aplikacja A230

Klucz aplikacji: Przypadek 1

Nowy regulator, klucz aplikacji ECL nie jest włożony.

Wyświetlana jest animacja dot. wkładania klucza aplikacji ECL.
Włóż klucz aplikacji.
Wskazywana jest nazwa oraz wersja klucza aplikacji (przykład: A266, wer. 1.03).

Jeśli klucz aplikacji ECL nie jest odpowiedni dla regulatora, wyświetlany jest przekreślony symbol klucza aplikacji ECL.



Działanie:	Cel:	Przykłady:
	Wybierz język	
	Potwierdź	
	Wybierz aplikację (podtyp)	
	Niektóre klucze mają tylko jedną aplikację.	
	Potwierdź, wybierając opcję „Tak”	
	Ustaw „Czas i datę”	
	Obróć i naciśnij pokrętkę, aby wybierać i zmieniać „Godziny”, „Minuty”, „Datę”, „Miesiąc” i „Rok”.	
	Wybierz opcję „Dalej”	
	Potwierdź, wybierając opcję „Tak”	
	Przejdź do opcji „Czas L/Z”	
	Wybierz, czy funkcja „Czas L/Z” ma być aktywna	TAK lub NIE

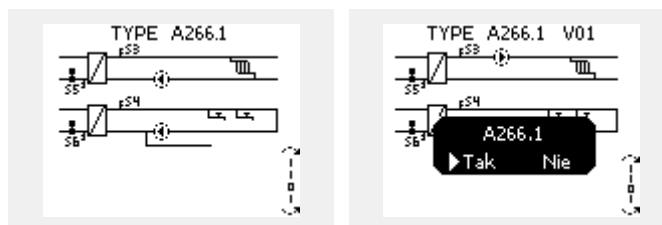
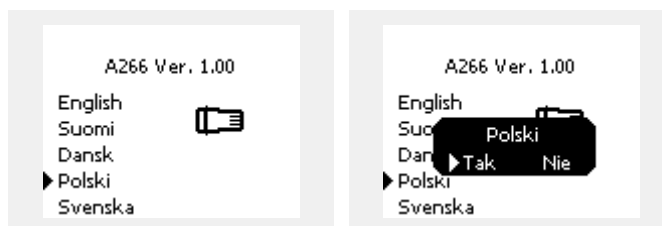

* Funkcja „Czas L/Z” to automatyczne przełączanie pomiędzy czasem letnim i zimowym.
W zależności od zawartości klucza aplikacji ECL wykonywana jest procedura A lub B:

A

Klucz aplikacji ECL zawiera ustawienia fabryczne:

Regulator odczytuje/przesyła dane z klucza aplikacji ECL do regulatora ECL.
Aplikacja jest instalowana, a regulator resetuje się i ponownie uruchamia się.

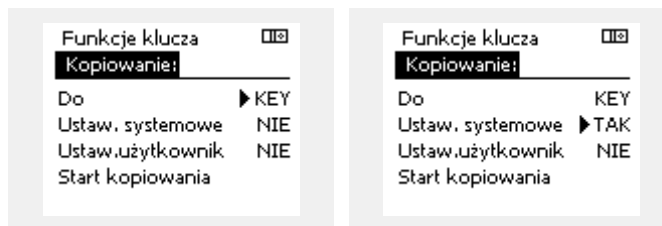

B

Klucz aplikacji ECL zawiera zmienione ustawienia systemowe:

Naciśnij pokrętkę kilkakrotnie.

„NIE”: Tylko ustawienia fabryczne z klucza aplikacji ECL zostaną skopiowane do regulatora.

„TAK”: Specjalne ustawienia systemowe (różniące się od ustawień fabrycznych) zostaną skopiowane do regulatora.

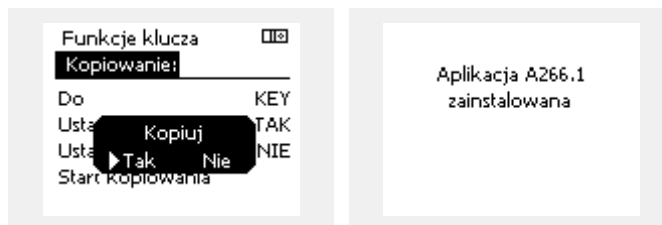

Jeśli klucz zawiera ustawienia użytkownika:

Naciśnij pokrętkę kilkakrotnie.

„NIE”: Tylko ustawienia fabryczne z klucza aplikacji ECL zostaną skopiowane do regulatora.

„TAK”: Specjalne ustawienia użytkownika (różniące się od ustawień fabrycznych) zostaną skopiowane do regulatora.

* Jeśli nie można wybrać opcji „TAK”, klucz aplikacji ECL nie zawiera żadnych ustawień specjalnych.

Wybierz opcję „Start kopiowania” i potwierdź, wybierając opcję „Tak”.

Instrukcja obsługi ECL Comfort 210/296/310, aplikacja A230

(Przykład):

Znak „i” w prawym górnym rogu oznacza, że podtyp zawiera również specjalne ustawienia użytkownika / ustawienia systemowe oprócz ustawień fabrycznych.

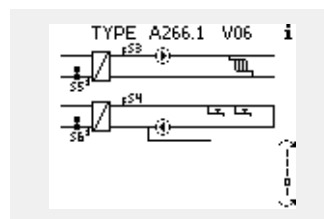

Klucz aplikacji: Przypadek 2

W regulatorze jest już uruchomiona aplikacja. Klucz aplikacji ECL jest włożony, ale aplikacja musi zostać zmieniona.

Aby zmienić aplikację na inną na Kluczu aplikacji ECL, bieżąca aplikacja w regulatorze musi zostać skasowana (usunięta).

Należy pamiętać, że Klucz aplikacji musi być włożony.

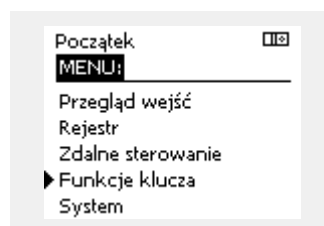

Działanie:	Cel:	Wybór:
	Wybierz opcję „MENU” w dowolnym obiegu.	MENU
	Potwierdź.	
	Zaznacz przycisk wyboru obiegu w prawym górnym rogu wyświetlacza.	
	Potwierdź.	
	Wybierz opcję „Ogólne ustawienia regulatora”.	
	Potwierdź.	
	Wybierz opcję „Funkcje klucza”.	
	Potwierdź.	
	Wybierz opcję „Usuń aplikację”.	
	Potwierdź, wybierając opcję „Tak”.	

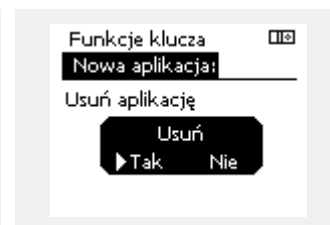
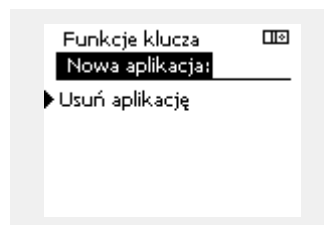

Regulator uruchomi się ponownie i będzie gotowy do skonfigurowania.

Postępuj zgodnie z procedurą opisaną w przypadku 1.

Instrukcja obsługi ECL Comfort 210/296/310, aplikacja A230

Klucz aplikacji: Przypadek 3

Do skonfigurowania innego regulatora potrzebna jest kopia ustawień używanego regulatora.

Funkcja jest używana

- do zapisywania (tworzenia kopii zapasowej) specjalnych ustawień użytkownika i ustawień systemowych,
- gdy wymagane jest skonfigurowanie innego regulatora ECL Comfort tego samego typu (210, 296 lub 310) przy użyciu tej samej aplikacji, a ustawienia użytkownika/systemowe różnią się od ustawień fabrycznych.

Kopiowanie ustawień do innego regulatora ECL Comfort:

Działanie:	Cel:	Przykłady:
	Wybierz „MENU”	MENU
	Potwierdź	
	Zaznacz przycisk wyboru obiegu w prawym górnym rogu wyświetlacza.	
	Potwierdź	
	Wybierz opcję „Ogólne ustawienia regulatora”.	
	Potwierdź	
	Przejdź do opcji „Funkcje klucza”.	
	Potwierdź	
	Wybierz opcję „Kopiuj”.	
	Potwierdź	
	Wybierz „Do”.	*
	Zostanie zaznaczona opcja „ECL” lub „KEY”. Wybierz opcję „ECL” lub „KEY”.	„ECL” lub „KEY”
	Naciśnij pokrętko kilkakrotnie, aby wybrać kierunek kopiowania.	
	Wybierz opcję „Ustaw.systemowe” lub „Ustaw. użytkownik”.	**
	Naciśnij pokrętko kilkakrotnie, aby wybrać opcję „Tak” lub „Nie” polecenia „Kopiuj”. Naciśnij, aby potwierdzić.	„NIE” lub „TAK”
	Wybierz opcję „Start kopiowania”.	
	Do klucza aplikacji lub regulatora zostaną przesłane specjalne ustawienia systemowe lub ustawienia użytkownika.	

*

„ECL”: Dane zostaną skopiowane z klucza aplikacji do regulatora ECL.

„KEY”: Dane zostaną skopiowane z regulatora ECL do klucza aplikacji.

**

„NIE”: Ustawienia z regulatora ECL nie zostaną skopiowane do klucza aplikacji lub regulatora ECL Comfort.

„TAK”: Ustawienia specjalne (różniące się od ustawień fabrycznych) zostaną skopiowane do klucza aplikacji lub regulatora ECL Comfort. Jeśli nie można wybrać opcji TAK, oznacza to, że nie ma ustawień specjalnych, które można skopiować.

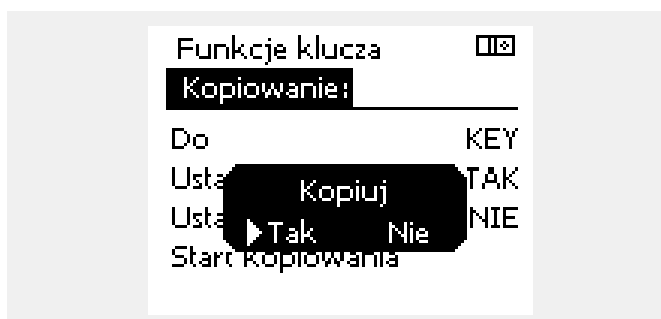
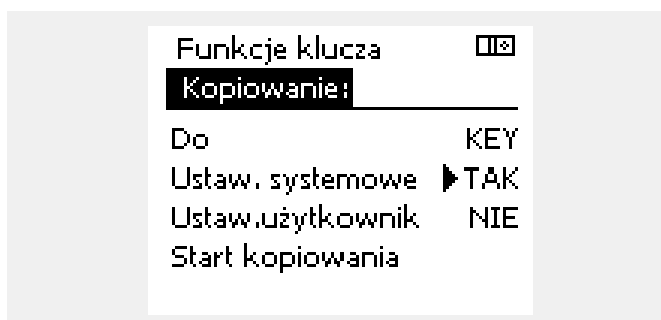
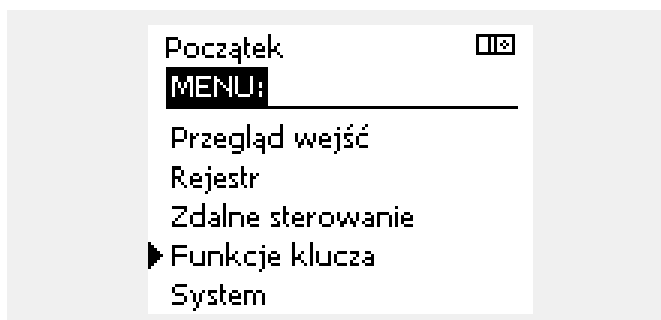

Instrukcja obsługi ECL Comfort 210/296/310, aplikacja A230

Język

Przed załadowaniem aplikacji, niezbędne jest dokonanie wyboru języka.*

Jeśli wybrany zostanie język inny niż angielski, do regulatora ECL załadowany zostanie wybrany język **ORAZ** język angielski.

Ułatwi to obsługę użytkownikom posługującym się językiem angielskim, ponieważ menu w tym języku stanie się widoczne natychmiast po zmianie aktualnego języka na angielski.

(Nawigacja: MENU > Regulator wspólny > System > Język)

W przypadku załadowania niewłaściwego języka konieczne będzie usunięcie danej aplikacji. Przed wykasowaniem możliwe jest zapisanie Ustawień użytkownika i systemu na kluczu aplikacji. Po ponownym załadowaniu z uwzględnieniem preferowanego języka, możliwe będzie załadowanie istniejących Ustawień użytkownika i systemu.

*)

(ECL Comfort 310, 24 Volt) Jeśli nie można wybrać języka, zasilanie nie jest prądem zmiennym (a.c.).

2.6.2 Klucz aplikacji ECL, kopiowanie danych

Zasady ogólne

Kiedy regulator jest podłączony i pracuje, można sprawdzić i zmienić wszystkie lub tylko niektóre ustawienia podstawowe. Nowe ustawienia mogą być zapisane w Kluczu.

Jak zaktualizować Klucz aplikacji ECL po zmianie ustawień?

Wszystkie nowe ustawienia mogą zostać zapisane w Kluczu aplikacji ECL.

Jak zapisać w regulatorze ustawienia fabryczne z Klucza aplikacji?

Należy zapoznać się z fragmentem dotyczącym Klucza aplikacji, sytuacja 1: Nowy regulator, Klucz aplikacji ECL nie jest włożony.

Jak zapisać w Kluczu aplikacji ustawienia osobiste z regulatora?

Należy zapoznać się z fragmentem dotyczącym klucza aplikacji, przypadek 3: do skonfigurowania innego regulatora przez kopiowanie potrzebna jest kopia ustawień regulatora wzorcowego.

Jako główną zasadę należy przyjąć, że Klucz aplikacji ECL powinien zawsze pozostawać w regulatorze. Po wyjęciu Klucza nie można zmieniać ustawień.



Zawsze można przywrócić ustawienia fabryczne.



Nowe ustawienia należy zanotować w tabeli „Przegląd nastaw”.



Nie należy wyjmować Klucza aplikacji ECL podczas kopiowania. Może to spowodować uszkodzenie danych w Kluczu aplikacji ECL!



Można skopiować ustawienia z jednego regulatora ECL do innego, pod warunkiem, że oba regulatory pochodzą z tej samej serii (210 lub 310). Ponadto, gdy regulator ECL Comfort zaktualizowano za pomocą klucza aplikacji, wersja minimum 2.44, możliwe jest przekazanie ustawień osobistych z kluczy aplikacji, wersja minimum 2.14.



Parametr „Klucz przegląd” nie informuje — za pośrednictwem ECA 30/31 — o podtypach danego klucza aplikacji.



Klucz włożony/wyjęty, opis:

ECL Comfort 210/310, wersje regulatora niższe niż 1.36:

- Wyjmij klucz aplikacji; przez 20 minut można zmieniać nastawy.
- Załącz zasilanie regulatora **bez** włożonego klucza aplikacji; przez 20 minut można zmieniać nastawy.

ECL Comfort 210/310, wersje regulatora od 1.36 w górę:

- Wyjmij klucz aplikacji; przez 20 minut można zmieniać nastawy.
- Załącz zasilanie regulatora **bez** włożonego klucza aplikacji; nie można zmieniać nastaw.

ECL Comfort 296, wersje regulatora od 1.58:

- Wyjmij klucz aplikacji; przez 20 minut można zmieniać nastawy.
- Załącz zasilanie regulatora **bez** włożonego klucza aplikacji; nie można zmieniać nastaw.

2.7 Wykaz czynności kontrolnych

**Czy regulator ECL Comfort jest gotowy do użytku?**

- Sprawdzić, czy do zacisków 9 i 10 jest podane odpowiednie zasilanie (230 V lub 24 V).
- Sprawdzić, czy zostały podłączone odpowiednie fazy:
230 V: Faza = zacisk 9, zero = zacisk 10
24 V: SP = zacisk 9, SN = zacisk 10
- Sprawdzić, czy wymagane regulowane komponenty (siłownik, pompa itd.) są podłączone do właściwych zacisków.
- Sprawdzić, czy wszystkie czujniki/źródła sygnałów są podłączone do właściwych zacisków (patrz „Podłączenia elektryczne”).
- Zamontować regulator i załączyć zasilanie.
- Czy został włożony klucz aplikacji ECL (patrz „Wkładanie klucza aplikacji ECL”).
- Czy regulator ECL Comfort zawiera używaną aplikację (patrz „Wkładanie klucza aplikacji ECL”).
- Czy wybrano właściwy język (patrz „Język” w menu „Ogólne ustawienia regulatora”).
- Czy data i godzina zostały prawidłowo ustawione (patrz „Czas i data” w menu „Ogólne ustawienia regulatora”).
- Czy wybrano odpowiednią aplikację (patrz „Identyfikacja typu układu”).
- Sprawdzić, czy zostały wprowadzone wszystkie nastawy regulatora (patrz „Przegląd nastaw”) oraz czy nastawy fabryczne odpowiadają wymaganiom.
- Wybrać ręczny tryb pracy (patrz „Sterowanie ręczne”). Sprawdzić, czy zawory otwierają się i zamykają oraz czy wymagane regulowane komponenty (pompa itd.) włączają się i wyłączają w ręcznym trybie pracy.
- Sprawdzić, czy wartości temperatury/sygnały widoczne na wyświetlaczu są zgodne z rzeczywistymi podłączonymi komponentami.
- Po zakończeniu trybu pracy ręcznej wybrać tryb regulatora (harmonogram, komfort, oszczędzanie lub ochrona przeciwzamrozeniowa).

Instrukcja obsługi ECL Comfort 210/296/310, aplikacja A230

2.8 Nawigacja, Klucz aplikacji ECL A230

Nawigacja, A230, aplikacja A230.1

Początek	Aplikacja A230.1	
	Nr ID	Funkcja
MENU		
Harmonogram		Do ustawienia
Ustawienia	Temp. zasilania	Krzywa grzewcza 11178 Temp. maks. 11177 Temp. min. 11004 T wymagana
	Ogranicz. T pom.	11015 Czas adapt. 11182 Wpływ-powyżej 11183 Wpływ-poniżej
	Ogranicz. T powr.	11031 T zewn. wyższa X1 11032 Dolny limit Y1 11033 T zewn. niższa X2 11034 Górny limit Y2 11035 Wpływ-powyżej 11036 Wpływ-poniżej 11037 Czas adapt. 11085 Priorytet 11029 CWU, ogranicz. T pow. 11028 Tstał, ogrn. Tpow.
	Ogran. przepł./moc	Aktualny/a Limit 11119 T zewn. wyższa X1 11117 Dolny limit Y1 11118 T zewn. niższa X2 11116 Górny limit Y2 11112 Czas adapt. 11113 Stała filtrowania 11109 Typ wejścia 11115 Jednostki 11114 Impuls
	Wpływ od wiatru	Wiatr aktualny 11099 Limit 11057 Wpływ-powyżej 11081 Stała filtrowania

Instrukcja obsługi ECL Comfort 210/296/310, aplikacja A230

Nawigacja, A230, aplikacja A230.1, ciąg dalszy		
Początek MENU Ustawienia		Aplikacja A230.1
		Nr ID Funkcja
Ustawienia	Optymalizacja	11011 Auto oszczędz. 11012 Przyspieszenie 11013 Nachylenie 11014 Optymalizator 11026 Przed Stop 11020 Odniesienie do 11021 Całkow.zatrzym. 11179 Lato, wył. ogrz.
	Param. regulacji	11174 Ochr. siłownika 11184 Xp 11185 Tn 11186 Czas przejścia M 11187 Nz 11189 Min. czas akt. 11024 Siłownik
	Aplikacja	11010 Adres ECA 11017 Żądana odchył. 11050 Żądana P 11500 Wysłana T wyma. 11022 Ćwiczenie P 11023 Ćwiczenie M 11052 Priorytet CWU 11077 T mróz zał. P. 11078 T ciepło zał. P 11040 Wybieg P 11093 Tzab. przeciwzam. 11141 Wejście ster. zew. 11142 Tryb ste. zew.
	Wyłączenie ogrz.	11393 Lato start, dzień 11392 Lato start, miesiąc 11179 Lato, wył. ogrz. 11395 Lato, filtr 11397 Zima start, dzień 11396 Zima start, miesiąc 11398 Zima, wył. ogrz. 11399 Zima, filtr

Instrukcja obsługi ECL Comfort 210/296/310, aplikacja A230

Nawigacja, A230, aplikacja A230.1, ciąg dalszy		
Początek	Aplikacja A230.1	
	Nr ID	Funkcja
MENU		
Święto		Do ustawienia
Alarm	Temp. monitorowana	11147 Górna odchyłka
		11148 Dolna odchyłka
		11149 Opóźnienie
		11150 Najniższa temp.
	Przegląd alarmów	Do ustawienia
Przegląd wpływów	T. zasil. wymag.	Ogranicznik T. powr.
		Ogranicznik T. pom.
		Wpływ od wiatru
		Ogran.przepł./moc
		Święto
		Ster. zewn
		Ster. z ECA
		Przyspieszenie
		Nachylenie
		Urz. podrzęd. żądan.
		Wył. letnie ogrz.
		Priorytet CWU
		Odchyłka, SCADA
Podłoga sucha, aktywne		

Instrukcja obsługi ECL Comfort 210/296/310, aplikacja A230

Nawigacja, A230, Aplikacja A230.1, Ogólne ustawienia regulatora

Początek MENU	Ogólne ustawienia regulatora	
	Nr ID	Funkcja
Czas i data		Do ustawienia
Harmonogram		Do ustawienia
Święto		Do ustawienia
Przegląd wejść		T zewnętrzna Zakumul. T zewn. T pomieszczenia T zasilania CO T powrotu CO T dostawy Wiatr aktualny
Rejestr (czujniki)	T zewnętrzna Zasil.CO i wymag. T. pom. i wymagana T. pow. CO i ogranicz. T dostawy Prędkość wiatru	Rejestr z dzisiaj Rejestr z wczoraj Rej. 2 dni Rej. 4 dni
Zdalne sterowanie		M1 P1 V1 P2 A1
Suszenie podłogi	Ogrzewanie w etapie suszenia	Wym. T zas. X1 X2 X3 X4
	Ogrzewanie w etapie utwardzania	Wym. T zas. X5 X6 X7 X8 Nachylenie X5-X6 Nachylenie X7-X8 Awaria. zasil. maks. Po awarii zasilania Prog. wykonanie Kontyn. aplik.

Instrukcja obsługi ECL Comfort 210/296/310, aplikacja A230

Nawigacja, A230, Aplikacja A230.1, Ogólne ustawienia regulatora, ciąg dalszy

Początek MENU Funkcje klucza		Ogólne ustawienia regulatora	
		Nr ID	Funkcja
	Nowa aplikacja		Usuń aplikację
	Aplikacja		
	Ustaw. fabryczne		Ustaw. systemowe Ustaw. użytkownik Do nastaw fabrycz.
	Kopiowanie		Do Ustaw. systemowe Ustaw. użytkownik Start kopiowania
	Klucz przeglądarki		
System	Wersja ECL		Nr kat. Sprzęt Oprogram. Wersja Nr seryjny Data produkcji
	Rozszerzenie		
	Ethernet (tylko ECL Comfort 296/310)		Typ adresu
	Konfig. serwera Portalu (tylko ECL Comfort 296/310)		ECL Portal Status portalu Nazwa serwera
	Konfig. M-bus (tylko ECL Comfort 296/310)	5998	Komenda
		5997	Body
		6000	Adresy M-bus
		6002	Czas skanowania
		6001	Typ
	Ciepłomierze (tylko ECL Comfort 296/310)		Ciepłomierz 1 – 5
Przegląd wejść		S1-S8 (ECL Comfort 210/296) S1-S10 (ECL Comfort 310) S1-S18 (ECL Comfort 310 z ECA 32)	
Odchyłka dla czujnika		Odchyłka dla S1... S8 (ECL Comfort 210/296) Odchyłka dla S1... dla S10 (ECL Comfort 310)	

Instrukcja obsługi ECL Comfort 210/296/310, aplikacja A230

Nawigacja, A230, Aplikacja A230.1, Ogólne ustawienia regulatora, ciąg dalszy		
Początek MENU	Ogólne ustawienia regulatora	
	Nr ID	Funkcja
Alarm	32:	Uszk. czujnik T
Wyświetlacz	60058	Podświetlenie
	60059	Kontrast
Komunikacja	2048	ECL 485, adres
	38	Adres Modbus
	39	Body
	2150	Pin serwisowy
	2151	Reset zdalny
Język	2050	Język

Instrukcja obsługi ECL Comfort 210/296/310, aplikacja A230

Nawigacja, A230, aplikacja A230.2

Początek	Aplikacja A230.2	
	Nr ID	Funkcja
MENU		
Harmonogram		Do ustawienia
Ustawienia	Temp. zasilania	Tster. zew. wymag 11084 Zewn. sygnał 11018 T komf. wymag. 11019 T oszcz. wymag. 11178 Temp. maks. 11177 Temp. min.
	Ogranicz. T pom.	11015 Czas adapt. 11182 Wpływ-powyżej 11183 Wpływ-poniżej
	Ogranicz. T powr.	11030 Limit 11037 Czas adapt. 11035 Wpływ-powyżej 11036 Wpływ-poniżej
	Kompensacja 1	11060 Limit 11061 Czas adapt. 11062 Wpływ-powyżej 11063 Wpływ-poniżej
	Kompensacja 2	11064 Limit 11065 Czas adapt. 11066 Wpływ-powyżej 11067 Wpływ-poniżej
	Ogran. przepł./moc	Aktualny/a 11111 Limit 11112 Czas adapt. 11113 Stała filtrowania 11109 Typ wejścia 11115 Jednostki 11114 Impuls

Instrukcja obsługi ECL Comfort 210/296/310, aplikacja A230

Nawigacja, A230, aplikacja A230.2, ciąg dalszy		
Początek MENU		Aplikacja A230.2
		Nr ID Funkcja
Ustawienia	Param. regulacji	11174 Ochr. siłownika 11184 Xp 11185 Tn 11186 Czas przejścia M 11187 Nz 11189 Min. czas akt. 11024 Siłownik
	Aplikacja	11010 Adres ECA 11017 Żądana odchył. 11050 Żądana P 11500 Wysłana T wyma. 11022 Ćwiczenie P 11023 Ćwiczenie M 11070 T chłodz. zał. P 11092 T gotowości 11040 Wybieg P 11141 Wejście ster. zew. 11142 Tryb ste. zew.
Święto		Do ustawienia
Przegląd wpływów	T. zasil. wymag.	Ogranicznik T. powr. Ogranicznik T. pom. Kompensacja 1 Kompensacja 2 Ogran.przepł./moc Święto Ster. zewn Ster. z ECA Urz. podrzęd. żądan. Odchyłka, SCADA

Instrukcja obsługi ECL Comfort 210/296/310, aplikacja A230

Nawigacja, A230, Aplikacja A230.2, Ogólne ustawienia regulatora

Początek MENU		Ogólne ustawienia regulatora	
		Nr ID	Funkcja
Czas i data		Do ustawienia	
Harmonogram		Do ustawienia	
Przegląd wejść		T zewnętrzna T pomieszczenia T. zasil. chłodz. T dostawy T. pow. chłodz. T. pow. str. wtórna Tster. zew. wymag	
Rejestr (czujniki)	T zewnętrzna T. chłodz. i wymag. T. pom. i wymagana Powr.chłod.i ogran T. pow. str. wtórna T dostawy	Rejestr z dzisiaj Rejestr z wczoraj Rej. 2 dni Rej. 4 dni	
Zdalne sterowanie		M1 P1 V1 P2 P3 A1	
Funkcje klucza	Nowa aplikacja	Usuń aplikację	
	Aplikacja		
	Ustaw. fabryczne	Ustaw. systemowe Ustaw. użytkownik Do nastaw fabrycz.	
	Kopiowanie	Do Ustaw. systemowe Ustaw. użytkownik Start kopiowania	
	Klucz przegląd		

Instrukcja obsługi ECL Comfort 210/296/310, aplikacja A230

Nawigacja, A230, Aplikacja A230.2, Ogólne ustawienia regulatora, ciąg dalszy		
Początek MENU System	Wersja ECL	Ogólne ustawienia regulatora
		Nr ID Funkcja
		Nr kat. Sprzęt Oprogram. Wersja Nr seryjny Data produkcji
	Rozszerzenie	
	Ethernet (tylko ECL Comfort 296/310)	Typ adresu
	Konfig. serwera Portalu (tylko ECL Comfort 296/310)	ECL Portal Status portalu Nazwa serwera
	Konfig. M-bus (tylko ECL Comfort 296/310)	5998 Komenda 5997 Body 6000 Adresy M-bus 6002 Czas skanowania 6001 Typ
	Ciepłomierze (tylko ECL Comfort 296/310)	Ciepłomierz 1 – 5
	Przegląd wejść	S1-S8 (ECL Comfort 210/296) S1-S10 (ECL Comfort 310) S1-S18 (ECL Comfort 310 z ECA 32)
	Odchyłka dla czujnika	Odchyłka dla S1... S8 (ECL Comfort 210/296) Odchyłka dla S1... S10 (ECL Comfort 310)
	Alarm	32: Uszk. czujnik T
	Wyświetlacz	60058 Podświetlenie 60059 Kontrast
	Komunikacja	2048 ECL 485, adres 38 Adres Modbus 39 Body 2150 Pin serwisowy 2151 Reset zdalny
	Język	2050 Język

Instrukcja obsługi ECL Comfort 210/296/310, aplikacja A230

Nawigacja, A230, aplikacja A230.3

Początek	Aplikacja A230.3	
	Nr ID	Funkcja
MENU		
Harmonogram		Do ustawienia
Ustawienia	Temp. zasilania	Krzywa grzewcza 11178 Temp. maks. 11177 Temp. min. 11004 T wymagana
	Ogranicz. T pom.	Wilgotność 11164 Uchyb Tpkt. rosy 11015 Czas adapt. 11182 Wpływ-powyżej 11183 Wpływ-poniżej
	Ogranicz. T powr.	11031 T zewn. wyższa X1 11032 Dolny limit Y1 11033 T zewn. niższa X2 11034 Górny limit Y2 11035 Wpływ-powyżej 11036 Wpływ-poniżej 11037 Czas adapt. 11085 Priorytet 11029 CWU, ogranicz. T pow. 11028 Tstał, ogrn. Tpow.
	Ogran. przepł./moc	Aktualny/a Limit 11119 T zewn. wyższa X1 11117 Dolny limit Y1 11118 T zewn. niższa X2 11116 Górny limit Y2 11112 Czas adapt. 11113 Stała filtrowania 11109 Typ wejścia 11115 Jednostki
	Wpływ od wiatru	Wiatr aktualny 11099 Limit 11057 Wpływ-powyżej 11081 Stała filtrowania

Instrukcja obsługi ECL Comfort 210/296/310, aplikacja A230

Nawigacja, A230, aplikacja A230.3, ciąg dalszy		
Początek MENU Ustawienia	Aplikacja A230.3	
	Nr ID	Funkcja
Optymalizacja	11011	Auto oszczędz.
	11012	Przyspieszenie
Param. regulacji	11013	Nachylenie
	11014	Optymalizator
	11026	Przed Stop
	11020	Odniesienie do
	11021	Całkow.zatrzym.
	11179	Lato, wył. ogrz.
	11174	Ochr. siłownika
	11184	Xp
	11185	Tn
	11186	Czas przejścia M
Aplikacja	11187	Nz
	11189	Min. czas akt.
	11024	Siłownik
	11010	Adres ECA
	11017	Żądana odchył.
	11050	Żądana P
	11500	Wysłana T wyma.
	11022	Ćwiczenie P
	11023	Ćwiczenie M
	11052	Priorytet CWU
	11077	T mróz zał. P.
	11078	T ciepło zał. P
	11040	Wybieg P
	11093	Tzab. przeciwzam.
11141	Wejście ster. zew.	
11142	Tryb ste. zew.	
Wyłączenie ogrz.	11393	Lato start, dzień
	11392	Lato start, miesiąc
	11179	Lato, wył. ogrz.
	11395	Lato, filtr
	11397	Zima start, dzień
	11396	Zima start, miesiąc
	11398	Zima, wył. ogrz.
	11399	Zima, filtr

Nawigacja, A230, aplikacja A230.3, ciąg dalszy		
Początek		Aplikacja A230.3
MENU		Nr ID Funkcja
Święto		Do ustawienia
Alarm	Temp. monitorowana	11147 Górna odchyłka
		11148 Dolna odchyłka
		11149 Opóźnienie
		11150 Najniższa temp.
	Przegląd alarmów	Do ustawienia
Przegląd wpływów	T. zasil. wymag.	Ogranicznik T. powr.
		Ogranicznik T. pom.
		Wpływ od wiatru
		Ogran.przepł./moc
		Święto
		Ster. zewn
		Ster. z ECA
		Przyspieszenie
		Nachylenie
		Urz. podrzęd. żądan.
		Wył. letnie ogrz.
		Priorytet CWU
		Odchyłka, SCADA
Podłoga sucha, aktywne		

Instrukcja obsługi ECL Comfort 210/296/310, aplikacja A230

Nawigacja, A230, Aplikacja A230.3, Ogólne ustawienia regulatora

Początek MENU	Ogólne ustawienia regulatora	
	Nr ID	Funkcja
Czas i data		Do ustawienia
Harmonogram		Do ustawienia
Święto		Do ustawienia
Przegląd wejść		T zewnętrzna Zakumul. Tzewn. T pomieszczenia T zasilania CO T powrotu CO T dostawy Wiatr aktualny Wilgotność
Rejestr (czujniki)	T zewnętrzna Zasil.CO i wymag. T. pom. i wymagana T. pow. CO i ogranicz. T dostawy Prędkość wiatru Wilgotność	Rejestr z dzisiaj Rejestr z wczoraj Rej. 2 dni Rej. 4 dni
Zdalne sterowanie		M1 P1 V1 P2 A1
Suszenie podłogi	Ogrzewanie w etapie suszenia	Wym. T zas. X1 X2 X3 X4
	Ogrzewanie w etapie utwardzania	Wym. T zas. X5 X6 X7 X8 Nachylenie X5-X6 Nachylenie X7-X8 Awaria. zasil. maks. Po awarii zasilania Prog. wykonanie Kontyn. aplik.

Instrukcja obsługi ECL Comfort 210/296/310, aplikacja A230

Nawigacja, A230, Aplikacja A230.3, Ogólne ustawienia regulatora, ciąg dalszy

Początek MENU Funkcje klucza		Ogólne ustawienia regulatora	
		Nr ID	Funkcja
	Nowa aplikacja		Usuń aplikację
	Aplikacja		
	Ustaw. fabryczne		Ustaw. systemowe Ustaw. użytkownik Do nastaw fabrycz.
	Kopiowanie		Do Ustaw. systemowe Ustaw. użytkownik Start kopiowania
	Klucz przegląd		
System	Wersja ECL		Nr kat. Sprzęt Oprogram. Wersja Nr seryjny Data produkcji
	Rozszerzenie		
	Ethernet (tylko ECL Comfort 296/310)		Typ adresu
	Konfig. serwera Portalu (tylko ECL Comfort 296/310)		ECL Portal Status portalu Nazwa serwera
	Konfig. M-bus (tylko ECL Comfort 296/310)	5998 5997 6000 6002 6001	Komenda Body Adresy M-bus Czas skanowania Typ
	Ciepłomierze (tylko ECL Comfort 296/310)		Ciepłomierz 1 – 5
	Przegląd wejść		S1-S8 (ECL Comfort 210/296) S1-S10 (ECL Comfort 310) S1-S18 (ECL Comfort 310 z ECA 32)
	Odchyłka dla czujnika		Odchyłka dla S1... S8 (ECL Comfort 210/296) Odchyłka dla S1... S10 (ECL Comfort 310)

Instrukcja obsługi ECL Comfort 210/296/310, aplikacja A230

Nawigacja, A230, Aplikacja A230.3, Ogólne ustawienia regulatora, ciąg dalszy		
Początek MENU	Ogólne ustawienia regulatora	
	Nr ID	Funkcja
Alarm	32:	Uszk. czujnik T
Wyświetlacz	60058	Podświetlenie
	60059	Kontrast
Komunikacja	2048	ECL 485, adres
	38	Adres Modbus
	39	Body
	2150	Pin serwisowy
	2151	Reset zdalny
Język	2050	Język

Instrukcja obsługi ECL Comfort 210/296/310, aplikacja A230

Nawigacja, A230, aplikacja A230.4

Początek	Aplikacja A230.4	
	Nr ID	Funkcja
MENU		
Harmonogram		Do ustawienia
Ustawienia	Temp. zasilania	Krzywa grzewcza 11178 Temp. maks. 11177 Temp. min. Tster. zewn. wymag 11004 T wymagana
	Ogranicz. T pom.	11015 Czas adapt. 11182 Wpływ-powyżej 11183 Wpływ-poniżej
	Ogranicz. T powr.	11031 T zewn. wyższa X1 11032 Dolny limit Y1 11033 T zewn. niższa X2 11034 Górny limit Y2 11035 Wpływ-powyżej 11036 Wpływ-poniżej 11037 Czas adapt. 11085 Priorytet 11029 CWU, ogranicz. T pow. 11028 Tstał, ogrn. Tpow.
	Ogran. przepł./moc	Aktualny/a Limit 11119 T zewn. wyższa X1 11117 Dolny limit Y1 11118 T zewn. niższa X2 11116 Górny limit Y2 11112 Czas adapt. 11113 Stała filtrowania 11109 Typ wejścia 11115 Jednostki 11114 Impuls

Instrukcja obsługi ECL Comfort 210/296/310, aplikacja A230

Nawigacja, A230, aplikacja A230.4, ciąg dalszy			
Początek		Aplikacja A230.4	
MENU		Nr ID	Funkcja
Ustawienia	Optymalizacja	11011	Auto oszczędz.
		11012	Przyspieszenie
		11013	Nachylenie
		11014	Optymalizator
		11026	Przed Stop
		11020	Odniesienie do
		11021	Całkow.zatrzym.
		11179	Lato, wył. ogrz.
	Param. regulacji	11174	Ochr. siłownika
		11184	Xp
		11185	Tn
		11186	Czas przejścia M
		11187	Nz
		11189	Min. czas akt.
		11024	Siłownik
	Aplikacja	11010	Adres ECA
		11017	Żądana odchył.
		11050	Żądana P
		11500	Wysłana T wyma.
		11022	Ćwiczenie P
		11023	Ćwiczenie M
		11052	Priorytet CWU
		11077	T mróz zał. P.
		11078	T ciepło zał. P
		11040	Wybieg P
		11093	Tzab. przeciwzam.
		11141	Wejście ster. zew.
		11142	Tryb ste. zew.
		11327	Typ wejścia
	Wyłączenie ogrz.	11393	Lato start, dzień
		11392	Lato start, miesiąc
		11179	Lato, wył. ogrz.
		11395	Lato, filtr
		11397	Zima start, dzień
		11396	Zima start, miesiąc
		11398	Zima, wył. ogrz.
		11399	Zima, filtr

Instrukcja obsługi ECL Comfort 210/296/310, aplikacja A230

Nawigacja, A230, aplikacja A230.4, ciąg dalszy		
Początek	Aplikacja A230.4	
	Nr ID	Funkcja
MENU		Do ustawienia
Święto		Do ustawienia
Alarm	Ciśnienie	Ciśnienie 11614 Alarm wysoki 11615 Alarm niski 11617 Opóźnien. alarmu
	Temp. monitorowana	11147 Górna odchyłka 11148 Dolna odchyłka 11149 Opóźnienie 11150 Najniższa temp.
Przegląd wpływów	Przegląd alarmów	Do ustawienia
	T. zasil. wymag.	Ogranicznik T. powr. Ogranicznik T. pom. Ogran.przepł./moc Święto Ster. zewn Ster. z ECA Przyspieszenie Nachylenie Urz. podrzęd. żądan. Wył. letnie ogrz. Priorytet CWU Odchyłka, SCADA Podłoga sucha, aktywne

Instrukcja obsługi ECL Comfort 210/296/310, aplikacja A230

Nawigacja, A230, Aplikacja A230.4, Ogólne ustawienia regulatora

Początek MENU	Ogólne ustawienia regulatora	
	Nr ID	Funkcja
Czas i data		Do ustawienia
Harmonogram		Do ustawienia
Święto		Do ustawienia
Przegląd wejść		T zewnętrzna Zakumul. Tzewn. T pomieszczenia T zasilania CO T powrotu CO Ciśnienie Tster. zew. wymag
Rejestr (czujniki)	T zewnętrzna Zasil.CO i wymag. T. pom. i wymagana T. pow. CO i ogranicz. Ciśnienie	Rejestr z dzisiaj Rejestr z wczoraj Rej. 2 dni Rej. 4 dni
Zdalne sterowanie		M1 P1 V1 P2 A1
Suszenie podłogi	Ogrzewanie w etapie suszenia	Wym. T zas. X1 X2 X3 X4
	Ogrzewanie w etapie utwardzania	Wym. T zas. X5 X6 X7 X8 Nachylenie X5-X6 Nachylenie X7-X8 Awaria. zasil. maks. Po awarii zasilania Prog. wykonanie Kontyn. aplik.

Instrukcja obsługi ECL Comfort 210/296/310, aplikacja A230

Nawigacja, A230, Aplikacja A230.4, Ogólne ustawienia regulatora, ciąg dalszy

Początek MENU Funkcje klucza		Ogólne ustawienia regulatora	
		Nr ID	Funkcja
	Nowa aplikacja		Usuń aplikację
	Aplikacja		
	Ustaw. fabryczne		Ustaw. systemowe Ustaw. użytkownik Do nastaw fabrycz.
	Kopiowanie		Do Ustaw. systemowe Ustaw. użytkownik Start kopiowania
	Klucz przegląd		
System	Wersja ECL		Nr kat. Sprzęt Oprogram. Wersja Nr seryjny Data produkcji
	Rozszerzenie		
	Ethernet (tylko ECL Comfort 296/310)		Typ adresu
	Konfig. serwera Portalu (tylko ECL Comfort 296/310)		ECL Portal Status portalu Nazwa serwera
	Konfig. M-bus (tylko ECL Comfort 296/310)	5998	Komenda
		5997	Body
		6000	Adresy M-bus
		6002	Czas skanowania
		6001	Typ
	Ciepłomierze (tylko ECL Comfort 296/310)		Ciepłomierz 1 – 5
	Przegląd wejść		S1-S8 (ECL Comfort 210/296) S1-S10 (ECL Comfort 310) S1-S18 (ECL Comfort 310 z ECA 32)
	Odchyłka dla czujnika		Odchyłka dla S1... S8 (ECL Comfort 210/296) Odchyłka dla S1... S10 (ECL Comfort 310)

Instrukcja obsługi ECL Comfort 210/296/310, aplikacja A230

Nawigacja, A230, Aplikacja A230.4, Ogólne ustawienia regulatora, ciąg dalszy		
Początek MENU	Ogólne ustawienia regulatora	
	Nr ID	Funkcja
Alarm	32:	Uszk. czujnik T
Wyświetlacz	60058	Podświetlenie
	60059	Kontrast
Komunikacja	2048	ECL 485, adres
	38	Adres Modbus
	39	Body
	2150	Pin serwisowy
	2151	Reset zdalny
Język	2050	Język

Instrukcja obsługi ECL Comfort 210/296/310, aplikacja A230

Nawigacja, A230, aplikacja A230.5

Początek	Aplikacja A230.5	
	Nr ID	Funkcja
MENU		
Harmonogram		Do ustawienia
Ustawienia	Temp. zasilania	T. zasil. wymag. Krzywa grzewcza 11178 Temp. maks. 11177 Temp. min. Tster. zew. wymag 11004 T wymagana
	Ogranicz. T pom.	11015 Czas adapt. 11182 Wpływ-powyżej 11183 Wpływ-poniżej
	Ogranicz. T powr.	11031 T zewn. wyższa X1 11032 Dolny limit Y1 11033 T zewn. niższa X2 11034 Górny limit Y2 11035 Wpływ-powyżej 11036 Wpływ-poniżej 11037 Czas adapt. 11085 Priorytet 11029 CWU, ogranicz. T pow. 11028 Tstał, ogrn. Tpow.
	Ogran. przepł./moc	Aktualny/a Limit 11119 T zewn. wyższa X1 11117 Dolny limit Y1 11118 T zewn. niższa X2 11116 Górny limit Y2 11112 Czas adapt. 11113 Stała filtrowania 11109 Typ wejścia 11115 Jednostki

Instrukcja obsługi ECL Comfort 210/296/310, aplikacja A230

Nawigacja, A230, aplikacja A230.5, ciąg dalszy		
Początek MENU Ustawienia	Aplikacja A230.5	
	Nr ID	Funkcja
Optymalizacja	11011	Auto oszczędz.
	11012	Przyspieszenie
Param. regulacji	11013	Nachylenie
	11014	Optymalizator
	11026	Przed Stop
	11020	Odniesienie do
	11021	Całkow.zatrzym.
	11179	Lato, wył. ogrz.
	11174	Ochr. siłownika
	11184	Xp
	11185	Tn
	11186	Czas przejścia M
Aplikacja	11187	Nz
	11189	Min. czas akt.
	11024	Siłownik
	11010	Adres ECA
	11017	Żądana odchył.
	11500	Wysłana T wyma.
	11022	Ćwiczenie P
	11023	Ćwiczenie M
	11052	Priorytet CWU
	11077	T mróz zał. P.
	11342	Ogrzewanie. start
	11344	Ogrzewanie. stop
	11040	Wybieg P
	11093	Tzab. przeciwsam.
	11141	Wejście ster. zew.
Wyłączenie ogrz.	11142	Tryb ste. zew.
	11327	Typ wejścia
	11393	Lato start, dzień
	11392	Lato start, miesiąc
	11179	Lato, wył. ogrz.
	11395	Lato, filtr
	11397	Zima start, dzień
11396	Zima start, miesiąc	
11398	Zima, wył. ogrz.	
11399	Zima, filtr	

Nawigacja, A230, aplikacja A230.5, ciąg dalszy		
Początek		Aplikacja A230.5
MENU		Nr ID Funkcja
Święto		Do ustawienia
Alarm	Temp. monitorowana	11147 Górna odchyłka
		11148 Dolna odchyłka
		11149 Opóźnienie
		11150 Najniższa temp.
	Przegląd alarmów	Do ustawienia
Przegląd wpływów	T. zasil. wymag.	Ogranicznik T. powr.
		Ogranicznik T. pom.
		Wpływ od wiatru
		Ogran.przepł./moc
		Święto
		Ster. zewn
		Ster. z ECA
		Przyspieszenie
		Nachylenie
		Urz. podrzęd. żądan.
		Wył. letnie ogrz.
		Priorytet CWU
		Odchyłka, SCADA
Tster. zew. wymag		

Instrukcja obsługi ECL Comfort 210/296/310, aplikacja A230

Nawigacja, A230, Aplikacja A230.5, Ogólne ustawienia regulatora

Początek MENU		Ogólne ustawienia regulatora	
		Nr ID	Funkcja
Czas i data		Do ustawienia	
Harmonogram		Do ustawienia	
Święto		Do ustawienia	
Przegląd wejść		T zewnętrzna Zakumul. Tzewn. T pomieszczenia T zasilania CO T powrotu CO T dostawy Ciśnienie Tster. zew. wymag Pozycja	
Rejestr (czujniki)	T zewnętrzna Zasil.CO i wymag. T. pom. i wymagana T. pow. CO i ogranicz. T dostawy Ciśnienie	Rejestr z dzisiaj Rejestr z wczoraj Rej. 2 dni Rej. 4 dni	
Zdalne sterowanie		M1 P1 V1 P2 A1	
Funkcje klucza	Nowa aplikacja	Usuń aplikację	
	Aplikacja		
	Ustaw. fabryczne	Ustaw. systemowe Ustaw. użytkownik Do nastaw fabrycz.	
	Kopiowanie	Do Ustaw. systemowe Ustaw. użytkownik Start kopiowania	
Klucz przegląd			

Instrukcja obsługi ECL Comfort 210/296/310, aplikacja A230

Nawigacja, A230, Aplikacja A230.5, Ogólne ustawienia regulatora, ciąg dalszy

Początek MENU System		Ogólne ustawienia regulatora	
		Nr ID	Funkcja
Wersja ECL		Nr kat. Sprzęt Oprogram. Wersja Nr seryjny Data produkcji	
Rozszerzenie			
Ethernet (tylko ECL Comfort 296/310)		Typ adresu	
Konfig. serwera Portalu (tylko ECL Comfort 296/310)		ECL Portal Status portalu Nazwa serwera	
Konfig. M-bus (tylko ECL Comfort 296/310)		5998 Komenda 5997 Body 6000 Adresy M-bus 6002 Czas skanowania 6001 Typ	
Ciepłomierze (tylko ECL Comfort 296/310)		Ciepłomierz 1 – 5	
Przegląd wejść		S1-S8 (ECL Comfort 210/296) S1-S10 (ECL Comfort 310) S1-S18 (ECL Comfort 310 z ECA 32)	
Odchyłka dla czujnika		Odchyłka dla S1... S8 (ECL Comfort 210/296) Odchyłka dla S1... S10 (ECL Comfort 310)	
Alarm		32: Uszk. czujnik T	
Wyświetlacz		60058 Podświetlenie 60059 Kontrast	
Komunikacja		2048 ECL 485, adres 38 Adres Modbus 39 Body 2150 Pin serwisowy 2151 Reset zdalny 2153 Szyfrowanie portalu	
Język		2050 Język	

Instrukcja obsługi ECL Comfort 210/296/310, aplikacja A230

3.0 Użytkowanie codzienne

3.1 Sposób nawigacji

Ustawianie i przechodzenie pomiędzy nastawami odbywa się poprzez obracanie pokrętki w lewo lub w prawo dożądanego położenia (⌚).

Pokrętło jest wyposażone w funkcję przyspieszenia. Im szybszy obrót pokrętłem, tym szybciej osiąga ono wartość graniczną wybranego zakresu nastawy.

Wskaźnik położenia na wyświetlaczu (▶) wskazuje aktualne położenie.

Naciśnij pokrętło, aby potwierdzić wybrane ustawienia (☞).

Przykłady ekranów pochodzą z aplikacji do dwóch obiegów: Obieg ogrzewania (⌚) i obieg ciepłej wody użytkowej (CWU) (⚙). Przykłady mogą się różnić od aplikacji użytkownika.

W tym przykładzie przedstawiono regulator ECL 210/310

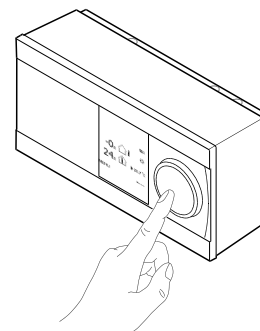

Obieg ogrzewania (⌚):

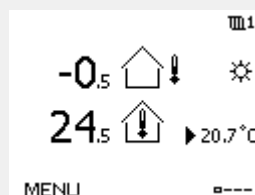

Obieg CWU (⚙):

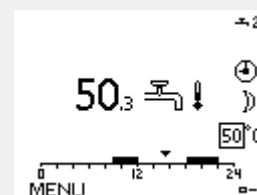

Niektóre ustawienia ogólne dotyczące całego regulatora są zlokalizowane w określonej części regulatora.

Aby przejść do ogólnych ustawień regulatora:

Działanie:	Cel:	Wybór:
	Wybierz opcję „MENU” w dowolnym obiegu.	MENU
	Potwierdź.	
	Zaznacz przycisk wyboru obiegu w prawym górnym rogu wyświetlacza.	
	Potwierdź.	
	Wybierz opcję „Ogólne ustawienia regulatora”.	
	Potwierdź.	

Przycisk wyboru obiegu

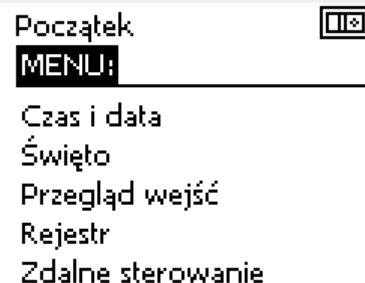

3.2 Znaczenie symboli na wyświetlaczu regulatora

Niniejsza sekcja zawiera opis ogólnych funkcji regulatora serii ECL Comfort 210/296/310. Przedstawione ekrany mają charakter poglądowy i nie są powiązane z aplikacją. Mogą różnić się od ekranów w aplikacji użytkownika.

Wybór ekranu domyślnego

Jako ekran domyślny wybierz ulubiony ekran. Wybrany ekran domyślny umożliwi przegląd temperatur lub urządzeń, które użytkownik chce monitorować.

Jeśli pokrętko nie będzie uruchamiane przez 20 minut, przywracany jest ekran domyślny.



Aby przechodzić pomiędzy ekranami: obracając pokrętkę przejdź do przycisku wyboru ekranu (---) znajdującego się w prawym dolnym rogu wyświetlacza. Aby wybrać domyślny ekran przeglądu, naciśnij i obróć pokrętkę. Ponownie naciśnij pokrętkę.

Obieg ogrzewania

Ekran przeglądu 1 zawiera informacje: aktualna temperatura zewnętrzna, trybie pracy regulatora, rzeczywistej temperaturze pomieszczenia, wymaganej temperaturze pomieszczenia.

Na ekranie przeglądu 2 wyświetlane są następujące informacje: aktualna temperatura zewnętrzna, trend temperatury zewnętrznej, tryb pracy regulatora, maksymalna i minimalna temperatura zewnętrzna od północy oraz wymagana temperatura pomieszczenia.

Na ekranie przeglądu 3 wyświetlane są następujące informacje: data, aktualna temperatura zewnętrzna, tryb pracy regulatora, godzina, wymagana temperatura pomieszczenia oraz harmonogram pracy w trybie komfortu na bieżący dzień.

Na ekranie przeglądu 4 wyświetlane są następujące informacje: stan regulowanych komponentów, aktualna temperatura zasilania (wymagana temperatura zasilania), tryb pracy regulatora, temperatura powrotu (wartość ograniczenia), wpływ na wybraną temperaturę CWU.

Wartość znajdująca się powyżej symbolu V2 wskazuje zakres 0-100% sygnału analogowego (0-10 V).

Uwaga:

Aktualne wartości temperatury zasilania muszą być obecne, w przeciwnym razie zawór regulacyjny obiegu zostanie zamknięty.

W zależności od dokonanej selekcji, ekrany przeglądu będą zawierały następujące informacje na temat obiegu ogrzewania:

- aktualna temperatura zewnętrzna (-0,5)
- tryb pracy regulatora (☼)
- aktualna temperatura pomieszczenia (24,5)
- wymagana temperatura pomieszczenia (20,7°C)
- trend temperatury zewnętrznej (↗ → ↘)
- min. i maks. temperatura zewnętrzna od północy (☺)
- data (23.02.2010)
- godzina (7:43)
- harmonogram pracy w trybie komfortu na bieżący dzień (0-12-24)
- stan komponentów sterowanych (M2, P2)
- rzeczywista temperatura zasilania (49°C), (wymagana temperatura zasilania (31))
- temperatura powrotu (24°C) (temperatura ograniczenia (50))

Ekran przeglądu 1:

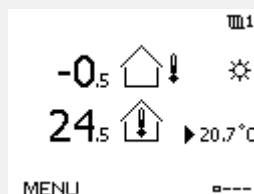

Ekran przeglądu 2:

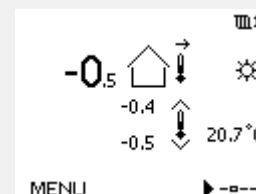

Ekran przeglądu 3:

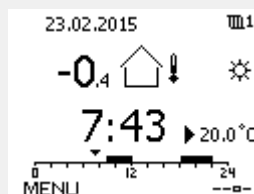

Ekran przeglądu 4:

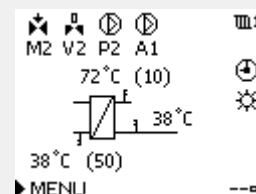

Przykład ekranu przeglądu ze wskazaniem wpływu:

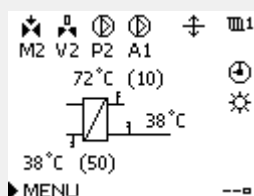

Przykład, wyświetlacz 1 dla A230.3, na którym wskazana jest minimalna wymagana temperatura pomieszczenia (22.7):

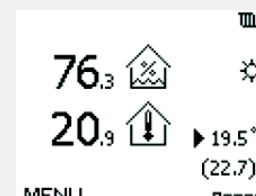



Ustawienie wymaganej temperatury pomieszczenia jest ważne, nawet w przypadku, gdy nie jest podłączony czujnik temperatury w pomieszczeniu/Panel Zdalnego Sterowania.



Jeżeli wartość temperatury jest wyświetlana jako

"- -" wybrany czujnik nie jest podłączony.

"- - -" w obwodzie czujnika wystąpiło zwarcie.

Ustawianie wymaganej temperatury

W zależności od wybranego obiegu i trybu wszystkie ustawienia wprowadzane każdego dnia można wprowadzać bezpośrednio na ekranie przeglądu (zobacz również opis symboli na kolejnej stronie).

Ustawiania wymaganej temperatury pomieszczenia

Wymaganą temperaturę pomieszczenia można łatwo dostosować na ekranie obiegu ogrzewania.

Działanie:	Cel:	Wybór:
	Wymagana temperatura pomieszczenia	20.5
	Potwierdź.	
	Dostosuj wymaganą temperaturę pomieszczenia.	21.0
	Potwierdź.	

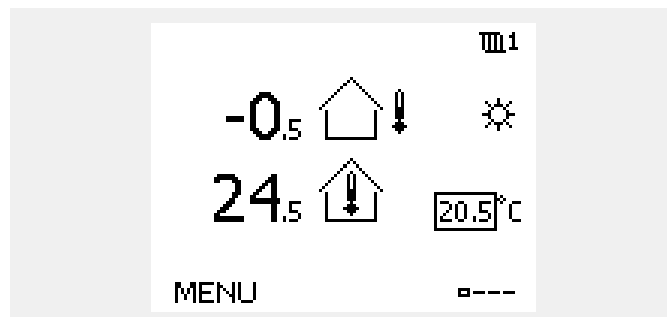

Ten ekran przeglądu informuje o temperaturze zewnętrznej, rzeczywistej temperaturze pomieszczenia i wymaganej temperaturze pomieszczenia.

W tym przykładzie ekran pokazuje pracę w trybie komfortu. Aby zmienić wymaganą temperaturę pomieszczenia dla trybu oszczędzania, należy przejść do przycisku wyboru trybu i wybrać tryb oszczędzania.



Ustawienie wymaganej temperatury pomieszczenia jest ważne, nawet w przypadku, gdy nie jest podłączony czujnik temperatury w pomieszczeniu/Panel Zdalnego Sterowania.

Instrukcja obsługi ECL Comfort 210/296/310, aplikacja A230

Ustawianie wymaganej temperatury pomieszczenia, ECA 30/31

Wymaganą temperaturę pomieszczenia można ustawić tak samo jak w regulatorze. Jednak na ekranie mogą być wyświetlane inne symbole (patrz rozdział „Co oznaczają symbole?”).



Moduł ECA 30/31 umożliwia chwilową zmianę wymaganej temperatury pomieszczenia ustawionej w regulatorze przy użyciu funkcji sterowania zewnętrznego: 

Instrukcja obsługi ECL Comfort 210/296/310, aplikacja A230

3.3 Przegląd ogólny: Co oznaczają symbole?

Symbol	Opis	
	Temp. zewnętrzna	Temperatura
	Wilgotność względna w pomieszczeniu	
	Temp. pom.	
	Temp. CWU	
	Wskaźnik pozycji	
	Tryb pracy wg harmonogramu	Tryb
	Tryb komfortu	
	Tryb oszczędzania	
	Tryb ochrony przeciwzamrożeniowej	
	Tryb pracy ręcznej	
	Gotowość	
	Tryb chłodzenia	
	Aktywne zdalne sterowanie	
	Zoptymalizowany czas rozpoczęcia lub zatrzymania	
	Ogrzewanie	Obieg
	Chłodzenie	
	CWU	
	Ogólne ustawienia regulatora	
	Pompa ZAŁ	Komponent sterowany
	Pompa WYŁ	
	Went. ZAŁ	
	Went. WYŁ	
	Otwieranie siłownika	
	Zamykanie siłownika	
	Siłownik, analogowy sygnał sterujący	
	Prędkość pompy/wentylatora	
	Przepustnica ZAŁ	
	Przepustnica WYŁ	

Symbol	Opis
	Alarm
	List
	Zdarzenie
	Monitorowanie podłączenia czujnika temperatury
	Przycisk wyboru wyświetlacza
	Wartość maks. i min.
	Trend temp. zewnętrznej
	Czujnik prędkości wiatru
	Czujnik niepodłączony lub nieużywany
	Zwarcie w obwodzie czujnika
	Stały dzień pracy w trybie komfortu (święto)
	Aktywny wpływ
	Ogrzewanie aktywne (+) Chłodzenie aktywne (-)
	Liczba wymienników ciepła

Dodatkowe symbole, ECA 30/31:

Symbol	Opis
	Panel zdalnego sterowania ECA
	Adresy połączenia (nadrzędny: 15, podrzędne: 1-9)
	Urlop
	Święto
	Relaks (wydłużony okres komfortu)
	Wyjście (wydłużony okres oszczędzania)



Na panelu ECA 30/31 wyświetlane są tylko te symbole, które mają zastosowanie w aplikacji w regulatorze.

3.4 Monitorowanie temperatur i komponentów układu

Obieg ogrzewania

Ekran przeglądu obiegu ogrzewania umożliwia szybki przegląd rzeczywistych i wymaganych temperatur oraz aktualnego stanu komponentów systemu.

Przykład ekranu:

49°C	Temp. zasilania
(31)	Wymagana temperatura zasilania
24°C	Temperatura powrotu
(50)	Ograniczenie temperatury powrotu

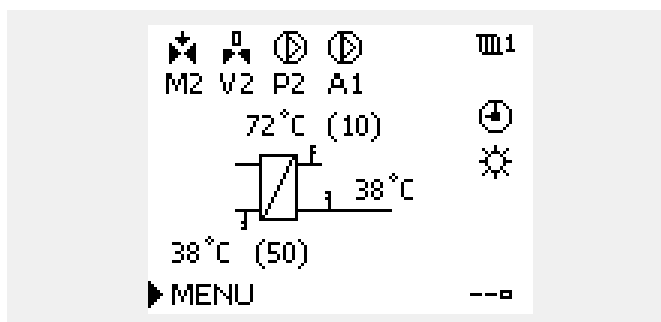

Przegląd wejść

Inną opcją umożliwiającą szybki przegląd zmierzonych temperatur jest opcja „Przegląd wejść” dostępna na ekranie ogólnych ustawień regulatora (sposób przejścia do ogólnych ustawień regulatora jest opisany w rozdziale „Ogólne ustawienia regulatora — wprowadzenie”).

Przegląd ten (patrz przykładowy ekran) umożliwia jedynie odczytanie zmierzonych temperatur rzeczywistych.

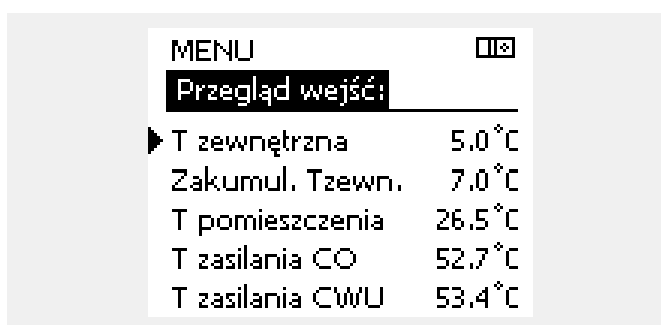

3.5 Przegląd wpływów

Niniejsza sekcja zawiera opis ogólnych funkcji regulatora serii ECL Comfort 210/296/310. Przedstawione ekrany mają charakter poglądowy i nie są powiązane z aplikacją. Mogą różnić się od ekranów w aplikacji użytkownika.

W menu można znaleźć informacje dotyczące wpływu różnych czynników na wymaganą temperaturę zasilania. Parametry znajdujące się na liście różnią się w zależności od aplikacji. Może to być przydatne w czasie prac serwisowych do wyjaśnienia m.in. nieoczekiwanych stanów lub temperatur.

Jeśli jeden lub kilka parametrów wpływa na (koryguje) wymaganą temperaturę zasilania, sygnalizuje to niewielka linia ze strzałką skierowaną w dół, w górę lub podwójną strzałką:

Strzałka skierowana w dół:

Dany parametr obniża wymaganą temperaturę zasilania.

Strzałka skierowana w górę:

Dany parametr zwiększa wymaganą temperaturę zasilania.

Podwójna strzałka:

Dany parametr jest zadany przez zdalne sterowanie (np. Święto).

Prosta linia:

Brak aktywnego wpływu.

W przykładzie strzałka w symbolu dla parametru „Ogranicznik Tpom.” jest skierowana w dół. Oznacza to, że rzeczywista temperatura pomieszczenia jest wyższa niż wymagana temperatura pomieszczenia, co skutkuje obniżeniem wymaganej temperatury zasilania.

Przykład ekranu przeglądu ze wskazaniem wpływu:

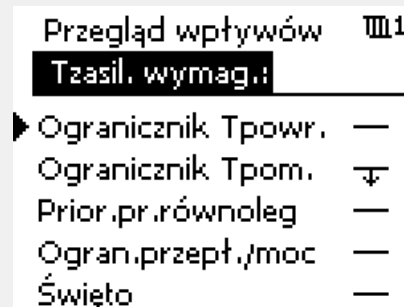
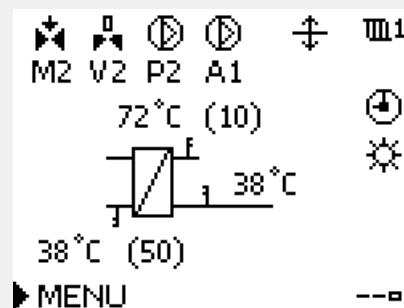

3.6 Sterowanie ręczne

Niniejsza sekcja zawiera opis ogólnych funkcji regulatora serii ECL Comfort 210/296/310. Przedstawione ekrany mają charakter poglądowy i nie są powiązane z aplikacją. Mogą różnić się od ekranów w aplikacji użytkownika.

Możliwe jest ręczne sterowanie zainstalowanymi komponentami.

Sterowanie ręczne można wybrać tylko na tych ekranach, na których są widoczne symbole komponentów sterowanych (zaworu, pompy itp.).

Działanie:	Cel:	Przykłady:
	Zaznacz przycisk wyboru trybu	
	Potwierdź	
	Wybierz tryb ręczny	
	Potwierdź	
	Wybierz pompę	
	Potwierdź	
	Włącz pompę	
	Wyłącz pompę	
	Potwierdź tryb działania pompy	
	Wybierz zawór regulacyjny z siłownikiem	
	Potwierdź	
	Otwórz zawór	
	Zatrzymaj otwieranie zaworu	
	Zamknij zawór	
	Zatrzymaj zamykanie zaworu	
	Potwierdź tryb pracy zaworu	

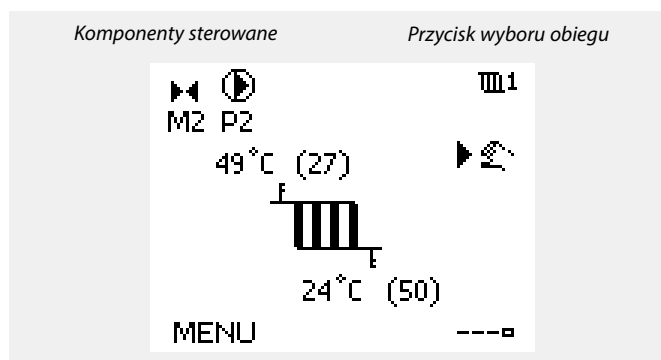

W ręcznym trybie pracy:

- Wszystkie funkcje regulacji są dezaktywowane.
- Zdalne sterowanie nie jest możliwe.
- Ochrona przeciwzamrozeniowa jest wyłączona.

Po wybraniu sterowania ręcznego dla jednego z obiegów takie sterowanie jest automatycznie wybierane dla wszystkich obiegów!

Aby wyjść z trybu sterowania ręcznego i przejść do innego trybu, użyj przycisku wyboru trybu. Naciśnij pokrętko.

Sterowanie ręczne jest zwykle używane podczas przekazania instalacji do eksploatacji. Umożliwia sprawdzenie poprawnego działania komponentów sterowanych, zaworów, pomp itp.

Sterowanie ręczne przy użyciu sterownika sterowanego sygnałem 0–10 V:
Symbol siłownika ma wartość (w %), którą można zmienić. Wartość % odpowiada napięciu z zakresu 0–10 V.

3.7 Harmonogram

3.7.1 Ustawianie harmonogramu

Niniejsza sekcja zawiera ogólny opis harmonogramu regulatora serii ECL Comfort 210/296/310. Przedstawione ekrany mają charakter poglądowy i nie są powiązane z aplikacją. Mogą różnić się od ekranów w aplikacji użytkownika. Jednak w niektórych aplikacjach może być dostępnych więcej harmonogramów. Dodatkowe harmonogramy znajdują się w menu „Ogólne ustawienia regulatora”.

Instrukcja obsługi ECL Comfort 210/296/310, aplikacja A230

Harmonogram obejmuje 7 dni tygodnia:

- P = Poniedziałek
- W = Wtorek
- Ś = Środa
- C = Czwartek
- P = Piątek
- S = Sobota
- N = Niedziela

Harmonogram przedstawia dzień po dniu godziny początku i końca okresów komfortu (ogrzewanie/CWU).

Zmiana harmonogramu:

Działanie: Cel:

- Na dowolnym ekranie przeglądu wybierz opcję „MENU”.
- Potwierdź.
- Potwierdź wybranie opcji „Harmonogram”.
- Wybierz dzień, dla którego chcesz wprowadzić zmiany.
- Potwierdź*.
- Przejdź do pozycji Początek 1.
- Potwierdź.
- Dostosuj godzinę.
- Potwierdź.
- Przejdź kolejno do pozycji Koniec 1, Początek 2 itd.
- Wróć do opcji „MENU”.
- Potwierdź.
- Wybierz opcję „Tak” lub „Nie” polecenia „Zapisz”.
- Potwierdź.

Wybór:

MENU



MENU

* Można zaznaczyć kilka dni.

Wybrane godziny rozpoczęcia i zakończenia zostaną ustawione dla wszystkich wybranych dni (w tym przykładzie dla czwartku i soboty).

Na każdy dzień można ustawić maksymalnie 3 okresy komfortu. Okres komfortu można usunąć, ustawiając taką samą godzinę rozpoczęcia i zakończenia.

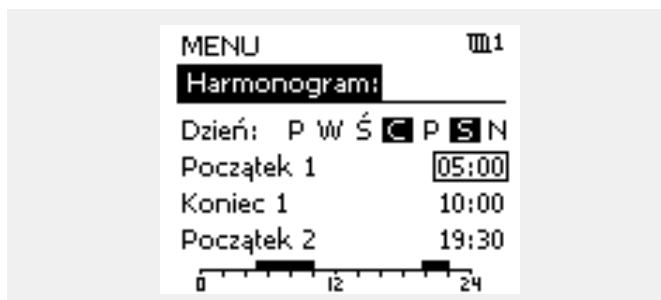
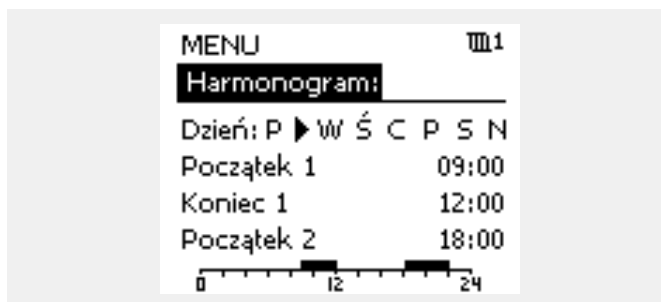

Każdy obieg ma osobny harmonogram. Aby dokonać zmian w innym obiegu, należy przejść do opcji „Początek”, obrócić pokrętko i wybrać odpowiedni obieg.



Godziny rozpoczęcia i zakończenia można nastawiać w przedziałach półgodzinnych (30 min).

Instrukcja obsługi ECL Comfort 210/296/310, aplikacja A230

4.0 Przegląd nastaw

Zaleca się zanotowanie zmienionych nastaw w pustych kolumnach.

Nastawa	ID	Str.	Nastawy fabryczne w obiegu(ach)	
			1	2
Krzywa grzewcza		83		
Tster. zew. wymag		84		
Wilgotność (wilgotność względna)		88		
Aktualny/a (aktualne przepływ lub moc)		98		
Wiatr aktualny		102		
Czas oczekiwania (tylko odczyt)		112		
Rozszerzone ustawienia wyłączenia ogrzewania latem		131		
Rozszerzone ustawienia wyłączenia ogrzewania zimą		131		
T wymagana	1x004	85		
Adres ECA (Adres ECA, wybór Panela zdalnego sterowania)	1x010	121		
Auto oszczędz. (zależność temp. oszczędzania od temp. zewnętrznej)	1x011	104		
Wzmocnienie	1x012	105		
Nachylenie (nachylenie odniesienia)	1x013	106		
Optymalizator (stała czasowa optymalizacji)	1x014	106		
Czas adapt. (czas adaptacji)	1x015	89		
Uchyb żądany	1x017	121		
Tkomf. wymag.	1x018	86		
Toszcz. wymag.	1x019	86		
Odniesienie do (optymalizacja odniesiona do temp. pomieszczenia/zewnętrznej)	1x020	107		
Całkow.zatrzym.	1x021	107		
Ćwiczenie P (ćwiczenie pompy)	1x022	122		
Ćwiczenie M (ćwiczenie zaworu)	1x023	123		
Siłownik	1x024	112		
Przed Stop (zoptymalizowany czas zatrzymania)	1x026	108		
Tstał,ogr. Tpow. (tryb stałej temperatury, ograniczenie temperatury powrotu)	1x028	93		
CWU, limit T pow	1x029	93		
Limit (ograniczenie temp. powrotu)	1x030	93		
Tzewn. wyższa X1 (ograniczenie temp. powrotu, wartość wyższa, oś X)	1x031	93		
Dolny limit Y1 (ograniczenie temp. powrotu, wartość dolna, oś Y)	1x032	94		
Tzewn. niższa X2 (ograniczenie temp. powrotu, wartość niższa, oś X)	1x033	94		
Górny limit Y2 (ograniczenie temp. powrotu, wartość górna, oś Y)	1x034	94		
Wpływ-powyżej (ograniczenie temp. powrotu — wpływ powyżej)	1x035	94		
Wpływ-poniżej (ograniczenie temperatury powrotu — wpływ poniżej)	1x036	95		
Czas adapt. (czas adaptacji)	1x037	95		

Instrukcja obsługi ECL Comfort 210/296/310, aplikacja A230

Nastawa	ID	Str.	Nastawy fabryczne w obiegu(ach)	
			1	2
Wybieg P	1x040	123		
Żądana P	1x050	123		
Priorytet CWU (praca z zamkniętym zaworem/działanie normalne)	1x052	124		
Wpływ-powyżej	1x057	102		
Limit (temp. kompensacji, punkt 1.)	1x060	117		
Czas adapt. (czas adaptacji)	1x061	117		
Wpływ-powyżej (temp. kompensacji, punkt 1.)	1x062	117		
Wpływ-poniżej (temp. kompensacji, punkt 1.)	1x063	118		
Limit (temp. kompensacji, punkt 2.)	1x064	119		
Czas adapt. (czas adaptacji)	1x065	119		
Wpływ-powyżej (temp. kompensacji, punkt 2.)	1x066	119		
Wpływ-poniżej (temp. kompensacji, punkt 2.)	1x067	120		
T chłodz. zał.P (zapotrzebowanie na chłodzenie)	1x070	124		
T mróz zał.P (pompa obiegowa, temp. ochrony przeciwzamrożeniowej)	1x077	124		
T ciepło zał.P (temp. początku ogrzewania — załączenie P)	1x078	125		
Stała filtrowania	1x081	102		
Zewn. sygnał	1x084	86		
Priorytet (priorytet ogranicz. Tpowr.)	1x085	95		
T gotowości	1x092	125		
Tzab.przeciwzam. (temp. zabezpieczenia przeciwzamrożeńowego)	1x093	125		
T zas. bez pob. cwu	1x097	112		
Limit	1x099	103		
Rodzaj wejścia	1x109	98		
Limit (wartość ograniczenia)	1x111	99		
Czas adapt. (czas adaptacji)	1x112	99		
Stała filtrowania	1x113	99		
Impuls	1x114	99		
Jednostki	1x115	99		
Górny limit Y2 (ograniczenie przepływu/mocy, limit górny, oś Y)	1x116	100		
Dolny limit Y1 (ograniczenie przepływu/mocy, limit dolny, oś Y)	1x117	100		
Tzewn. niższa X2 (ograniczenie przepływu/mocy, wartość niższa, oś X)	1x118	101		
Tzewn. wyższa X1 (ograniczenie przepływu/mocy, wartość wyższa, oś X)	1x119	101		
Wejście ster.zew. (sterowanie zewnętrzne)	1x141	125		
Tryb ste.zew. (tryb sterowania zewnętrznego)	1x142	126		
Mon. T wybór (Monitorowanie temperatury, wybór czujnika monitorowania temperatury)	1x145	112		
Górna odchyłka	1x147	136		
Dolna odchyłka	1x148	136		

Instrukcja obsługi ECL Comfort 210/296/310, aplikacja A230

Nastawa	ID	Str.	Nastawy fabryczne w obiegu(ach)	
			1	2
Opóźnienie	1x149	137		
Temp. najniższa	1x150	137		
Uchyb temp. p. rosy (temperatura punktu rosy, uchyb)	1x164	86		
Uchyb temp. p. rosy (uchyb temperatury punktu rosy)	1x164	89		
Ochr. siłownika (ochrona siłownika)	1x174	113		
Temp. min.	1x177	87		
Temp. max.	1x178	87		
Lato, wył. ogrz. (graniczna wartość temp. zewn. wyłączająca ogrzewanie)	1x179	108		
Wpływ-powyżej (ograniczenie temp. pomieszczenia, maks.)	1x182	89		
Wpływ-poniżej (ograniczenie temp. pomieszczenia, min.)	1x183	90		
Xp (zakres proporcjonalności)	1x184	113		
Tn (stała całkowania)	1x185	113		
Czas przejścia M (czas przejścia zaworu regulacyjnego z siłownikiem)	1x186	113		
Nz (strefa nieczułości)	1x187	114		
Min. czas akt. (minimalny czas aktywacji przekładni siłownika)	1x189	114		
Typ wejścia	1x327	128		
Poziom wzbudz.	1x330	114		
Ogrzewanie. start	1x342	129		
Ogrzewanie. stop	1x344	129		
Regulacja, opóźn.	1x364	114		
Wysłana Twyma.	1x500	129		
Alarm wysoki	1x614	135		
Alarm niski	1x615	135		
Wart. alarmu	1x616	137		
Opóźnien. alarmu	1x617	136		
Opóźnien. alarmu	1x617	138		

5.0 Ustawienia

5.1 Wprowadzenie do części Ustawienia

Opisy ustawień (funkcje parametrów) podzielono na grupy, jakie są stosowane w strukturze menu regulatorów ECL Comfort 210/296/310. Przykłady: „Temp. zasilania”, „Ogranicz. Tpom.” itd. Każda grupa rozpoczyna się od ogólnego objaśnienia.

Opisy każdego parametru zostały uporządkowane numerycznie, w odniesieniu do numerów identyfikatorów parametru. Mogą występować różnice pomiędzy kolejnością zastosowaną w tej Instrukcji obsługi a kolejnością w regulatorach ECL Comfort 210/296/310.

Niektóre opisy parametrów są związane z określonymi podtypami aplikacji. Oznacza to, że dany parametr może nie być wyświetlany w aktualnym podtypie w regulatorze ECL.

Uwagi typu „Patrz załącznik...” odnoszą się do załącznika na końcu niniejszej Instrukcji obsługi, w którym zestawiono zakresy ustawień parametrów i ustawienia fabryczne.

Wskazówki nawigacyjne (np. MENU > Ustawienia > Ogranicz. Tpowr....) dotyczą wielu podtypów.

Instrukcja obsługi ECL Comfort 210/296/310, aplikacja A230

5.2 Temperatura zasilania

Regulator ECL Comfort reguluje temperaturę zasilania w zależności od temperatury zewnętrznej. Ta zależność jest nazywana krzywą grzewczą.

Krzywa grzewcza jest definiowana za pomocą 6 punktów. Wymagana temperatura zasilania jest ustawiona dla 6 wstępnie zdefiniowanych wartości temperatury zewnętrznej.

Pokazana wartość dla krzywej grzewczej jest wartością średnią (nachyleniem) opartą na rzeczywistych ustawieniach.

Temp. zewnętrzna	Wymagana temperatura zasilania			Ustawienia użytkownika
	A	B	C	
-30°C	45°C	75°C	95°C	
-15°C	40°C	60°C	90°C	
-5°C	35°C	50°C	80°C	
0°C	32°C	45°C	70°C	
5°C	30°C	40°C	60°C	
15°C	25°C	28°C	35°C	

A: Przykładowe ustawienia dla ogrzewania podłogowego

B: Ustawienie fabryczne

C: Przykładowe ustawienia dla ogrzewania grzejnikowego (duże zapotrzebowanie)

MENU > Ustawienia > Temperatura zasilania

Krzywa grzewcza		
Obieg	Zakres nastawy	Ustawienie fabryczne
1	0.1... 4.0	1.0

Krzywa grzewcza może być zmieniana na dwa sposoby:

1. Zmieniana jest wartość nachylenia (patrz przykładowe wykresy na następnej stronie)
2. Zmieniane są współrzędne krzywej grzewczej

Zmiana wartości nachylenia:

Naciśnij pokrętkę, aby wprowadzić/zmienić wartość nachylenia krzywej grzewczej (przykład: 1.0)

Gdy nachylenie krzywej grzewczej jest zmieniane przez wartość nachylenia, wspólny punkt wszystkich krzywych grzewczych będzie wymaganą temperaturą zasilania = 24.6°C przy temperaturze zewnętrznej = 20°C i wymaganej temperaturze pomieszczenia 20.0°C.

Zmiana współrzędnych:

Naciśnij pokrętkę, aby wprowadzić/zmienić współrzędne punktów na krzywej grzewczej (przykład: -30,75).

Krzywa grzewcza określa wymagane temperatury zasilania przy różnych temperaturach zewnętrznych oraz przy wymaganej temperaturze pomieszczenia wynoszącej 20°C.

Zmiana wymaganej temperatury pomieszczenia spowoduje zmianę wymaganej temperatury zasilania:

(wymagana T pomieszczenia — 20) × KG × 2.5,

gdzie „KG” oznacza nachylenie krzywej grzewczej, a „2.5” jest stałą.

Wymagana temperatura zasilania

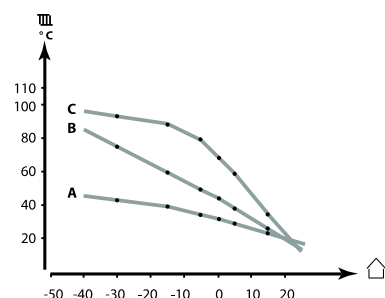

Ustawienia	
Temp. zasilania:	
Krzywa grzewcza:	1.0
Temp. max.:	90°C
Temp. min.:	10°C
T wymagana:	50°C

Zmiany nachylenia



Zmiany współrzędnych



Na obliczoną temperaturę zasilania mają wpływ funkcje „Wzmocnienie”, „Nachylenie” itp.

Przykład:

Krzywa grzewcza:	1.0
Wymagana temperatura zasilania:	50°C
Wymagana temperatura pomieszczenia:	22 °C
Obliczenie $(22 - 20) \times 1.0 \times 2.5 =$	5
Wynik:	
Wymagana temperatura zasilania zostanie zmieniona z 50°C na 55°C.	

Instrukcja obsługi ECL Comfort 210/296/310, aplikacja A230

Ustawianie nachylenia krzywej grzewczej

Krzywe grzewcze przedstawiają zależność wymaganej temperatury zasilania przy różnych temperaturach zewnętrznych oraz przy wymaganej temperaturze pomieszczenia wynoszącej 20°C.

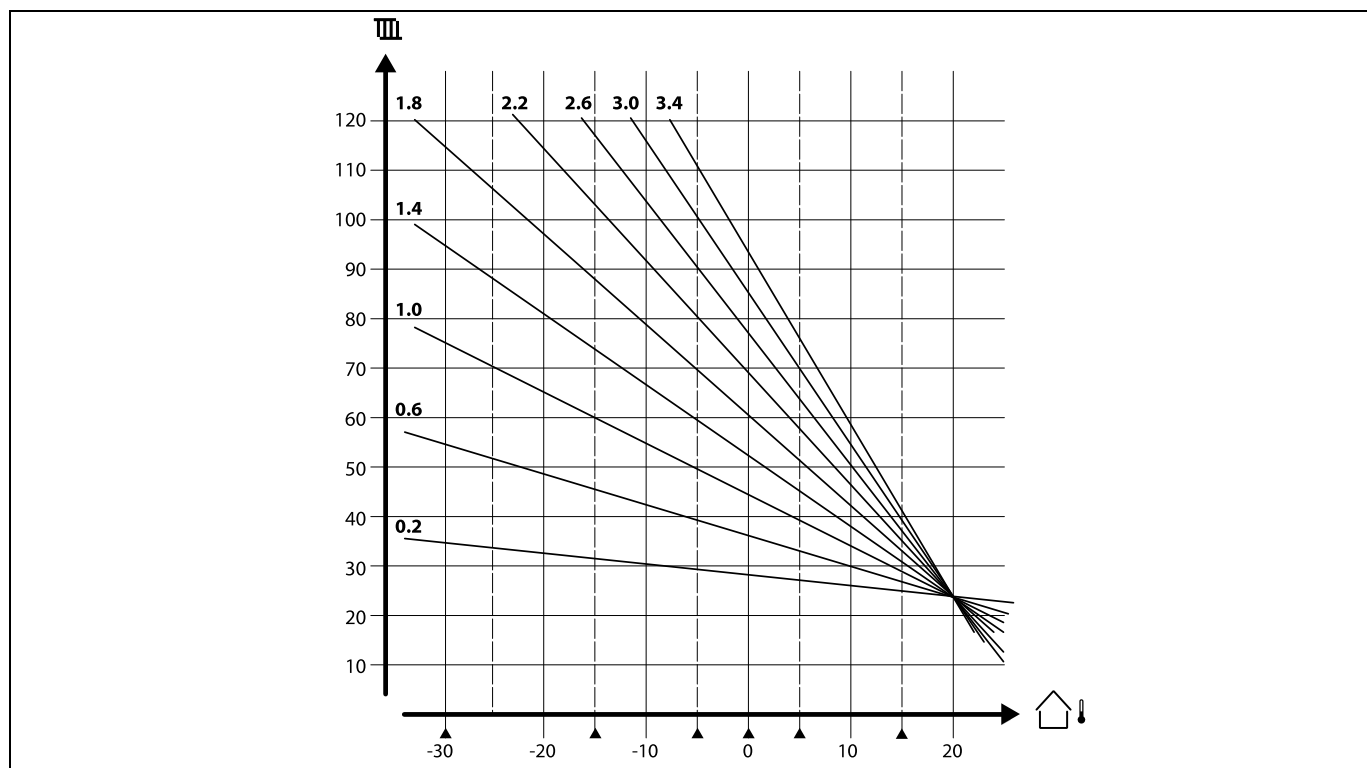

Małe strzałki (▲) wskazują 6 różnych wartości temperatury zewnętrznej, przy których można zmienić krzywą grzewczą.

Wymagana temperatura zasilania ustawiana jest w nastawie „T wym. komfort” oraz „T wym. oszcz.”. Nastawą dla trybu komfortu może być na przykład 7.5°C, a dla trybu oszczędzania 25°C.

Wymaganą temperaturę zasilania można też ustawiać za pomocą sygnału zewnętrznego. Należy użyć nastawy „Sygnał zewn.”.



Parametry oznaczone numerem identyfikacyjnym ID, np. „1x607”, są parametrami uniwersalnymi.
x oznacza obieg/grupę parametrów.

Instrukcja obsługi ECL Comfort 210/296/310, aplikacja A230

Sygnal zewnętrzny dla wymaganej temperatury zasilania (A230.2, A230.4 i A230.5):

Napięcie (0–10 V) może być doprowadzone do zacisku wejściowego S8 w celu określenia wymaganej temperatury zasilania. Napięcie zmierzone na wejściu S8 jest konwertowane przez regulator na temperaturę. Gdy napięcie rośnie, wymagana temperatura zasilania wzrasta.

Poniższe parametry pozwalają ustawić skalowanie.

MENU > Ustawienia > Temperatura zasilania

Tster. zew. wymag		
Obieg	Zakres nastawy	Ustaw. fabryczne
Wszystkie	Tylko odczyt	
Jednostka wartości nastawianej zdalnie dla wymaganej temperatury zasilania to °C.		

Aby wyświetlić wykres, należy nacisnąć pokrętkę. Obrócić pokrętkę, aby przejść do wymaganej wartości temperatury zasilania dla napięć wejściowych (o stałej wartości) 1 i 10 V.

Ustawienia fabryczne w aplikacjach A230.2, A230.4 i A230.5 są różne.

Doprowadzony sygnał napięciowy musi mieć wartość co najmniej 1 V.



Parametry oznaczone numerem identyfikacyjnym ID, np. „1x607”, są parametrami uniwersalnymi.
x oznacza obieg/grupę parametrów.

Przykład: Zależność między napięciem wejściowym a wyświetlaną wartością wymaganej temperatury zasilania.

Wymagana temp. zasilania (°C)

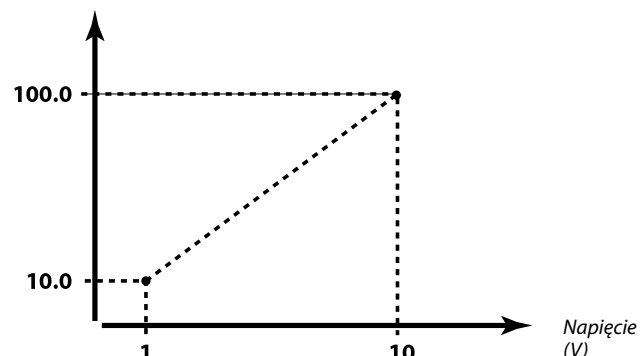

W tym przykładzie pokazano, że napięcie 1 V odpowiada 10,0°C, a napięcie 10 V odpowiada 100,0°C.

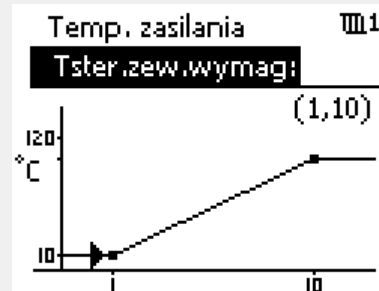

A230.2

Wartość wymaganej temperatury zasilania jest wskazywana tylko wtedy, gdy nastawa „Zewn. sygnał” (ID 11084) jest ustawiona na ZAŁ. Wskazanie „-” oznacza, że nastawa „Zewn. sygnał” jest ustawiona na WYŁ.

A230.4 / A230.5

Wartość wymaganej temperatura zasilania jest sygnalizowana tylko wtedy, gdy nastawa „Typ wejścia” (ID 11327) jest ustawiona na ZAŁ. Odczyt „-” oznacza, że nastawa „Typ wejścia” jest ustawiona na WYŁ.

Instrukcja obsługi ECL Comfort 210/296/310, aplikacja A230

MENU > Ustawienia > Temperatura zasilania

T wymagana	1x004
-------------------	--------------

Gdy regulator ECL Comfort jest w trybie sterowania zewnętrznego, typu „Tstała”, można ustawić wymaganą temperaturę zasilania. Można również ustawić ograniczenie temperatury powrotu powiązane z nastawą „Tstała”. Patrz MENU > Ustawienia > Ogranicz. Tpowr. > „Tstał, ogrn.Tpowr. ”

Patrz załącznik „Przegląd ID identyfikatorów parametrów”.



Tryb sterowania zewnętrznego

Gdy regulator ECL Comfort jest w trybie pracy wg harmonogramu, sygnał styku (przełącznika) można podłączyć do wejścia w celu sterowania zewnętrznego w trybie Komfortu, Oszczędzania, Ochrony przeciwzamrożeniowej lub Stałej temperatury. Dopóki sygnał styku (przełącznika) jest podłączony, sterowanie zewnętrzne jest aktywne.



Na wartość „T wymagana” mogą mieć wpływ następujące wartości:

- Temp. max.
- Temp. min.
- Ogranicz. Tpom.
- Ogranicz. Tpowr.
- Ogran.przepł./moc

MENU > Ustawienia > Temperatura zasilania

Tkorf. wymag.	1x018
----------------------	--------------

Ustawienie wymaganej temperatury zasilania, gdy regulator ECL działa w trybie komfortu.

Patrz załącznik „Przegląd ID identyfikatorów parametrów”.



Ta nastawa nie ma żadnego wpływu, jeśli regulator otrzymuje wartość wymaganej temperatury zasilania ze ster. zewnętrznego.

MENU > Ustawienia > Temperatura zasilania

Toszcz. wymag.	1x019
-----------------------	--------------

Ustawienie wymaganej temperatury zasilania, gdy regulator ECL działa w trybie oszczędzania.

Patrz załącznik „Przegląd ID identyfikatorów parametrów”.



Ta nastawa nie ma żadnego wpływu, jeśli regulator otrzymuje wartość wymaganej temperatury zasilania z zewnątrz.

MENU > Ustawienia > Temperatura zasilania

Zewn. sygnał	1x084
---------------------	--------------

Patrz załącznik „Przegląd identyfikatorów parametrów”.

WYŁ: Wymagana temperatura zasilania jest ustawiana w regulatorze.

ZAŁ: Wymagana temperatura zasilania jest podawana jako sygnał 0–10 V.



Patrz „Ster.zew.wymag”. Ta wartość jest ustawioną zewnętrzną wymaganą temperaturą zasilania.

Instrukcja obsługi ECL Comfort 210/296/310, aplikacja A230

MENU > Ustawienia > Temperatura zasilania

Uchyb temp. p. rosy (temperatura punktu rosy, uchyb)	1x164
<p><i>Istnieje możliwość nastawienia uchybu (przesunięcia) dla wartości obliczonej przez regulator temperatury punktu rosy. Temperatura punktu rosy to jest temperatura, w której następuje skraplanie się powietrza. W przypadku nieprawidłowego umieszczenia ECA 31, pomocne może okazać się nastawienie uchybu obliczonej temperatury punktu rosy.</i></p>	

Patrz załącznik „Przegląd ID identyfikatorów parametrów”.

**War-
tość:** Ustaw wartość uchybu

MENU > Ustawienia > Temperatura zasilania

Temp. min.	1x177
-------------------	--------------

Patrz załącznik „Przegląd ID identyfikatorów parametrów”.

Ustawienie minimalnej temperatury zasilania systemu. Wymagana temperatura zasilania nie może być niższa od tej nastawy. Jeżeli jest to wymagane, należy zmienić ustawienie fabryczne.



Ustawienie „Temp. min.” jest ignorowane, gdy w trybie oszczędzania włączone jest ustawienie „Całkow.zatrzym.” lub gdy włączone jest ustawienie Lato, wył. ogrz.

Ustawienie „Temp. min.” może zostać anulowane przez wpływ ograniczenia temperatury powrotu (patrz nastawa „Priorytet”).



Ustawienie „Temp. max.” ma wyższy priorytet niż ustawienie „Temp. min.”.

MENU > Ustawienia > Temperatura zasilania

Temp. max.	1x178
-------------------	--------------

Patrz załącznik „Przegląd ID identyfikatorów parametrów”.

Ustawienie maksymalnej temperatury zasilania do układu. Wymagana temperatura zasilania nie może być wyższa od tej nastawy. Jeżeli jest to wymagane, należy zmienić ustawienie fabryczne.



Ustawienie „Krzywa grzewcza” jest dostępne tylko w przypadku obiegów ogrzewania.



Ustawienie „Temp. max.” ma wyższy priorytet niż ustawienie „Temp. min.”.

Ciśnienie

Patrz sekcja „Pomiar ciśnienia”

5.3 Ograniczenie Tpom.

Rozdział ten odnosi się tylko do sytuacji, gdy został zainstalowany czujnik temperatury w pomieszczeniu lub Panel zdalnego sterowania.

Regulator koryguje wymaganą temperaturę zasilania w celu skompensowania różnicy pomiędzy wymaganą a rzeczywistą temperaturą w pomieszczeniu.

Jeśli temperatura w pomieszczeniu jest wyższa od wymaganej, wymagana temperatura zasilania może zostać obniżona.

Parametr „Wpływ-powyżej” (wpływ, maks. temp. w pomieszczeniu) określa, o ile należy obniżyć wymaganą temperaturę zasilania.

Stosując tę nastawę wpływu, można uniknąć przegrzania pomieszczenia. Regulator uwzględni zyski ciepła, np. od promieniowania słonecznego itp.

Jeśli temperatura w pomieszczeniu jest niższa od wymaganej, można zwiększyć wymaganą temperaturę zasilania.

Parametr „Wpływ-poniżej” (wpływ, min. temp. w pomieszczeniu) określa, o ile należy zwiększyć wymaganą temperaturę zasilania.

Stosując tę nastawę wpływu, można uniknąć zbyt niskiej temperatury pomieszczenia.

Typowe wartości to -4.0 dla nastawy „Wpływ-powyżej” i 4.0 dla nastawy „Wpływ-poniżej”

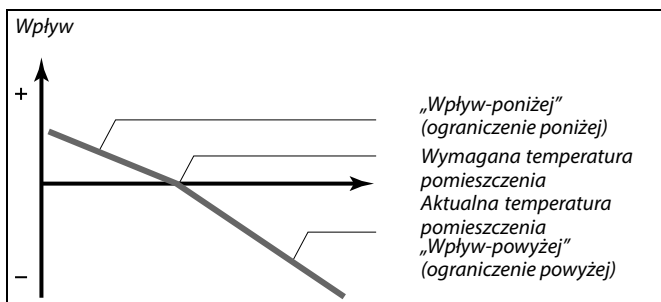

Nastawy „Wpływ-powyżej” oraz „Wpływ-poniżej” określają, jak duży wpływ na wymaganą temperaturę zasilania powinna mieć temperatura pomieszczenia.



Jeśli współczynnik „Wpływ” będzie zbyt wysoki i/lub parametr „Czas adapt.” będzie zbyt krótki, wystąpi ryzyko niestabilnej regulacji.

Przykład 1:

Rzeczywista temperatura pomieszczenia jest o 2 stopnie za wysoka.
 Nastawa „Wpływ-powyżej” ma wartość -4.0.
 Nastawa „Wpływ-poniżej” ma wartość 3.0.
 Wynik:
 Wymagana temp. zasilania jest zmieniana o $2 \times -4.0 = -8.0$ stopni.

Przykład 2:

Rzeczywista temperatura pomieszczenia jest o 3 stopnie za niska.
 Nastawa „Wpływ-powyżej” ma wartość -4.0.
 Nastawa „Wpływ-poniżej” ma wartość 3.0.
 Wynik:
 Wymagana temperatura zasilania zostaje zwiększona o $3 \times 3.0 = 9.0$ stopni.



Parametry oznaczone numerem identyfikacyjnym ID, np. „1x607”, są parametrami uniwersalnymi.
 x oznacza obieg/grupę parametrów.

Instrukcja obsługi ECL Comfort 210/296/310, aplikacja A230

Wilgotność względna — ustawienia przekształcania

MENU > Ustawienia > Ograniczenie Tpom.

Wilgotność (wilgotność względna)
<i>Wartość dla wilgotności względnej wskazywana jest w postaci % wartości.</i>

Gdy na wejściu S7 zastosowany zostanie sygnał wilgotności względnej (RH) (0-10 V), należy dokonać konwersji.

Aby wyświetlić wykres naciśnij pokrętkę i, w razie potrzeby, wprowadź wartości RH dla napięcia wejściowego przy 2,0 i 10,0 V.

Stałe ustawienia napięcia: 2,0 i 10,0 V

Ustawienia fabryczne: (2,0, 20) i (10, 100). Oznacza to, że RH wynosi 20% przy 2,0 V i 100% przy 10 V.

Im wyższe napięcie, tym większa wyświetlana wartość RH.

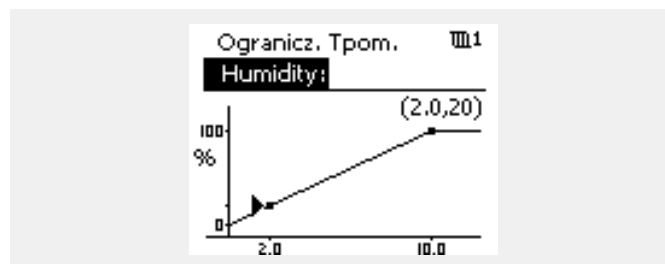

MENU > Ustawienia > Ograniczenie Tpom.

Czas adapt. (czas adaptacji)	1x015
<i>Reguluje szybkość, z jaką aktualna temperatura pomieszczenia dostosowuje się do wartości wymaganej (regulacja I).</i>	



Funkcja czasu adaptacji może skorygować wymaganą temperaturę pomieszczenia maksymalnie o 8 K x wartości nachylenia krzywej grzewczej.

Patrz załącznik „Przegląd ID identyfikatorów parametrów”.

WYŁ: Nastawa „Czas adapt.” nie ma wpływu na funkcję regulującą.

Mniejsza wartość: Wymagana temperatura pomieszczenia jest dostosowywana szybko.

Większa wartość: Wymagana temperatura pomieszczenia jest dostosowywana powoli.

MENU > Ustawienia > Ograniczenie Tpom.

Uchyb temp. p. rosy (uchyb temperatury punktu rosy)	1x164
<i>Istnieje możliwość nastawienia uchybu obliczonej temperatury punktu rosy w celu dokonania kompensacji różnicy pomiędzy temperaturą przy ścianie, a temperaturą w pomieszczeniach. Sprawdzoną i zalecaną wartością dla uchybu jest +6K.</i>	

Patrz załącznik „Przegląd ID identyfikatorów parametrów”.

Instrukcja obsługi ECL Comfort 210/296/310, aplikacja A230

MENU > Ustawienia > Ograniczenie Tpom.

Wpływ-powyżej (ograniczenie temp. pomieszczenia, maks.) **1x182**

Określa, jak duży powinien być wpływ na temperaturę zasilania (obniżenie jej), jeśli rzeczywista temperatura pomieszczenia jest wyższa od wymaganej (regulacja P).

* Patrz załącznik „Przegląd identyfikatorów parametrów ID”.

0,0:	Brak wpływu
-2,0:	Mały wpływ
-5,0:	Średni wpływ
-9,9:	Maksymalny wpływ

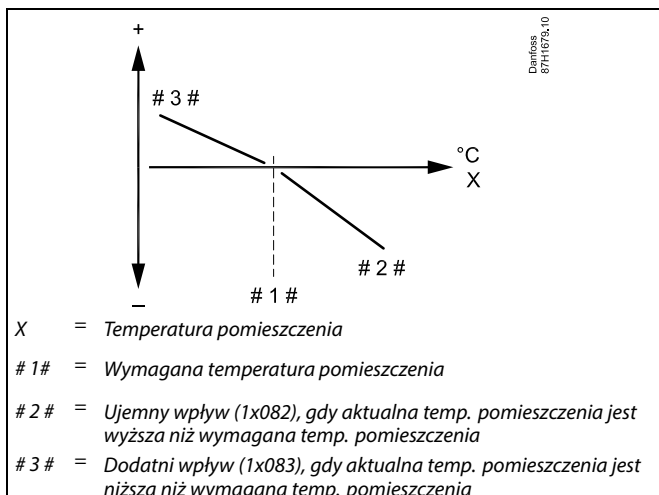

Nastawy „Wpływ-powyżej” oraz „Wpływ-poniżej” określają, jak duży wpływ na wymaganą temperaturę zasilania powinna mieć temperatura pomieszczenia.



Jeśli współczynnik „Wpływ” będzie zbyt wysoki i/lub parametr „Czas adapt.” będzie zbyt krótki, wystąpi ryzyko niestabilnej regulacji.

Przykład

Rzeczywista temperatura pomieszczenia jest o 2 stopnie za wysoka.

Nastawa „Wpływ-powyżej” ma wartość -4,0.

Nachylenie krzywej grzewczej wynosi 1,8 (patrz „Krzywa grzewcza” w sekcji „Temperatura zasilania”).

Wynik:

Wymagana temperatura zasilania zostaje zmieniona o $(2 \times -4,0 \times 1,8)$ -14,4 stopnia.

W przypadku podtypów aplikacji, w których nachylenie krzywej grzewczej **nie** występuje, dla nachylenia krzywej grzewczej jest ustawiana wartość 1:

Wynik:

Wymagana temperatura zasilania zostaje zmieniona o $(2 \times -4,0 \times 1)$: -8,0 stopni.

MENU > Ustawienia > Ograniczenie Tpom.

Wpływ-poniżej (ograniczenie temp. pomieszczenia, min.) **1x183**

Określa, jak duży powinien być wpływ na temperaturę zasilania (jej podwyższenie), jeśli rzeczywista temperatura pomieszczenia jest niższa od wymaganej (regulacja P).

* Patrz załącznik „Przegląd identyfikatorów parametrów ID”.

9,9:	Maksymalny wpływ
5,0:	Średni wpływ
2,0:	Mały wpływ
0,0:	Brak wpływu

Przykład

Rzeczywista temperatura pomieszczenia jest o 2 stopnie za niska.

Nastawa „Wpływ-poniżej” ma wartość 4,0.

Nachylenie krzywej grzewczej wynosi 1,8 (patrz „Krzywa grzewcza” w sekcji „Temperatura zasilania”).

Wynik:

Wymagana temperatura zasilania zostaje zmieniona o $(2 \times 4,0 \times 1,8)$ 14,4 stopnia.

W przypadku podtypów aplikacji, w których nachylenie krzywej grzewczej **nie** występuje, dla nachylenia krzywej grzewczej jest ustawiana wartość 1:

Wynik:

Wymagana temperatura zasilania zostaje zmieniona o $(2 \times 4,0 \times 1)$ 8,0 stopni.

5.4 Ograniczenie Tpowr

A230.1, A230.3, A230.4, A230.5

Ograniczenie temperatury powrotu jest wyznaczane w oparciu o wartość temperatury zewnętrznej. Zazwyczaj w sieciach ciepłych przy spadku temperatury zewnętrznej dopuszczalna jest wyższa temperatura powrotu. Zależność pomiędzy ograniczeniem temperatury powrotu a temperaturą zewnętrzną ustalana jest za pomocą dwóch współrzędnych.

Współrzędne dla temperatury zewnętrznej są ustawiane w nastawach „Tzewn. wyższa X1” i „Tzewn. niższa X2”. Współrzędne dla temperatury powrotu są ustawiane w nastawach „Górny limit Y2” i „Dolny limit Y1”.

Jeżeli temperatura powrotu spadnie poniżej lub wzrośnie powyżej obliczonej wartości ograniczenia, regulator automatycznie zmienia wartość wymaganej temperatury zasilania w celu uzyskania odpowiedniej temperatury powrotu.

Ograniczenie temperatury powrotu jest ustalane za pomocą regulacji PI (proporcjonalno-całkującej), gdzie składowa proporcjonalna P („Wpływ”) daje szybką odpowiedź na odchylenie, a składowa całkująca I („Czas adapt.”) odpowiada wolniej i z czasem powoduje zmniejszenie drobnych różnic pomiędzy wartościami wymaganymi a rzeczywistymi. Uzyskuje się to przez zmianę wymaganej temperatury zasilania.

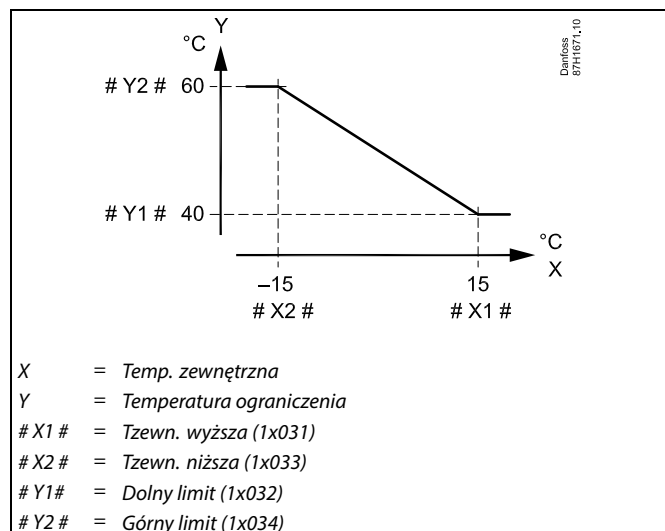

Obliczona wartość ograniczenia jest wyświetlana w nawiasach () na wyświetlaczu.
Patrz sekcja „Monitorowanie temperatur i komponentów układu”.

Aplikacja A230.2:

Ograniczenie temperatury powrotu jest wyznaczane w oparciu o ustawioną wartość temperatury. Jeżeli temperatura powrotu spadnie poniżej lub wzrośnie powyżej wartości nastawionej, regulator automatycznie zmienia wartość wymaganej temperatury zasilania.

Ograniczenie temperatury powrotu jest ustalane za pomocą regulacji PI (proporcjonalno-całkującej), gdzie składowa proporcjonalna P („Wpływ”) daje szybką odpowiedź na odchylenie, a składowa całkująca I („Czas adapt.”) odpowiada wolniej i z czasem prowadzi do zaniku drobnych odchyłek pomiędzy wartościami wymaganymi a rzeczywistymi. Uzyskuje się to przez zmianę wymaganej temperatury zasilania.

Typowe dla systemów chłodzenia jest to, że temperatura powrotu musi być jak największa.

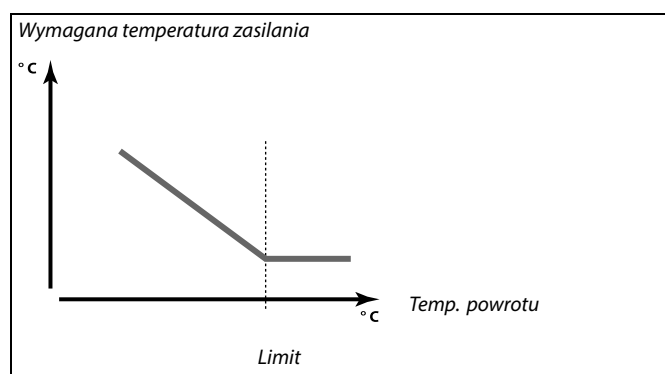

Instrukcja obsługi ECL Comfort 210/296/310, aplikacja A230

Przykład, ograniczenie maksymalnej temperatury powrotu;
temperatura powrotu wzrasta powyżej limitu

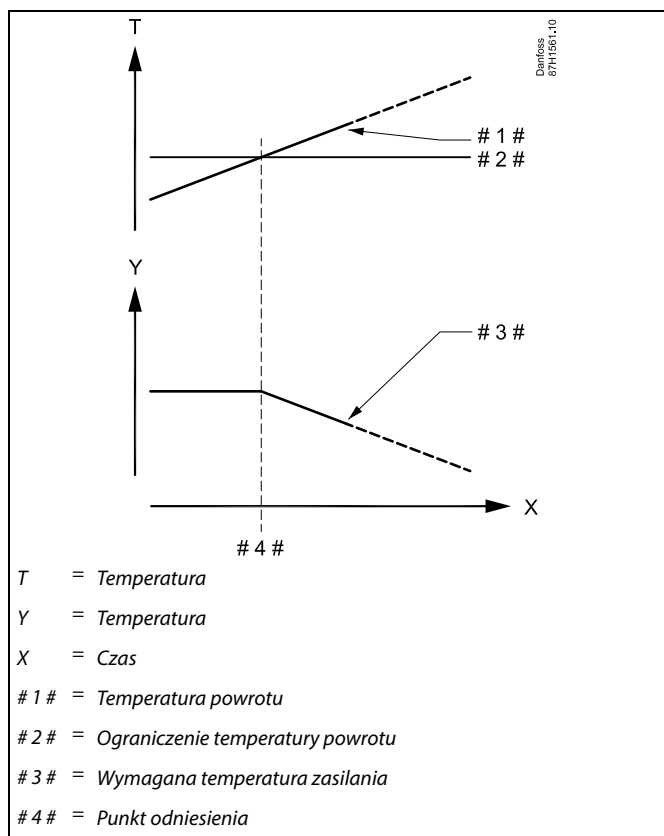

Przykład, ograniczenie minimalnej temperatury powrotu;
temperatura powrotu spada poniżej limitu

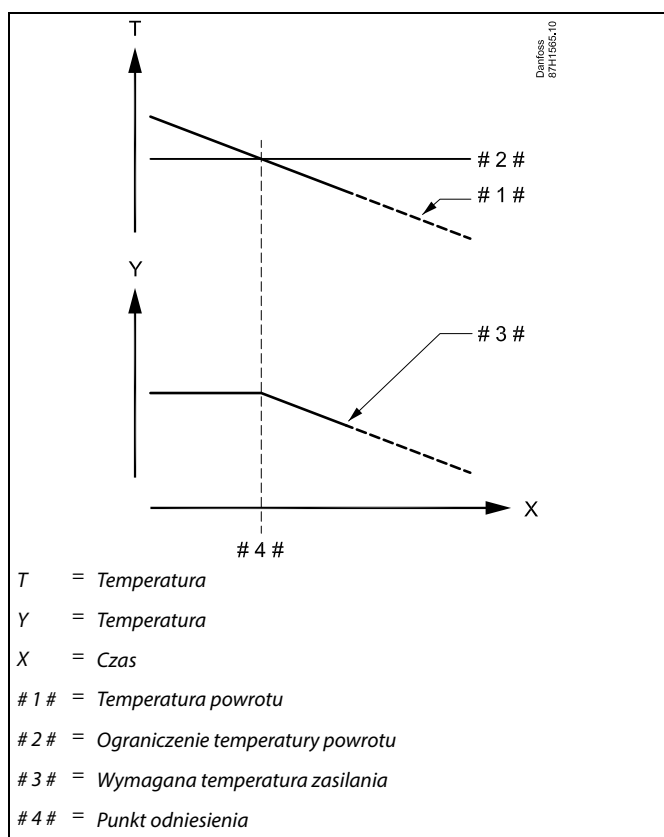

Instrukcja obsługi ECL Comfort 210/296/310, aplikacja A230



Parametry oznaczone numerem identyfikacyjnym ID, np. „1x607”, są parametrami uniwersalnymi.
x oznacza obieg/grupę parametrów.

MENU > Ustawienia > Ograniczenie Tpowr

Tstał, ogrn. Tpow. (tryb stałej temperatury, ograniczenie temperatury powrotu) **1x028**

Nastawa „Tstał, ogrn. Tpow. przyjmuje wartość ograniczenia temperatury powrotu, gdy obieg jest w trybie sterowania zewnętrznego typu „T stała” (= stała temperatura).

Patrz załącznik „Przegląd ID identyfikatorów parametrów”.

Wartość: Ustawianie ograniczenia temperatury powrotu

MENU > Ustawienia > Ograniczenie Tpowr

CWU, limit T pow **1x029**

Gdy podrzędny regulator z adresem jest włączony w układzie podgrzewania/ladowania zasobnika CWU, w regulatorze nadrzędnym można ustawić ograniczenie temperatury powrotu.

Uwagi:

- Obieg nadrzędny należy ustawić w taki sposób, aby reagował na wymaganą temperaturę zasilania ustawioną w regulatorach podrzędnych. Patrz „Żądana odchył” (ID 11017).
- Regulatory podrzędne należy tak ustawić, aby przesyłały wymaganą temperaturę zasilania do regulatora nadrzędnego.

Patrz „Wysłana Twyma.” (ID 1x500).

Patrz załącznik „Przegląd ID identyfikatorów parametrów”.

WYŁ: Regulatory podrzędne nie wywierają żadnego wpływu. Ograniczenie temperatury powrotu dotyczy ustawień w „Ogranicz. Tpowr”.

Wartość: Wartość ograniczenia temperatury powrotu, gdy regulator podrzędny pracuje w układzie podgrzewania/ladowania zasobnika CWU.

MENU > Ustawienia > Ograniczenie Tpowr

Limit (ograniczenie temp. powrotu) **1x030**

Ustawianie wartości ograniczenia temperatury powrotu dla układu.

Patrz załącznik „Przegląd ID identyfikatorów parametrów”.

Gdy temperatura powrotu spada poniżej lub wzrasta powyżej nastawionej wartości, regulator automatycznie zmienia wymaganą temperaturę zasilania/temperaturę w kanale, aby uzyskać dopuszczalną temperaturę powrotu. Wpływ tej funkcji określa się ustawieniami „Wpływ-powyżej” oraz „Wpływ-poniżej”.

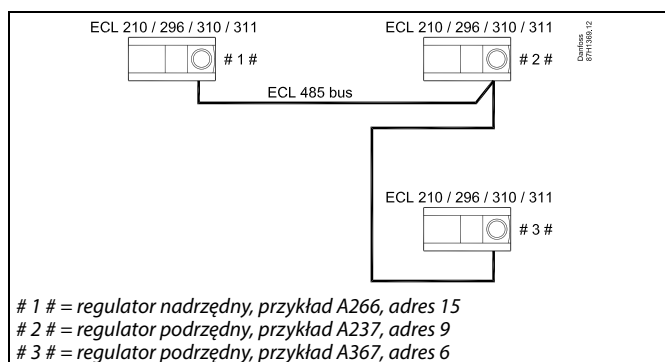

Kilka przykładowych aplikacji z wykorzystaniem układu podgrzewania/ladowania zasobnika CWU:

- A217, A237, A247, A367, A377

Instrukcja obsługi ECL Comfort 210/296/310, aplikacja A230

MENU > Ustawienia > Ograniczenie Tpowr

Tzewn. wyższa X1 (ograniczenie temp. powrotu, wartość wyższa, oś X)	1x031
--	--------------

Ustawianie wartości temperatury zewnętrznej dla dolnego limitu temperatury powrotu.

Patrz załącznik „Przegląd ID identyfikatorów parametrów”.

Odpowiednia współrzędna Y jest ustawiana w nastawie „Dolny limit Y1”.

MENU > Ustawienia > Ograniczenie Tpowr

Dolny limit Y1 (ograniczenie temp. powrotu, wartość dolna, oś Y)	1x032
---	--------------

Ustawianie wartości ograniczenia temperatury powrotu dla temperatury zewnętrznej z nastawy „Tzewn. wyższa X1”.

Patrz załącznik „Przegląd ID identyfikatorów parametrów”.

Odpowiednia współrzędna X jest ustawiana w nastawie „Tzewn. wyższa X1”.

MENU > Ustawienia > Ograniczenie Tpowr

Tzewn. niższa X2 (ograniczenie temp. powrotu, wartość niższa, oś X)	1x033
--	--------------

Ustawianie wartości temperatury zewnętrznej dla górnego limitu temperatury powrotu.

Patrz załącznik „Przegląd ID identyfikatorów parametrów”.

Odpowiednia współrzędna Y jest ustawiana w nastawie „Górny limit Y2”.

MENU > Ustawienia > Ograniczenie Tpowr

Górny limit Y2 (ograniczenie temp. powrotu, wartość górna, oś Y)	1x034
---	--------------

Ustawianie wartości ograniczenia temperatury powrotu dla temperatury zewnętrznej z nastawy „Tzewn. niższa X2”.

Patrz załącznik „Przegląd ID identyfikatorów parametrów”.

Odpowiednia współrzędna X jest ustawiana w nastawie „Tzewn. niższa X2”.

Instrukcja obsługi ECL Comfort 210/296/310, aplikacja A230

MENU > Ustawienia > Ograniczenie Tpowr

Wpływ-powyżej (ograniczenie temp. powrotu — wpływ powyżej)	1x035
---	--------------

Określa wartość nastawy wpływu na wymaganą temperaturę zasilania, jeśli temperatura powrotu jest wyższa od ustawionego ograniczenia.

Przykład

Ograniczenie temperatury powrotu aktywuje się powyżej 50°C.
Wpływ ustawiony na wartość 0.5.
Rzeczywista temperatura powrotu jest o 2 stopnie za wysoka.
Wynik:
Wymagana temperatura zasilania jest zmieniana o $0.5 \times 2 = 1.0$ stopień.

Patrz załącznik „Przegląd ID identyfikatorów parametrów”.

Wpływ większy niż 0:

Wymagana temperatura zasilania jest podwyższana, gdy temperatura powrotu wzrasta powyżej ustawionego ograniczenia.

Wpływ mniejszy niż 0:

Wymagana temperatura zasilania jest obniżana, gdy temperatura powrotu wzrasta powyżej ustawionego ograniczenia.

MENU > Ustawienia > Ograniczenie Tpowr

Wpływ-poniżej (ograniczenie temperatury powrotu — wpływ poniżej)	1x036
---	--------------

Określa wartość nastawy wpływu na temperaturę zasilania, jeśli temperatura powrotu jest niższa od obliczonego ograniczenia.

Przykład

Ograniczenie temperatury powrotu aktywuje się poniżej 50°C.
Wpływ ustawiony na wartość -3.0.
Rzeczywista temperatura powrotu jest o 2 stopnie za niska.
Wynik:
Wymagana temperatura zasilania jest zmieniana o $-3.0 \times 2 = -6.0$ stopni.

Patrz załącznik „Przegląd ID identyfikatorów parametrów”.

Wpływ większy niż 0:

Wymagana temperatura zasilania jest podwyższana, gdy temperatura powrotu spada poniżej obliczonego ograniczenia.

Wpływ mniejszy niż 0:

Wymagana temperatura zasilania jest obniżana, gdy temperatura powrotu spada poniżej obliczonego ograniczenia.



W układach zasilanych z sieci ciepłych, w których dopuszczalne są niższe temperatury powrotu, ta nastawa ma zazwyczaj wartość równą 0.

W układach kotłowych ta nastawa ma zazwyczaj wartość wyższą niż 0 w celu uniknięcia zbyt niskich temperatur powrotu (patrz także nastawa „Wpływ-powyżej”).

MENU > Ustawienia > Ograniczenie Tpowr

Czas adapt. (czas adaptacji)	1x037
-------------------------------------	--------------

Reguluje szybkość, z jaką temperatura powrotu dostosowuje się do wymaganego ograniczenia temperatury powrotu (regulacja całkowita).



Funkcja adaptacji może skorygować wymaganą temperaturę zasilania maksymalnie o 8 K.

Patrz załącznik „Przegląd ID identyfikatorów parametrów”.

WYŁ: Nastawa „Czas adapt.” nie ma wpływu na funkcję regulującą.

Mniejsza wartość: Wymagana temperatura jest osiągnięta szybko.

Większa wartość: Wymagana temperatura jest osiągnięta powoli.

MENU > Ustawienia > Ograniczenie Tpowr

Priorytet (priorytet ogranicz. Tpowr.)	1x085
---	--------------

Wybór, czy ograniczenie temperatury powrotu powinno być nadrzędne w stosunku do ustawionej w nastawie „Temp. min.” minimalnej temperatury zasilania.

Patrz załącznik „Przegląd ID identyfikatorów parametrów”.

WYŁ.: Min. ograniczenie temperatury zasilania ma charakter nadrzędny.

ZAŁ.: Min. ograniczenie temperatury nie ma charakteru nadrzędnego.

Instrukcja obsługi ECL Comfort 210/296/310, aplikacja A230

5.5 Ograniczenie przepływu/mocy

Obieg ogrzewania

A230.1, A230.2, A230.4

W celu ograniczenia przepływu lub mocy do regulatora ECL można podłączyć ciepłomierz lub przepływomierz. Sygnał z przepływomierza lub ciepłomierza jest sygnałem impulsowym. Alternatywnie sygnał przepływu lub mocy może pochodzić z licznika podłączonego przez M-Bus.

A230.3 i A230.5

Ograniczanie przepływu lub ciepła wyłącznie za pośrednictwem M-Bus.

Gdy aplikacja w regulatorze ECL Comfort 296/310, sygnał przepływu/mocy może być otrzymany z przepływomierza/ciepłomierza przez połączenie M-bus.

Ograniczenie przepływu/mocy można uzależnić od temperatury zewnętrznej. Zwykle w SC przy niższych temperaturach zewnętrznych dopuszczalny jest większy przepływ lub moc.

Zależność pomiędzy ograniczeniem przepływu lub mocy a temperaturą zewnętrzną ustalana jest za pomocą dwóch współrzędnych.

Współrzędne dla temperatury zewnętrznej są ustawiane w nastawach „Tzewn. wyższa X1” i „Tzewn. niższa X2”.

Współrzędne dla przepływu lub mocy są ustawiane w nastawach „Dolny limit Y1” i „Górny limit Y2”. Na podstawie tych nastaw regulator oblicza wartość ograniczenia.

Gdy przepływ/moc osiągną wartość wyższą niż obliczone ograniczenie, regulator stopniowo zmniejsza wymaganą temperaturę zasilania w celu uzyskania maksymalnego przepływu lub mocy.

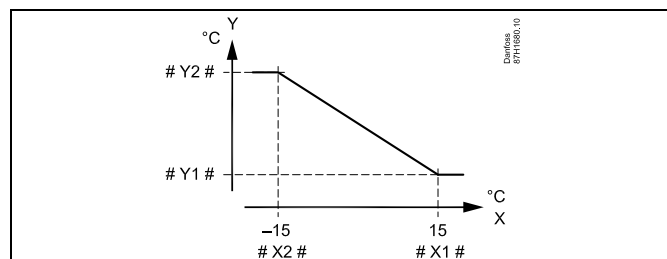

- X = Czujnik temperatury
- Y = Ograniczenie, przepływu lub mocy
- # X1 # = Tzewn. wyższa (1 x 119)
- # X2 # = Tzewn. niższa (1 x 118)
- # Y1# = Dolny limit (1 x 117)
- # Y2# = Górny limit (1 x 116)

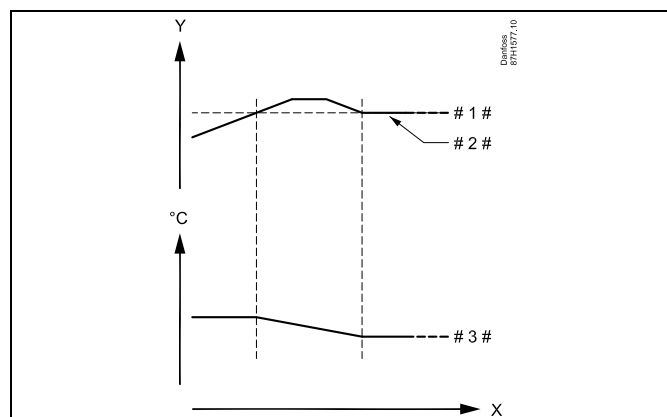

- X = Czas
- Y = Przepływ lub moc
- # 1 # = Ograniczenie przepływu lub mocy
- # 2 # = Rzeczywisty przepływ lub energia
- # 3 # = Wymagana temperatura zasilania

Instrukcja obsługi ECL Comfort 210/296/310, aplikacja A230

Obieg chłodzenia

W celu ograniczenia przepływu lub mocy do regulatora ECL można podłączyć ciepłomierz lub przepływomierz. Sygnał z przepływomierza lub ciepłomierza jest sygnałem impulsowym.

Gdy aplikacja w regulatorze ECL Comfort 296/310, sygnał przepływu/mocy może być otrzymany z przepływomierza/ciepłomierza przez połączenie M-bus.

Gdy przepływ/moc osiągają wartość wyższą niż obliczony limit, regulator stopniowo zwiększa wymaganą temperaturę zasilania, aby uzyskać maksymalny dozwolony przepływ lub pobór mocy.

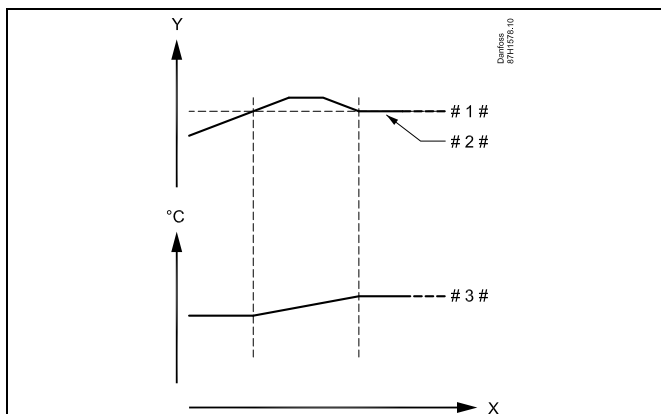

- X = Czas
- Y = Przepływ lub moc
- # 1 # = Ograniczenie przepływu lub mocy
- # 2 # = Rzeczywisty przepływ lub energia
- # 3 # = Wymagana temperatura zasilania

Parametr „Jednostki” (ID 1x115) ma ograniczony zakres ustawień, gdy sygnał przepływu/mocy jest przesyłany za pośrednictwem interfejsu M-bus.



Sygnał impulsowy dla przepływu / energii podawany na wejście S7

W przypadku monitorowania:
Zakres częstotliwości wynosi 0.01–200 Hz

W przypadku ograniczenia:
W celu uzyskania stabilnej regulacji zalecana minimalna częstotliwość wynosi 1 Hz. Ponadto impulsy muszą być wysyłane regularnie.



Parametry oznaczone numerem identyfikacyjnym ID, np. „1x607” są parametrami uniwersalnymi.
x oznacza obieg/grupę parametrów.

MENU > Ustawienia > Ograniczenie przepływu/mocy

Rodzaj wejścia	1x109
----------------	-------

Wybór rodzaju wejścia z wodomierza / ciepłomierza



Zakres nastawy dla wejść IM i EM zależy od wybranego podtypu.

Patrz załącznik „Przegląd ID identyfikatorów parametrów”.

WYŁ: Brak sygnału wejściowego

IM1 - Sygnał impulsowy z przepływomierza / ciepłomierza.

IM5:

EM1 - Sygnał z magistrali M-bus przepływomierza

EM5: /ciepłomierza.

Instrukcja obsługi ECL Comfort 210/296/310, aplikacja A230

MENU > Ustawienia > Ograniczenie przepływu/mocy

Aktualny/a (aktualne przepływ lub moc)
<i>Wartość pokazuje aktualny przepływ lub aktualną moc obliczane na podstawie sygnału przesyłanego z przepływomierza lub ciepłomierza.</i>

MENU > Ustawienia > Ograniczenie przepływu/mocy

Limit (wartość ograniczenia)	1x111
<i>Ta wartość w niektórych aplikacjach jest wartością ograniczenia, obliczoną na podstawie rzeczywistej temperatury zewnętrznej. Natomiast w pozostałych aplikacjach tę wartość ograniczenia można wybrać.</i>	

Patrz załącznik „Przegląd ID identyfikatorów parametrów”.

MENU > Ustawienia > Ograniczenie przepływu/mocy

Czas adapt. (czas adaptacji)	1x112
<i>Reguluje szybkość dostosowywania ograniczenia przepływu/mocy do wymaganej wartości granicznej.</i>	



Jeśli wartość nastawy „Czas adapt.” jest zbyt mała, istnieje ryzyko niestabilnej pracy regulatora.

Patrz załącznik „Przegląd identyfikatorów parametrów”.

- WYŁ:** Nastawa „Czas adapt.” nie ma wpływu na funkcję regulującą.
- Mniejsza wartość:** Wymagana temperatura jest osiągana szybko.
- Większa wartość:** Wymagana temperatura jest osiągana powoli.

MENU > Ustawienia > Ograniczenie przepływu/mocy

Stała filtrowania	1x113
<i>Wartość stałej filtrowania określa stopień tłumienia wartości mierzonej. Im wyższa jest ta wartość, tym większe tłumienie. Dzięki tej funkcji można uniknąć zbyt szybkich zmian wartości mierzonej.</i>	

Patrz załącznik „Przegląd ID identyfikatorów parametrów”.

- Mniejsza wartość:** Słabsze tłumienie
- Większa wartość:** Silne tłumienie

MENU > Ustawienia > Ograniczenie przepływu/mocy

Impuls	1x114
<i>Ustawienie wartości impulsów z ciepłomierza/przepływomierza.</i>	

Przykład:

Jeden impuls może odpowiadać określonej liczbie litrów (w przypadku przepływomierza) lub kWh (w przypadku ciepłomierza).

Patrz załącznik „Przegląd ID identyfikatorów parametrów”.

- WYŁ:** Brak sygnału wejściowego.
- 1 ... 9999:** Wartość impulsu.

Instrukcja obsługi ECL Comfort 210/296/310, aplikacja A230

MENU > Ustawienia > Ograniczenie przepływu/mocy

Jednostki	1x115
<i>Wybór jednostek mierzonych wartości.</i>	

Patrz załącznik „Przegląd ID identyfikatorów parametrów”.

Jednostki po lewej stronie: wartość impulsu.
Jednostki po prawej stronie: wartości rzeczywistego przepływu i ograniczenia przepływu.

Wartości z przepływomierza są wyrażone w ml lub l.
Wartości z ciepłomierza są wyrażone w Wh, kWh, MWh lub GWh.

Wartości rzeczywistego przepływu i ograniczenia przepływu są wyrażone w l/h lub m³/h.

Wartości aktualnej mocy i ograniczenia mocy są wyrażone w kW, MW lub GW.



Lista zakresów nastaw parametru „Jednostki”:

ml, l/h
l, l/h
ml, m³/h
l, m³/h
Wh, kW
kWh, kW
kWh, MW
MWh, MW
MWh, GW
GWh, GW

Przykład 1:

„Jednostki”
(11115): l, m³/h
„Impuls”
(11114): 10

Każdy impuls ma wartość 10 litrów, a przepływ jest wyrażony w m³/h.

Przykład 2:

„Jednostki”
(11115): kWh, kW
„Impuls”
(11114): 1

Każdy impuls ma wartość 1 kWh, a moc jest wyrażona w kW.



Lista zakresu nastaw „Jednostki”, gdy magistrala M-bus jest podłączona do przepływomierza lub ciepłomierza:

l/h
m³/h
kW
MW
GW

MENU > Ustawienia > Ograniczenie przepływu/mocy

Górny limit Y2 (ograniczenie przepływu/mocy, limit górny, oś Y)	1x116
<i>Ustawianie ograniczenia przepływu/mocy w odniesieniu do temperatury zewnętrznej ustawionej w nastawie „Tzewn. niższa X2”.</i>	

Patrz załącznik „Przegląd ID identyfikatorów parametrów”.

Odpowiednia współrzędna X jest ustawiana w nastawie „Tzewn. niższa X2”.

Instrukcja obsługi ECL Comfort 210/296/310, aplikacja A230

MENU > Ustawienia > Ograniczenie przepływu/mocy

Dolny limit Y1 (ograniczenie przepływu/mocy, limit dolny, oś Y)	1x117
<i>Ustawianie limitu przepływu/mocy w odniesieniu do temperatury zewnętrznej ustawionej w nastawie „Tzewn. wyższa X1”.</i>	



Funkcja ograniczenia może być nadrzędna w stosunku do ustawionej w nastawie „Temp. min.” wymaganej temperatury zasilania

Patrz załącznik „Przegląd ID identyfikatorów parametrów”.

Odpowiednia współrzędna X jest ustawiana w nastawie „Tzewn. wyższa X1”.

MENU > Ustawienia > Ograniczenie przepływu/mocy

Tzewn. niższa X2 (ograniczenie przepływu/mocy, wartość niższa, oś X)	1x118
<i>Ustawianie temperatury zewnętrznej dla górnego limitu przepływu/mocy.</i>	

Patrz załącznik „Przegląd ID identyfikatorów parametrów”.

Odpowiednia współrzędna Y jest ustawiana w nastawie „Górny limit Y2”.

MENU > Ustawienia > Ograniczenie przepływu/mocy

Tzewn. wyższa X1 (ograniczenie przepływu/mocy, wartość wyższa, oś X)	1x119
<i>Ustawianie temperatury zewnętrznej dla dolnego ograniczenia przepływu/mocy.</i>	

Patrz załącznik „Przegląd ID identyfikatorów parametrów”.

Odpowiednia współrzędna Y jest ustawiana w nastawie „Dolny limit Y1”.

Instrukcja obsługi ECL Comfort 210/296/310, aplikacja A230

5.6 Wpływ wiatru

A230.1, A230.3

Do regulatora ECL można podłączyć czujnik prędkości wiatru w celu podwyższenia wymaganej temperatury zasilania przy wietrznej pogodzie.

Sygnal z czujnika prędkości wiatru jest sygnałem 0–10 V, podawanym bezpośrednio na wejście S8. Im większa prędkość wiatru, tym większe napięcie.

Napięcie zmierzone na wejściu S8 musi zostać przekonwertowane przez regulator na wartość prędkości wiatru. Gdy prędkość wiatru wzrasta powyżej ustawionego limitu, regulator stopniowo zwiększa wymaganą temperaturę zasilania w celu skompensowania większych straty ciepła z budynku.

Poniższe parametry pozwalają ustawić skalowanie i wpływ.



Parametry oznaczone numerem identyfikacyjnym ID, np. „1x607”, są parametrami uniwersalnymi.
x oznacza obieg/grupę parametrów.

MENU > Ustawienia > Wpływ wiatru

Wpływ-powyżej 1x057

Jeśli prędkość wiatru jest wyższa niż wartość nastawy „Limit”, wymagana temperatura zasilania zostanie zwiększona przez liczbę stopni na 1 m/s.

Patrz załącznik „Przegląd identyfikatorów parametrów”.

Przykład:

Limit prędkości wiatru jest aktywny przy prędkości wiatru większej niż 10 m/s.

Maksymalny wpływ jest ustawiony na wartość 2.0.

Rzeczywista prędkość wiatru wynosi 2 m/s ponad limit.

Wynik:

Wymagana temperatura zasilania zostaje zwiększona o $2.0 \times 2 = 4.0$ stopnie.

MENU > Ustawienia > Wpływ wiatru

Stała filtrowania 1x081

Stała filtrowania tłumi dane wejściowe pomiaru o ustalony współczynnik.

Patrz załącznik „Przegląd ID identyfikatorów parametrów”.

Mniejsza wartość: Słabe tłumienie (niska stała filtrowania)

Większa wartość: Silne tłumienie (wysoka stała filtrowania)

Instrukcja obsługi ECL Comfort 210/296/310, aplikacja A230

MENU > Ustawienia > Wpływ wiatru

Wiatr aktualny
Aktualna prędkość wiatru wskazywana jest w jednostkach m/s.

Aby wyświetlić wykres i wprowadzić zestawy wartości dla napięcia wejściowego (2 i 10 V) oraz wyświetlanej prędkości wiatru, należy wcisnąć pokrętko.

Prędkość wiatru:	0.0... 75.0 m/s
Stałe ustawienia napięcia:	2 V i 10 V
Ustaw. fabryczne:	(2, 5.0) i (10, 25.0)

Oznacza to, że aktualna prędkość wiatru: „Wiatr aktualny” jest równa 5.0 m/s przy 2.0 V i 25.0 m/s przy 10 V.

Zazwyczaj im wyższe napięcie, tym większa wyświetlana prędkość wiatru.

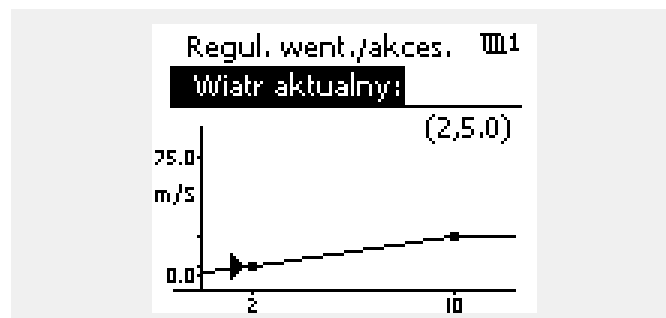

Przykład: Zależność pomiędzy napięciem wejściowym a wyświetlaną prędkością wiatru

Prędkość wiatru (m/s)

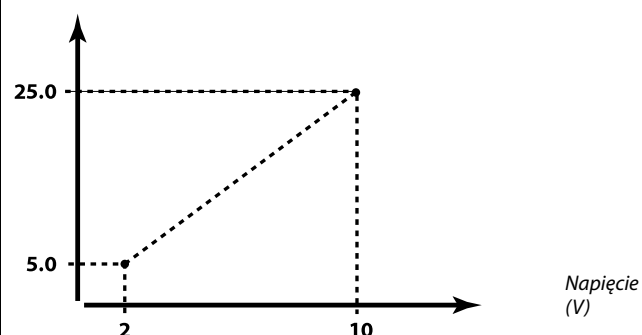

W tym przykładzie pokazano, że napięciu 2 V odpowiada prędkość 5.0 m/s, a napięciu 10 V odpowiada prędkość 25.0 m/s.

MENU > Ustawienia > Wpływ wiatru

Limit	1x099
Jeśli prędkość wiatru przekracza wartość nastawy, wymagana temperatura zasilania zostanie podwyższona.	

Patrz załącznik „Przegląd identyfikatorów parametrów”.

5.7 Optymalizacja

W sekcji „Optymalizacja” opisano funkcje powiązane z określonymi aplikacjami.

Parametry „Auto oszczędz.”, „Wzmocnienie”, „Optymalizator”, „Całkow.zatrzym.” dotyczą tylko trybu ogrzewania.

Parametr „Lato, wył. ogrz.” określa wartość temperatury zewnętrznej, której osiągnięcie powoduje wyłączenie ogrzewania.



Parametry oznaczone numerem identyfikacyjnym ID, np. „1x607”, są parametrami uniwersalnymi.
x oznacza obieg/grupę parametrów.

Instrukcja obsługi ECL Comfort 210/296/310, aplikacja A230

MENU > Ustawienia > Optymalizacja

Auto oszczędz. (zależność temp. oszczędzania od temp. zewnętrznej) 1x011

Poniżej wartości ustawionej dla temperatury zewnętrznej ustawiona temperatura oszczędzania nie jest aktywna. Powyżej wartości ustawionej dla temperatury zewnętrznej temperatura oszczędzania jest powiązana z aktualną temperaturą zewnętrzną. Funkcja jest istotna w przypadku instalacji zasilanych z sieci ciepłych, ponieważ niweluje duże zmiany temperatury zasilania po okresie oszczędzania.

Patrz załącznik „Przegląd ID identyfikatorów parametrów”.

WYŁ: Temperatura oszczędzania nie zależy od temperatury zewnętrznej; redukcja wynosi 100%.

Wartość: Temperatura oszczędzania zależy od temperatury zewnętrznej. Gdy temperatura zewnętrzna jest wyższa niż 10°C, redukcja wynosi 100%. Im niższa temperatura zewnętrzna, tym mniejsza redukcja temperatury. Poniżej wartości nastawy ustawiona temperatura oszczędzania nie jest aktywna.

Temp. wymagana temperatura pomieszczenia komfortu: w trybie Komfort.

Temp. oszczędzania: wymagana temperatura pomieszczenia w trybie oszczędzania.

Wymagane temperatury pomieszczenia w trybach komfortu i oszczędzania są ustawiane na ekranach przeglądu.

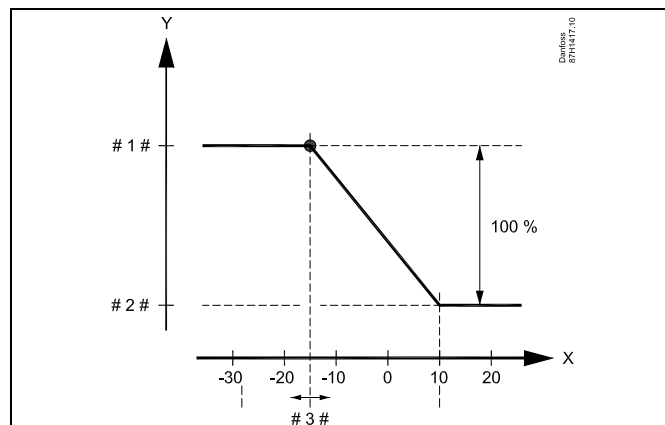

X = Temperatura zewnętrzna (°C)
 Y = Wymagana temperatura pomieszczenia (°C)
 # 1 # = Wymagana temperatura pomieszczenia (°C), tryb komfortu
 # 2 # = Wymagana temperatura pomieszczenia (°C), tryb oszczędzania
 # 3 # = Temperatura auto oszczędzania (°C), ID 11011

Przykład:

Rzeczywista temperatura zewnętrzna (T zewn.) -5 °C
 Wymagana nastawa temperatury pomieszczenia w trybie komfortu: 22°C
 Wymagana nastawa temperatury pomieszczenia w trybie oszczędzania: 16°C
 Ustawienie nastawy „Auto oszczędz.”: -15°C

Współczynnik wpływu temperatury zewnętrznej:
Wpływ T zewn. = (10 - T zewn.) / (10 - nastawa) = (10 - (-5)) / (10 - (-15)) = 15 / 25 = 0,6

Skorygowana temperatura pomieszczenia w trybie oszczędzania:
 Wymagana T pom. oszcz. + (wpływ T zewn. x (T pom. komfortu - T pom. oszczędzania))
 16 + (0,6 x (22 - 16)) = 19,6°C

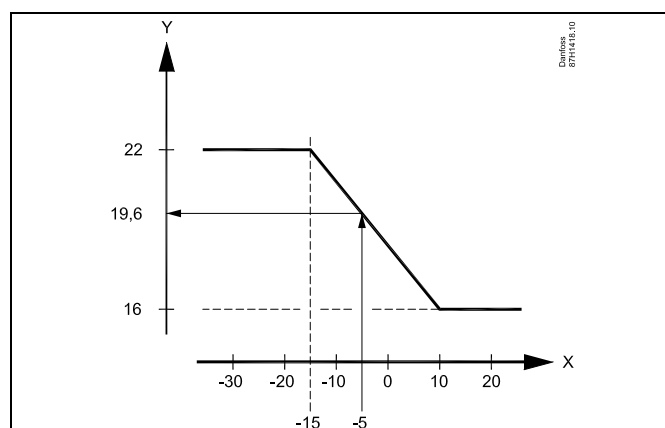

X = Temperatura zewnętrzna (°C)
 Y = Wymagana temperatura pomieszczenia (°C)

Instrukcja obsługi ECL Comfort 210/296/310, aplikacja A230

MENU > Ustawienia > Optymalizacja

Wzmocnienie	1x012
Skraca czas dogrzania pomieszczenia poprzez podniesienie wymaganej temperatury zasilania o ustawioną wartość procentową.	

Patrz załącznik „Przegląd ID identyfikatorów parametrów”.

WYŁ: Funkcja wzmocnienia jest nieaktywna.

Wartość: Wymagana temperatura zasilania jest chwilowo podwyższona o ustawioną wartość procentową.

Aby skrócić czas dogrzania pomieszczenia po zakończeniu okresu oszczędzania, można chwilowo zwiększyć wartość temperatury zasilania (maks. na 1 godzinę). Przy działaniu optymalizacji wzmocnienie jest aktywne tylko w okresie optymalizacji („Optymalizator”).

Jeżeli podłączony jest czujnik temperatury w pomieszczeniu lub moduł ECA 30/31, wzmocnienie ustaje, gdy zostanie osiągnięta wymagana temperatura pomieszczenia.

MENU > Ustawienia > Optymalizacja

Nachylenie (nachylenie odniesienia)	1x013
Czas (w minutach), w którym wymagana temperatura zasilania wzrasta stopniowo w celu uniknięcia szczytowych obciążeń w dostawie ciepła.	

Patrz załącznik „Przegląd ID identyfikatorów parametrów”.

WYŁ: Funkcja nachylenia jest nieaktywna.

Wartość: Wymagana temperatura zasilania jest podwyższana stopniowo w czasie ustawionym w minutach.

Aby uniknąć szczytowych obciążeń w sieci zasilającej po okresie z aktywnej temperaturą oszczędzania, można ustawić stopniowy wzrost temperatury zasilania. Spowoduje to stopniowe otwieranie się zaworu.

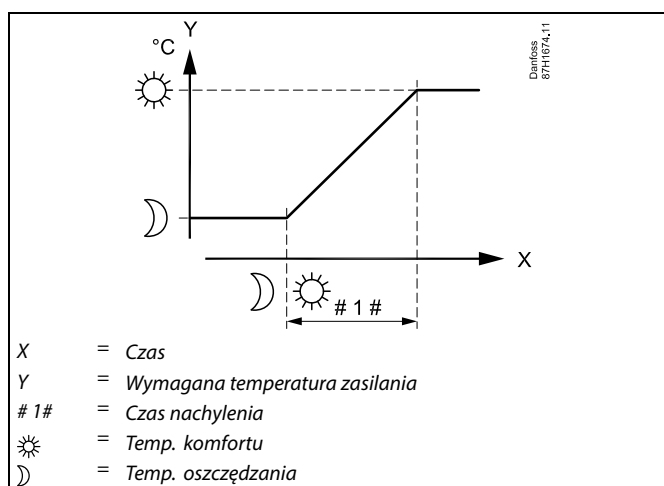

Instrukcja obsługi ECL Comfort 210/296/310, aplikacja A230

MENU > Ustawienia > Optymalizacja

Optymalizator (stała czasowa optymalizacji)	1x014
<p>Optymalizuje czasy początku i końca okresu temperatury komfortu tak, aby uzyskać największy komfort przy najmniejszym zużyciu energii. Im niższa temperatura zewnętrzna, tym wcześniej następuje włączenie ogrzewania. Im niższa temperatura zewnętrzna, tym później następuje wyłączenie ogrzewania.</p> <p>Zoptymalizowany czas wyłączenia ogrzewania może być wyliczony automatycznie lub nieaktywny. Obliczone czasy rozpoczęcia i zakończenia zależą od ustawienia stałej czasowej optymalizacji.</p>	

Patrz załącznik „Przegląd ID identyfikatorów parametrów”.

Ustaw stałą optymalizacji.

Wartość stałej to liczba dwucyfrowa. Jej kolejne cyfry mają następujące znaczenie (cyfra 1 = tabela I, cyfra 2 = tabela II).

WYŁ: Bez optymalizacji. Ogrzewanie uruchamia się i zatrzymuje według czasów nastawionych w harmonogramie.

10... 59: Patrz tabele I oraz II.

Tabela I:

Lewa cyfra	Akumulacja ciepła w budynku	Typ systemu
1-	mała	Ogrzewanie grzejnikowe
2-	średnia	
3-	duża	
4-	średnia	Ogrzewanie podłogowe
5-	duża	

Tabela II:

Prawa cyfra	Temperatura obliczeniowa	Wydajność
-0	-50°C	duża
-1	-45°C	.
.	.	.
-5	-25°C	normalna
.	.	.
-9	-5°C	mała

Temperatura obliczeniowa:

Najniższa temperatura zewnętrzna (określana przez projektanta zgodnie z normą dotyczącą temperatur zewnętrznych dla stref klimatycznych), przy której zaprojektowany układ ogrzewania utrzymuje wymaganą temperaturę pomieszczenia.

Przykład

Ogrzewanie grzejnikowe, akumulacja ciepła w budynku średnia.
Lewa cyfra: 2.
Temperatura obliczeniowa wynosi -25°C, wydajność normalna.
Prawa cyfra: 5.

Wynik:
Należy ustawić wartość 25.

MENU > Ustawienia > Optymalizacja

Odniesienie do (optymalizacja odniesiona do temp. pomieszczenia/zewnętrznej)	1x020
<p>Zoptymalizowany czas uruchomienia i zatrzymania może być liczony zarówno na podstawie temp. pomieszczenia, jak też temp. zewnętrznej.</p>	

Patrz załącznik „Przegląd ID identyfikatorów parametrów”.

ZEWN.: Optymalizacja oparta na temperaturze zewnętrznej. Nastawę należy stosować, gdy nie jest mierzona temperatura pomieszczenia.

POMIE: Optymalizacja oparta na temperaturze pomieszczenia, jeżeli jest mierzona.

Instrukcja obsługi ECL Comfort 210/296/310, aplikacja A230

MENU > Ustawienia > Optymalizacja

Całkow.zatrzym. **1x021**

Wybór, czy w czasie trwania okresu temperatury oszczędzania praca układu ma być całkowicie zatrzymana.

Patrz załącznik „Przegląd ID identyfikatorów parametrów”.

WYŁ: Całkowite zatrzymanie wyłączone. Wymagana temperatura zasilania jest zmniejszana w zależności od wartości:

- wymaganej temperatury pomieszczenia w trybie oszczędzania,
- automatycznego oszczędzania.

ZAŁ: Wymagana temperatura zasilania jest obniżana do wartości ustawionej dla nastawy „ZAB. Mróz”. Pompa obiegowa zostaje zatrzymana, ale ochrona przeciwzamrożeniowa jest nadal aktywna, patrz „T mróz zał.P.”.

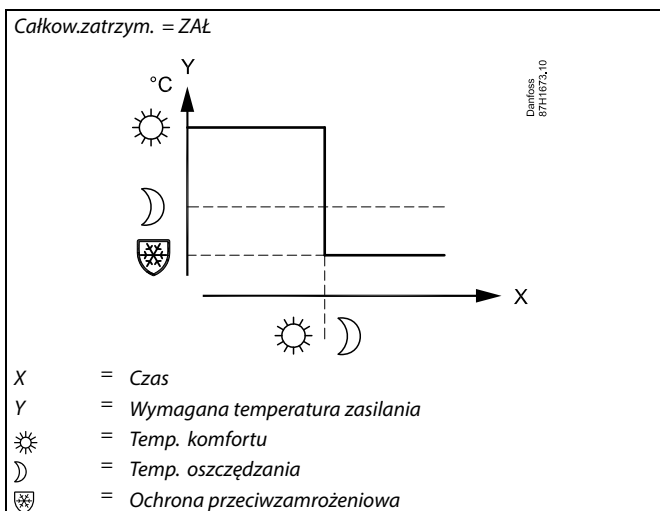
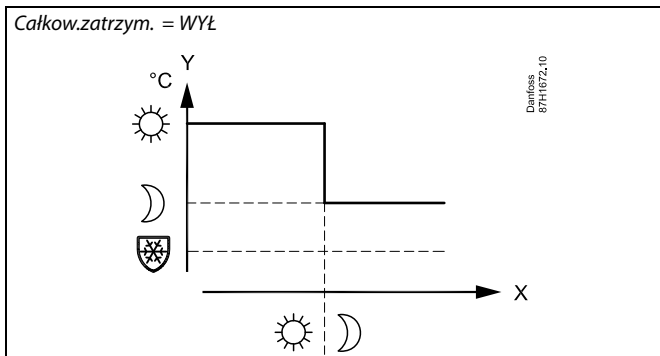

Ograniczenie minimalnej temperatury zasilania („Temp. min.”) jest anulowane, gdy dla nastawy „Całkow.zatrzym.” wybrane jest ustawienie ZAŁ.

MENU > Ustawienia > Optymalizacja

Przed Stop (zoptymalizowany czas zatrzymania) **1x026**

Wyłącza zoptymalizowany czas zatrzymania.

Patrz załącznik „Przegląd ID identyfikatorów parametrów”.

WYŁ: Zoptymalizowany czas zatrzymania jest wyłączony.

ZAŁ: Zoptymalizowany czas zatrzymania jest załączony.

Przykład: Optymalizacja trybu pracy komfortu w godzinach 07.00 - 22.00

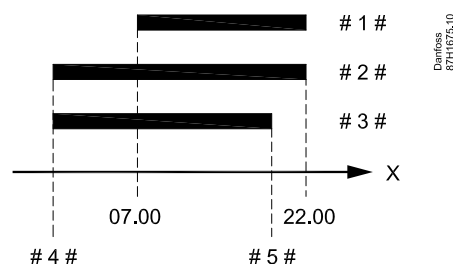

X = Czas
1# = Harmonogram
2# = Przed Stop = WYŁ
3# = Przed Stop = ZAŁ
4# = Zoptymalizowany czas rozpoczęcia
5# = Zoptymalizowany czas zatrzymania

Instrukcja obsługi ECL Comfort 210/296/310, aplikacja A230

MENU > Ustawienia > Optymalizacja

Lato, wył. ogrz. (graniczna wartość temp. zewn. wyłączająca ogrzewanie)	1x179
---	-------

Patrz załącznik „Przegląd identyfikatorów parametrów”.

Ogrzewanie zostanie wyłączone, gdy temperatura zewnętrzna jest wyższa od ustawionej. Zawór zamknie się, a po upływie czasu wybiegu pompa obiegu ogrzewania się zatrzyma. Ustawienie „Temp. min.” zostanie pominięte.

Układ ogrzewania zostanie ponownie włączony, gdy temperatury zewnętrzna i zakumulowana (przefiltrowana) temperatura zewnętrzna będą niższe od ustawionej wartości granicznej.

Ta funkcja umożliwia oszczędzanie energii.

Ustawienie wartości temperatury zewnętrznej, przy której układ ogrzewania zostanie wyłączony.

Lato, wył. ogrz.

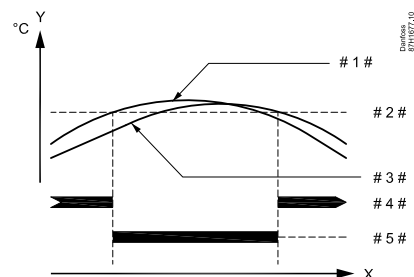

X = Czas

Y = Temperatura

1 # = Aktualna temperatura zewnętrzna

2 # = Temperatura wyłączenia (1x179)

3 # = Zakumulowana (filtrowana) temperatura zewnętrzna

4 # = Ogrzewanie włączone

5 # = Ogrzewanie wyłączone



Funkcja wyłączania ogrzewania jest aktywna jedynie wówczas, gdy regulator pracuje według harmonogramu. Jeśli wartość wyłączania ogrzewania zostanie ustawiona na WYŁ, ogrzewanie nie będzie wyłączane.

5.8 Parametry regulacji

Sterowanie zaworem

Zawory regulacyjne z siłownikiem są sterowane sygnałem 3-punktowym lub sygnałem sterującym 0–10 V.

Sterowanie zaworem (ogrzewanie):

Jeśli temperatura zasilania jest niższa niż wymagana, zawór regulacyjny z siłownikiem stopniowo się otwiera. W przeciwnym razie jest zamykany.

Sterowanie zaworem (chłodzenie):

Zawór regulacyjny z siłownikiem jest sterowany odwrotnie w porównaniu do aplikacji ogrzewania.

Poniższe wyjaśnienia dotyczące typów siłowników odnoszą się do aplikacji ogrzewania.

Siłownik z 3-punktowym sygnałem sterującym:

Siłownik elektryczny jest wyposażony w rewersyjny silnik przekładniowy. Sygnały „otwórz” i „zamknij” są nadawane z wyjść elektronicznych regulatora ECL Comfort i sterują zaworem regulacyjnym. Sygnały w regulatorze ECL Comfort oznakowane są strzałkami skierowanymi w górę (otwórz) oraz w dół (zamknij) i wyświetlane przy symbolu zaworu.

Jeśli temperatura zasilania (na przykład przy S3) jest niższa od wymaganej, z regulatora ECL Comfort przesyłane są krótkie sygnały otwierania w celu stopniowego zwiększania przepływu. Dzięki temu temperatura zasilania dostosowywana jest do wymaganej.

I odwrotnie — jeśli temperatura zasilania jest wyższa od wymaganej, z regulatora ECL Comfort przesyłane są krótkie sygnały zamykania w celu stopniowego zmniejszania przepływu. Temperatura zasilania jest ponownie dostosowywana do wymaganej.

Ani sygnały otwierania, ani sygnały zamykania nie będą przesyłane, jeśli temperatura zasilania odpowiada wymaganej.

Siłownik z sygnałem sterującym 0–10 V

Ten siłownik elektryczny jest wyposażony w rewersyjny silnik przekładniowy. Napięcie sterujące z zakresu od 0 do 10 V jest dostarczane z modułu ECA 32 do sterowania zaworem regulacyjnym. Napięcie jest oznaczone w regulatorze ECL Comfort jako wartość procentowa i wyświetlane przy symbolu zaworu. Przykład: 45% odpowiada napięciu 4.5 V.

Jeśli temperatura zasilania (na przykład przy S3) jest niższa od wymaganej, wartość napięcia sterującego stopniowo wzrasta w celu odpowiedniego zwiększania przepływu. Dzięki temu temperatura zasilania dostosowywana jest do wymaganej.

Jeśli temperatura zasilania odpowiada wymaganej, wartość napięcia sterującego pozostaje stała.

I odwrotnie — jeśli temperatura zasilania jest wyższa od wymaganej, napięcie sterujące jest stopniowo zmniejszane w celu odpowiedniego ograniczania przepływu. Temperatura zasilania jest ponownie dostosowywana do wymaganej.

Instrukcja obsługi ECL Comfort 210/296/310, aplikacja A230

Siłownik termohydrauliczny, ABV

Termosiłownik Danfoss typu ABV jest to siłownik zaworu działający powoli. Wewnątrz siłownika ABV znajduje się spirala grzewcza, która ogrzewa element termostatyczny podczas podawania sygnału elektrycznego. Podgrzewany element termostatyczny rozszerzając się steruje zaworem regulacyjnym.

Dostępne są dwa podstawowe typy: ABV NC (normalnie zamknięty) i ABV NO (normalnie otwarty). Przykładowo siłownik ABV NC utrzymuje zawór 2-drogowy w pozycji zamkniętej w przypadku braku podania sygnałów na otwarcie.

Elektryczne sygnały otwarcia są nadawane z wyjścia elektronicznego regulatora ECL Comfort w celu sterowania zaworem regulacyjnym. Zawór jest stopniowo otwierany po wysłaniu sygnałów otwarcia do siłownika ABV NC.

Sygnały na otwieranie w regulatorze ECL Comfort oznaczone są w postaci strzałki w górę (otwieranie) i wyświetlane przy symbolu zaworu.

Jeśli temperatura zasilania (na przykład S3) jest niższa od wymaganej temperatury zasilania, z regulatora ECL Comfort przesyłane są względnie długie sygnały otwarcia w celu zwiększenia przepływu. Dzięki temu temperatura zasilania dostosowywana jest do temperatury wymaganej.

I odwrotnie, jeśli temperatura zasilania jest wyższa od wymaganej temperatury zasilania, z regulatora ECL Comfort przesyłane są względnie krótkie sygnały otwarcia w celu stopniowego zmniejszania przepływu. Temperatura zasilania jest ponownie dostosowywana z opóźnieniem do temperatury wymaganej.

Sterowanie termosiłownika Danfoss typu ABV wykorzystuje specjalnie opracowany algorytm oparty na zasadzie PWM (modulacja czasu impulsu), gdzie czas trwania impulsu określa sposób sterowania zaworem regulacyjnym. Impulsy są powtarzane co 10 s.

Jeśli temperatura zasilania odpowiada temperaturze wymaganej, czas trwania sygnałów otwarcia nie ulegnie zmianie.

Funkcja Bypass (A230.1 i A230.4)

Funkcja Bypass jest wykorzystywana do minimalizacji czasu podgrzewu CWU, poprzez utrzymanie akceptowalnej temperatury (temperatura dostawy) w układzie, w którym jest zamontowane podgrzewanie CWU. Funkcja Bypass zapewnia akceptowalną temperaturę na wybranym czujniku temperatury. Innymi słowy: Funkcja Bypass utrzymuje ciepłe rurociągi na przyłączy pomiędzy siecią ciepłowniczą a domem/ mieszkaniem.

Do funkcji Bypass można użyć czujników temperatury S3, S4 lub S5. Można ustawić wymaganą temperaturę dla funkcji Bypass. Ponadto można ustawić harmonogram tygodniowy („Harmonogram, bypass”) na aktywowanie bypassu w ustalonych okresach. Funkcja Bypass nie jest aktywna, gdy występuje zapotrzebowanie na ogrzewanie.

Funkcja Bypass, ustawienia

Powiązane ustawienia można znaleźć w ECL, (MENU > Ustawienia > Parametry regulacji) dwa wiersze poniżej „Siłownika”.

Instrukcja obsługi ECL Comfort 210/296/310, aplikacja A230



Parametry oznaczone numerem identyfikacyjnym ID, np. „1x607”, są parametrami uniwersalnymi.
x oznacza obieg/grupę parametrów.

MENU > Ustawienia > Parametry regulacji

Czas oczekiwania (tylko odczyt)

Informacja jest ważna tylko wtedy, gdy opcja „Regulacja, opóźn.” jest ustawiona na ZAŁ.
Wskazuje przez ile minut zawór regulacyjny pomiędzy dwoma uruchomieniami na bypasse jest zamknięty. Czas początkowy przy załączeniu zasilania wynosi 15 minut. Jeśli czas wzrasta, należy zwiększyć ustawienie „Poziom wzbudz.” lub zmniejszyć ustawienie „Tzas. bez pob.cwu”.
Obliczony „Czas oczekiwania” można zresetować do 15 minut poprzez ponowne załączenie zasilania regulatora ECL.

Patrz załącznik „Przegląd ID parametrów”.

MENU > Ustawienia > Parametry regulacji

Siłownik		1x024
Obieg	Zakres nastawy	Ustawienie fabryczne
	ABV/SIŁOW.	SIŁOW.

Wybór typu siłownika zaworu.

ABV: Danfoss typu ABV (termosiłownik).

SIŁOW.: Siłownik przekładniowy.



Przy wyborze „ABV” parametry regulacji:

- Ochrona siłownika (ID 1x174)
- Xp (ID 1x184)
- Tn (ID 1x185)
- Czas przejścia M (ID 1x186)
- Nz (ID 1x187)
- Min. czas akt. (ID 1x189)

nie są brane pod uwagę.

MENU > Ustawienia > Parametry regulacji

T zas. bez pob. cwu

1x097

Ustawianie wymaganej temperatury bypassu.

Patrz załącznik „Przegląd ID parametrów”.

WYŁ: Funkcja Bypass jest wyłączona.

Wartość: Wymagana temperatura powinna być utrzymywana na czujniku S3, S4 lub S5.

Instrukcja obsługi ECL Comfort 210/296/310, aplikacja A230

MENU > Ustawienia > Parametry regulacji

Mon. T wybór (Monitorowanie temperatury, wybór czujnika monitorowania temperatury)	1x145
<i>Można wybrać S3, S4 lub S5.</i>	

Patrz załącznik „Przegląd ID parametrów”.

- S3** Wybrane w instalacji z podłączeniem bezpośrednim do sieci, np. A230.1, przykład b.
- S4** Wybrane w instalacji z podłączeniem pośrednim do sieci, w której na S3 nie ma wpływu temperatura dostawy, np. A230.1, przykład a.
- S5** Wybrane w instalacji z podłączeniem pośrednim do sieci i podłączone jako czujnik temperatury powrotu.

MENU > Ustawienia > Parametry regulacji

Ochr. siłownika (ochrona siłownika)	1x174
<i>Zabezpiecza regulator przed niestabilną regulacją temperatury (i wynikającymi z tego oscylacjami siłownika). Sytuacja taka może wystąpić przy bardzo małym obciążeniu (natężeniu przepływu). Ochrona siłownika wydłuża żywotność wszystkich pracujących elementów regulatora, siłownika i zaworu.</i>	

* Patrz załącznik „Przegląd identyfikatorów parametrów ID”.

- WYŁ:** Ochrona siłownika jest wyłączona.
- Wartość:** Ochrona siłownika jest załączana po upływie ustawionego opóźnienia włączenia (w minutach).

MENU > Ustawienia > Parametry regulacji

Xp (zakres proporcjonalności)	1x184
--------------------------------------	--------------

Patrz załącznik „Przegląd ID identyfikatorów parametrów”.

Ustawienie zakresu proporcjonalności. Wyższa wartość powoduje stabilną, lecz powolną regulację temperatury zasilania/w kanale.

MENU > Ustawienia > Parametry regulacji

Tn (stała całkowania)	1x185
------------------------------	--------------

Patrz załącznik „Przegląd ID identyfikatorów parametrów”.

Ustawianie stałej całkowania (w sekundach). Duża wartość stałej całkowania zapewni powolną, lecz stabilną reakcję na odchylenia.

Mała wartość stałej całkowania spowoduje szybkie, lecz mniej stabilne działanie regulatora.

Instrukcja obsługi ECL Comfort 210/296/310, aplikacja A230

MENU > Ustawienia > Parametry regulacji

Czas przejścia M (czas przejścia zaworu regulacyjnego z siłownikiem) **1x186**

„Czas przejścia M” to czas w sekundach potrzebny do przejścia sterowanego zaworu regulacyjnego od stanu całkowitego zamknięcia do pełnego otwarcia.

Patrz załącznik „Przegląd ID identyfikatorów parametrów”.

Wartość nastawy „Czas przejścia M” należy obliczyć zgodnie z przykładowymi obliczeniami lub zmierzyć stoperem.

Sposób obliczenia czasu przejścia zaworu regulacyjnego z siłownikiem

Czas przejścia zaworu regulacyjnego z siłownikiem oblicza się w następujący sposób:

Zawory grzybkowe

Czas przejścia = skok zaworu (mm) x szybkość ruchu siłownika (s/mm)

Przykład: $5.0 \text{ mm} \times 15 \text{ s/mm} = 75 \text{ s}$

Zawory obrotowe

Czas przejścia = stopnie obrotu x szybkość obrotu siłownika (s/stopień)

Przykład: $90 \text{ stopni} \times 2 \text{ s/stopień} = 180 \text{ s}$

MENU > Ustawienia > Parametry regulacji

Nz (strefa nieczułości) **1x187**

Jeśli rzeczywista temperatura zasilania mieści się w strefie nieczułości, regulator nie podaje żadnego sygnału sterującego do zaworu regulacyjnego z siłownikiem.



Strefa nieczułości jest symetryczna względem wymaganej wartości temperatury zasilania, zatem połowa wartości zakresu leży powyżej, a połowa poniżej wymaganej temperatury zasilania.

Patrz załącznik „Przegląd ID identyfikatorów parametrów”.

Ustawienie dopuszczalnego odchylenia temperatury zasilania.

Jeśli dopuszczalne są duże wahania temperatury zasilania, należy ustawić wysoką wartość strefy nieczułości.

MENU > Ustawienia > Parametry regulacji

Min. czas akt. (minimalny czas aktywacji przekładni siłownika) **1x189**

Minimalny czas trwania impulsu 20 ms (milisekund) do włączenia siłownika przekładniowego.

Przykładowe ustawienie	Wartość x 20 ms
2	40 ms
10	200 ms
50	1000 ms

Patrz załącznik „Przegląd ID identyfikatorów parametrów”.



W celu wydłużenia żywotności siłownika (siłownika przekładniowego) wartość tego ustawienia powinna być tak wysoka, jak to możliwe.

MENU > Ustawienia > Parametry regulacji

Poziom wzbudz. **1x330**

Wartość % określa, w jakim stopniu M1 otwiera zawór regulacyjny przy aktywacji bypassu (cyrkulacji). Zawór regulacyjny musi być prawidłowo otwarty, aby zapewnić dopuszczalny przepływ wody w rurociągu zasilającym; w razie potrzeby ponownie wyregulować ustawienie.

Patrz załącznik „Przegląd ID parametrów”.

Wartość: Ustawić % otwarcia zaworu regulacyjnego.

Instrukcja obsługi ECL Comfort 210/296/310, aplikacja A230

MENU > Ustawienia > Parametry regulacji

Regulacja, opóźn.	1x364
<i>Działanie funkcji Bypass.</i>	

Patrz załącznik „Przegląd ID parametrów”.

WYŁ.: M1 otwiera zawór regulacyjny, gdy Monitorowanie temperatury spada o więcej niż 5 stopni poniżej wartości „Tzas.bez pob.cwu”.
M1 zamyka zawór regulacyjny, gdy temperatura przekroczy wartość „Tzas.bez pob.cwu”.

ZAŁ.: Adaptacyjna regulacja.
Funkcja adaptacyjna wykrywa postęp Monitorowania temperatury i dokonuje zmiany okresu („Czas oczekiwania”) pomiędzy dwoma uruchomieniami bypassu.

Jeżeli potrzebujesz precyzyjniej dobrać parametry regulacji PI, możesz użyć poniższej metody:

- Nastaw stałą całkowania „Tn” na wartość maksymalną (999 s).
- Zmniejsz wartość zakresu proporcjonalności „Xp” aż system zacznie oscylovac (stanie się niestabilny) ze stałą amplitudą (do wymuszenia takiego zachowania systemu może być konieczne zadanie ekstremalnie niskiej wartości).
- Określ krytyczny przedział czasu na wykresie temperatury lub zmierz go przy użyciu stopera.

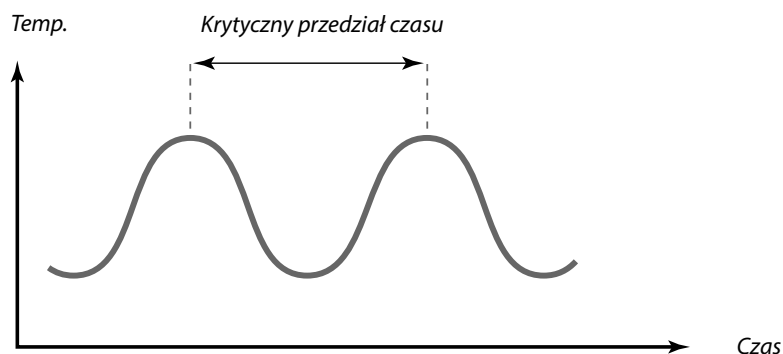

Ten krytyczny przedział czasu będzie charakterystyczny dla systemu i na jego podstawie będzie można szacować wartości nastaw.

„Tn” = 0.85 x krytyczny przedział czasu

„Xp” = 2.2 x wartość zakresu proporcjonalności w krytycznym przedziale czasu

Jeżeli regulacja wydaje się zbyt powolna, można zmniejszyć wartość zakresu proporcjonalności o 10%. Przy ustawianiu parametrów należy się upewnić, że urządzenia odbiorcze działają.

Instrukcja obsługi ECL Comfort 210/296/310, aplikacja A230

5.9 Kompensacja 1

Na wymaganą temperaturę zasilania może mieć wpływ temperatura kompensacji, zmierzona przez S1.

Ta aplikacja zawiera 2 limity temperatury kompensacji: Kompensacja 1 (Komp. 1) i kompensacja 2 (Komp. 2).



Parametry oznaczone numerem identyfikacyjnym ID, np. „1x607”, są parametrami uniwersalnymi.
x oznacza obieg/grupę parametrów.

MENU > Ustawienia > Kompensacja 1

Limit (temp. kompensacji, punkt 1.)	1x060
<i>Ustawianie limitu temperatury kompensacji — punkt 1.</i>	

Patrz załącznik „Przegląd ID identyfikatorów parametrów”.

Kiedy temperatura kompensacji zmierzona przez czujnik Sx spadnie poniżej lub wzrośnie powyżej wartości ustawionej, regulator automatycznie zmieni wartość wymaganej temperatury zasilania/w kanale. Wpływ tej funkcji określa się ustawieniami „Wpływ-powyżej” oraz „Wpływ-poniżej”.

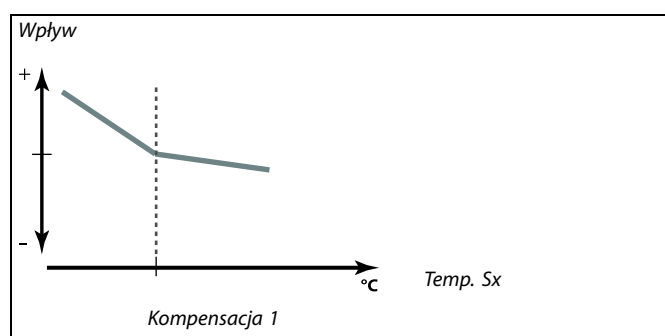

MENU > Ustawienia > Kompensacja 1

Czas adapt. (czas adaptacji)	1x061
<i>Reguluje szybkość, z jaką temperatura kompensacji/powierzchni wpływa na wymaganą temperaturę zasilania/w kanale.</i>	



Funkcja adaptacji może skorygować wymaganą temperaturę zasilania/w kanale maksymalnie o 8 K.

Patrz załącznik „Przegląd identyfikatorów parametrów”.

WYŁ: Nastawa „Czas adapt.” nie ma wpływu na funkcję regulującą.

Mniejsza wartość: Wymagana temperatura zasilania/w kanale jest dostosowywana szybko.

Większa wartość: Wymagana temperatura zasilania/w kanale jest dostosowywana wolno.

Wartość: Ustawienie czasu adaptacji

Instrukcja obsługi ECL Comfort 210/296/310, aplikacja A230

MENU > Ustawienia > Kompensacja 1

Wpływ-powyżej (temp. kompensacji, punkt 1.)	1x062
--	--------------

Określa, jak duży powinien być wpływ na wymaganą temperaturę zasilania/w kanale, jeżeli temperatura kompensacji jest wyższa od ustawionego ograniczenia.

Patrz załącznik „Przegląd ID identyfikatorów parametrów”.

Wpływ większy niż 0:

Wymagana temperatura zasilania/w kanale jest podwyższana, gdy temperatura kompensacji wzrasta powyżej ustawionego ograniczenia.

Wpływ mniejszy niż 0:

Wymagana temperatura zasilania/w kanale jest obniżana, gdy temperatura kompensacji wzrasta powyżej ustawionego ograniczenia.

Przykład

Ograniczenie ma wartość 5°C.

Nastawa „Wpływ — powyżej” ma wartość -1.5.

Rzeczywista temperatura kompensacji wynosi 7°C (2 stopnie powyżej wartości granicznej).

Wynik:

Wymagana temperatura zasilania/w kanale zostaje zmieniona

o $-1.5 \times 2 = -3.0$ stopnie.

MENU > Ustawienia > Kompensacja 1

Wpływ-poniżej (temp. kompensacji, punkt 1.)	1x063
--	--------------

Określa wpływ wartości nastawy na wymaganą temperaturę zasilania/w kanale, jeżeli temperatura kompensacji jest niższa od ustawionego ograniczenia.

Patrz załącznik „Przegląd ID identyfikatorów parametrów”.

Wpływ większy niż 0:

Wymagana temperatura zasilania/w kanale jest podwyższana, gdy temperatura kompensacji spada poniżej ustawionego ograniczenia.

Wpływ mniejszy niż 0:

Wymagana temperatura zasilania/w kanale jest obniżana, gdy temperatura kompensacji spada poniżej ustawionego ograniczenia.

Przykład

Ograniczenie ma wartość 5°C.

Nastawa „Wpływ — poniżej” ma wartość 2.5.

Rzeczywista temperatura kompensacji wynosi 2°C (3 stopnie poniżej wartości granicznej).

Wynik:

Wymagana temperatura zasilania/temperatura w kanale zostaje zmieniona o $2.5 \times 3 = 7.5$ stopnia.

Instrukcja obsługi ECL Comfort 210/296/310, aplikacja A230

5.10 Kompensacja 2

To dodatkowe ustawienie ograniczenia temperatury kompensacji umożliwia zmianę wymaganej temperatury zasilania/temperatury w kanale względem drugiego punktu ograniczenia. Mierzona temperatura kompensacji jest taka sama jak w sekcji „Kompensacja 1”.

W opisach parametrów „Sx” określa temperaturę kompensacji.



Parametry oznaczone numerem identyfikacyjnym ID, np. „1x607”, są parametrami uniwersalnymi.
x oznacza obieg/grupę parametrów.

MENU > Ustawienia > Kompensacja 2

Limit (temp. kompensacji, punkt 2.)	1x064
<i>Ustawianie limitu temperatury kompensacji — punkt 2.</i>	

Patrz załącznik „Przegląd ID identyfikatorów parametrów”.

Kiedy temperatura kompensacji zmierzona przez czujnik Sx spadnie poniżej lub wzrośnie powyżej wartości ustawionej, regulator automatycznie zmieni wartość wymaganej temperatury zasilania/w kanale. Wpływ tej funkcji określa się ustawieniami „Wpływ-powyżej” oraz „Wpływ-poniżej”.

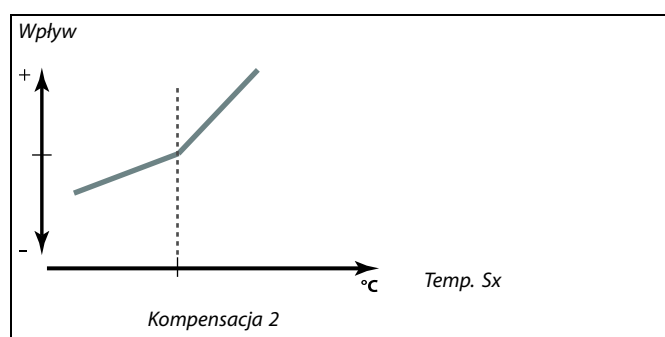

MENU > Ustawienia > Kompensacja 2

Czas adapt. (czas adaptacji)	1x065
<i>Reguluje szybkość, z jaką temperatura kompensacji wpływa na wymaganą temperaturę zasilania/w kanale.</i>	



Funkcja adaptacji może skorygować wymaganą temperaturę zasilania/temperaturę w kanale maksymalnie o 8 K.

Patrz załącznik „Przegląd ID identyfikatorów parametrów”.

WYŁ: Nastawa „Czas adapt.” nie ma wpływu na funkcję regulującą.

Mniejsza wartość: Wymagana temperatura zasilania/temperatura w kanale jest dostosowywana szybko.

Większa wartość: Wymagana temperatura zasilania/w kanale jest dostosowywana wolno.

Instrukcja obsługi ECL Comfort 210/296/310, aplikacja A230

MENU > Ustawienia > Kompensacja 2

Wpływ-powyżej (temp. kompensacji, punkt 2.)	1x066
--	--------------

Określa, jak duży powinien być wpływ na wymaganą temperaturę zasilania/w kanale, jeżeli temperatura kompensacji jest wyższa od ustawionego ograniczenia.

Patrz załącznik „Przegląd ID identyfikatorów parametrów”.

Wpływ większy niż 0:

Wymagana temperatura zasilania/w kanale jest podwyższana, gdy temperatura kompensacji wzrasta powyżej ustawionego ograniczenia.

Wpływ mniejszy niż 0:

Wymagana temperatura zasilania/w kanale jest obniżana, gdy temperatura kompensacji wzrasta powyżej ustawionego ograniczenia.

Przykład

Ograniczenie ma wartość 25°C.

Nastawa „Wpływ — powyżej” ma wartość 2.5.

Rzeczywista temperatura kompensacji wynosi 28°C (3 stopnie powyżej wartości granicznej).

Wymagana temperatura zasilania/temperatura w kanale zostaje zmieniona o $2.5 \times 3 = 7.5$ stopnia.

MENU > Ustawienia > Kompensacja 2

Wpływ-poniżej (temp. kompensacji, punkt 2.)	1x067
--	--------------

Określa wpływ wartości nastawy na wymaganą temperaturę zasilania/w kanale, jeżeli temperatura kompensacji jest niższa od ustawionego ograniczenia.

Patrz załącznik „Przegląd ID identyfikatorów parametrów”.

Wpływ większy niż 0:

Wymagana temperatura zasilania/w kanale jest podwyższana, gdy temperatura kompensacji spada poniżej ustawionego ograniczenia.

Wpływ mniejszy niż 0:

Wymagana temperatura zasilania/w kanale jest obniżana, gdy temperatura kompensacji spada poniżej ustawionego ograniczenia.

Przykład

Ograniczenie ma wartość 25°C.

Nastawa „Wpływ-poniżej” ma wartość 0.5.

Rzeczywista temperatura kompensacji wynosi 23°C (2 stopnie poniżej wartości granicznej).

Wynik:

Wymagana temperatura zasilania/w kanale zostaje zmieniona o $0.5 \times 2 = 1.0$ stopień.

Instrukcja obsługi ECL Comfort 210/296/310, aplikacja A230

5.11 Aplikacja

W sekcji „Aplikacja” opisano kwestie powiązane z określonymi aplikacjami.

Niektóre opisy parametrów są uniwersalne dla różnych kluczy aplikacji.

A230.5

Specjalna funkcja zapobiega zmianie kierunku transferu ciepła (rozładowaniu) podgrzanej wody z instalacji grzewczej do miejskiej sieci ciepłowniczej, jeśli temperatura dostawy jest zbyt niska. Funkcja ta bazuje na wartości czujnika temperatury zasilania S3. Przy zapotrzebowaniu na ogrzewanie pompa obiegowa P1 może zostać wyłączona (WYŁ), jeśli temperatura zasilania S3 spadnie poniżej ustawionej wartości (np. 28°C). Zawór regulacyjny z siłownikiem pozostaje otwarty.

Pompa obiegowa zostanie załączona, gdy temperatura zasilania S3 wzrośnie powyżej ustawionej wartości Start ogrzewania (np. 32°C).



Parametry oznaczone numerem identyfikacyjnym ID, np. „1x607”, są parametrami uniwersalnymi.
x oznacza obieg/grupę parametrów.

MENU > Ustawienia > Aplikacja

Adres ECA (Adres ECA, wybór Panela zdalnego sterowania)	1x010
<i>Przypisuje przesyłanie sygnału temperatury pomieszczenia i komunikację z panelem zdalnego sterowania.</i>	



Panel zdalnego sterowania musi być odpowiednio ustawiony (A lub B).

Patrz załącznik „Przegląd ID identyfikatorów parametrów”.

WYŁ: Brak Panela zdalnego sterowania. Tylko czujnik temperatury w pomieszczeniu, jeśli jest zainstalowany.

A: Panel zdalnego sterowania ECA 30/31 z adresem A.

B: Panel zdalnego sterowania ECA 30/31 z adresem B.

MENU > Ustawienia > Aplikacja

Uchyb żądany

1x017

Na wymaganą temperaturę zasilania w obiegu nadrzędnym może mieć wpływ zapotrzebowanie na wymaganą temperaturę zasilania innego (podrzędnego) regulatora lub innego obiegu. Parametr „Uchyb żądany” może kompensować straty ciepła lub chłodu pomiędzy układami regulowanymi przez urządzenia nadrzędne i podrzędne. Obieg 1 jest obiegiem nadrzędnym w większości aplikacji.

Patrz załącznik „Przegląd ID identyfikatorów parametrów”.

Zakres nastawy aplikacje ogrzewania: WYŁ. / 1-20 K
 aplikacje chłodzenia: - 20 ... -1 K / WYŁ.

Ustawienie fabryczne aplikacje ogrzewania: WYŁ.
 aplikacje chłodzenia: WYŁ.

WYŁ.: Na wymaganą temperaturę zasilania nie ma wpływu zapotrzebowanie z żadnego innego regulatora (podrzędnego) lub obiegu.

Wartość: Wymagana temperatura zasilania jest zwiększana (ogrzewanie) lub zmniejszana (chłodzenie) przez nastawę parametru „Uchyb żądany”.



Opis

Adres magistrali ECL 485 regulatora nadrzędnego należy ustawić na 15.

Adres magistrali ECL 485 regulatorów podrzędnych do przesyłania temperatury referencyjnej do regulatora nadrzędnego musi być ustawiony z zakresu wartości od 1 do 9.

Aplikacja ogrzewania

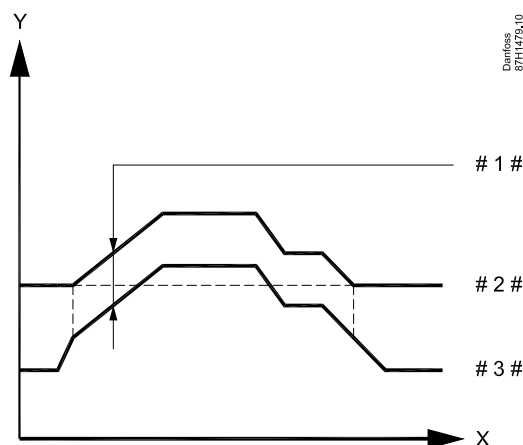

X = Czas

Y = Wymagane temperatury zasilania

1 # = Uchyb żądany

2 # = Wymagana temperatura zasilania, reg. nadrzędny

3 # = Wymagana temperatura zasilania, reg. podrzędny

Aplikacja chłodzenia

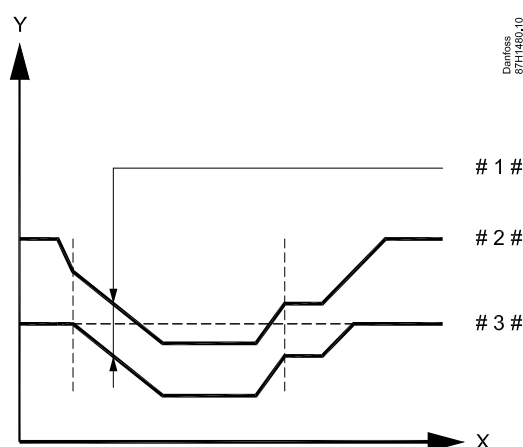

X = Czas

Y = Wymagane temperatury zasilania

1 # = Uchyb żądany

2 # = Wymagana temperatura zasilania, reg. podrzędny

3 # = Wymagana temperatura zasilania, reg. nadrzędny



Aplikacje ogrzewania:

W przypadku ustawionej wartości „Uchyb żądany” ograniczenie temperatury powrotu realizowane będzie stosownie do najwyższej wartości ograniczenia temperatury powrotu ogrzewania lub CWU.

Instrukcja obsługi ECL Comfort 210/296/310, aplikacja A230

MENU > Ustawienia > Aplikacja

Ćwiczenie P (ćwiczenie pompy)	1x022
<i>Uruchamia pompę w celu uniknięcia jej zablokowania w okresach braku zapotrzebowania na ogrzewanie lub chłodzenie.</i>	

Patrz załącznik „Przegląd ID identyfikatorów parametrów”.

WYŁ.: Ćwiczenie pompy jest nieaktywne.

ZAŁ.: Pompa jest załączana na 1 minutę co trzy dni w południe (godz. 12:14).

MENU > Ustawienia > Aplikacja

Ćwiczenie M (ćwiczenie zaworu)	1x023
<i>Uruchamia zawór w celu uniknięcia jego zablokowania w okresach braku zapotrzebowania na ogrzewanie lub chłodzenie.</i>	

Patrz załącznik „Przegląd ID identyfikatorów parametrów”.

WYŁ.: Ćwiczenie zaworu jest nieaktywne.

ZAŁ.: Zawór otwiera się na 7 minut i zamyka na 7 minut co trzy dni w południe (godz. 12:00).

MENU > Ustawienia > Aplikacja

Wybieg P	1x040
<p>Aplikacje ogrzewania: <i>Po zatrzymaniu ogrzewania pompa obiegowa w obiegu ogrzewania może przez kilka minut (m) pozostać załączona. Zatrzymanie ogrzewania następuje, gdy wymagana temperatura zasilania spadnie poniżej wartości ustawienia „T ciepło zał.P” (ID nr 1x078).</i></p> <p>Aplikacje chłodzenia: <i>Po zatrzymaniu chłodzenia pompa obiegowa w obiegu chłodzenia może przez kilka minut (m) pozostać załączona. Zatrzymanie chłodzenia następuje, gdy wymagana temperatura zasilania wzrośnie powyżej wartości ustawienia „T chłodz. zał.P” (ID nr 1x070).</i></p> <p><i>Funkcja Wybieg P daje możliwość wykorzystania pozostałej energii, np. z wymiennika ciepła.</i></p>	

Patrz załącznik „Przegląd ID identyfikatorów parametrów”.

0: Pompa obiegowa zatrzyma się niezwłocznie po zatrzymaniu ogrzewania lub chłodzenia.

Wartość: Pompa obiegowa pozostaje załączona przez określony czas po zatrzymaniu ogrzewania lub chłodzenia.

Instrukcja obsługi ECL Comfort 210/296/310, aplikacja A230

MENU > Ustawienia > Aplikacja

Żądana P	1x050
<i>Pompa obiegowa w obiegu nadrzędnym może być kontrolowana zgodnie z zapotrzebowaniem obiegu nadrzędnego lub zapotrzebowaniem obiegu podrzędnego.</i>	



Pompa obiegowa jest zawsze regulowana zgodnie z warunkami zapewniającymi zabezpieczenie przeciwzamrożeniowe.

Patrz załącznik „Przegląd ID identyfikatorów parametrów”.

Aplikacje ogrzewania:

WYŁ: Pompa obiegowa jest załączana, jeśli wymagana temperatura zasilania w obiegu ogrzewania jest wyższa od nastawy „T ciepło zał.P”.

ZAŁ: Pompa obiegowa jest załączana, jeśli wymagana temperatura zasilania z urządzeń podrzędnych jest wyższa od nastawy „T ciepło zał.P”.

Aplikacje chłodzenia:

WYŁ: Pompa obiegowa jest załączana, jeśli wymagana temperatura zasilania w obiegu chłodzenia jest niższa od nastawy „T chłodz. zał.P”.

ZAŁ: Pompa obiegowa jest załączana, jeśli wymagana temperatura zasilania z urządzeń podrzędnych jest niższa od nastawy „T chłodz. zał.P”.

MENU > Ustawienia > Aplikacja

Priorytet CWU (praca z zamkniętym zaworem/działanie normalne)	1x052
<i>Obieg ogrzewania może być zamknięty, gdy regulator pracuje jako urządzenie podrzędne i gdy w urządzeniu nadrzędnym aktywne jest podgrzewanie/ładowanie CWU.</i>	



Nastawę należy uwzględnić, gdy regulator jest urządzeniem podrzędnym.

Patrz załącznik „Przegląd ID identyfikatorów parametrów”.

WYŁ: Regulacja temperatury zasilania nie ulega zmianie podczas podgrzewu/ładowania CWU w regulatorze nadrzędnym.

ZAŁ: Zawór obiegu ogrzewania jest zamknięty* podczas podgrzewu/ładowania CWU w regulatorze nadrzędnym.

* Wymagana temperatura zasilania jest ustawiana na wartość określoną dla nastawy „Tzab.przeciwzam. ”

MENU > Ustawienia > Aplikacja

T chłodz. zał.P (zapotrzebowanie na chłodzenie)	1x070
<i>Jeśli wymagana temperatura zasilania ma wartość niższą od ustawionej w nastawie „T chłodz. zał.P”, regulator automatycznie załącza pompę obiegową.</i>	



Zawór pozostaje całkowicie zamknięty, dopóki pompa nie jest załączona.

Patrz załącznik „Przegląd ID identyfikatorów parametrów”.

War- tość: Pompa obiegowa zostaje załączona, gdy wymagana temperatura zasilania spadnie poniżej zadanej nastawy.

Instrukcja obsługi ECL Comfort 210/296/310, aplikacja A230

MENU > Ustawienia > Aplikacja

T mróz zał.P. (pompa obiegowa, temp. ochrony przeciwzamrożeniowej)	1x077
<i>Ochrona przeciwzamrożeniowa w zależności od temperatury zewnętrznej. Jeżeli temperatura zewnętrzna spadnie poniżej temperatury ustawionej w nastawie „T mróz zał.P.”, regulator automatycznie załącza pompę obiegową (np. P1 lub X3) w celu zabezpieczenia układu przed zamarzaniem.</i>	

Patrz załącznik „Przegląd ID identyfikatorów parametrów”.

WYŁ: Brak ochrony przeciwzamrożeniowej.

Wartość: Pompa obiegowa zostaje załączona, gdy temperatura zewnętrzna spada poniżej ustawionej wartości.



W normalnych warunkach system nie jest chroniony przed zamarzaniem, jeśli nastawa ma wartość niższą niż 0°C lub WYŁ. Dla układów wodnych zaleca się wartość 2°C.



Jeśli nie podłączono czujnika temperatury zewnętrznej i nastawa fabryczna nie została zmieniona na „WYŁ”, pompa obiegowa jest zawsze załączona.

MENU > Ustawienia > Aplikacja

T ciepło zał.P (temp. początku ogrzewania — załączenie P)	1x078
<i>Jeżeli wymagana temperatura zasilania ma wartość wyższą od ustawionej w nastawie „T ciepło zał.P.”, regulator automatycznie załącza pompę obiegową.</i>	

Patrz załącznik „Przegląd ID identyfikatorów parametrów”.

Wartość: Pompa obiegowa zostaje załączona (ZAŁ), gdy wymagana temperatura zasilania wzrośnie powyżej zadanej nastawy.



Zawór pozostaje całkowicie zamknięty, dopóki pompa nie jest załączona.

MENU > Ustawienia > Aplikacja

T gotowości	1x092
<i>Ustawienie wymaganej temperatury zasilania dla regulatora w trybie gotowości.</i>	

Patrz załącznik „Przegląd ID identyfikatorów parametrów”.

Wartość: Wymagana temperatura zasilania w trybie gotowości.

MENU > Ustawienia > Aplikacja

Tzab.przeciwzam. (temp. zabezpieczenia przeciwzamrożeniowego)	1x093
<i>Ustawienie wymaganej temperatury zasilania na czujniku temperatury S3 w celu zabezpieczenia układu przed zamarznięciem (przy wyłączeniu ogrzewania, całkowitym zatrzymaniu itp.). Po spadku temperatury w punkcie S3 poniżej wartości nastawy zawór regulacyjny z silownikiem stopniowo się otwiera.</i>	

Patrz załącznik „Przegląd ID identyfikatorów parametrów”.



Temperaturę ochrony przeciwzamrożeniowej można również ustawić na ulubionym ekranie, gdy selektor trybu pracy znajduje się w położeniu ochrony przeciwzamrożeniowej.

Instrukcja obsługi ECL Comfort 210/296/310, aplikacja A230

Funkcje trybu sterowania zewnętrznego:

Poniższe nastawy odzwierciedlają ogólne funkcje regulatora serii ECL Comfort 210/296/310. Opisane tryby mają charakter poglądowy i nie są powiązane z aplikacją. Mogą różnić się od trybów sterowania zewnętrznego w aplikacji użytkownika.

MENU > Ustawienia > Aplikacja

Wejście ster.zew. (sterowanie zewnętrzne)	1x141
--	--------------

<p>Wybór wejścia dla nastawy „Wejście ster.zew.” (sterowanie zewnętrzne). Przy użyciu przełącznika można przestawić regulator w tryb pracy „Komfort”, „Oszczędz.”, „Ochrona przeciwzamrożeniowa” lub „Stała temperatura”.</p>

Patrz załącznik „Przegląd ID parametrów”.

WYŁ: Żadne wejścia nie zostały wybrane do sterowania zewnętrznego.

S1... S16: Wejście wybrane do sterowania zewnętrznego.

Jeśli S1... S6 zostało wybrane jako wejście sterowania, styki przełącznika sterowania zewnętrznego muszą być połączane. Jeśli S7... S16 zostało wybrane jako wejście sterowania, przełącznik sterowania zewnętrznego może mieć standardowe styki.

Na rysunkach przedstawiono przykłady podłączenia przełącznika sterowania zewnętrznego i przekaźnika sterowania zewnętrznego do wejścia S8.

S7...S16 są rekomendowane jako przełączniki sterowania zewnętrznego.

W przypadku zamontowanego ECA 32, S11... S16 może być użyte.

W przypadku zamontowanego ECA 35, można użyć także S11 lub S12.

Przykład: Połączenie przełącznika sterowania zewnętrznego

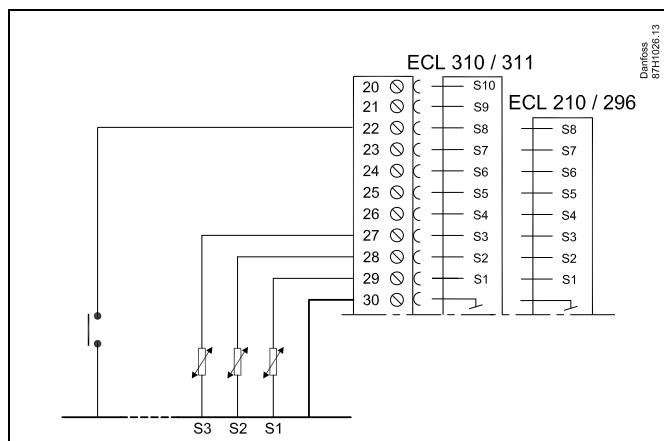

Przykład: Połączenie przekaźnika sterowania zewnętrznego

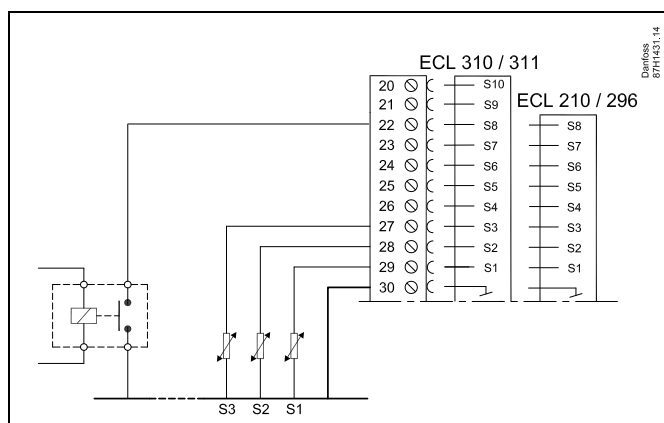

Do celów sterowania zewnętrznego można użyć tylko nieużywanego wejścia. Jeśli w celu sterowania zewnętrznego zostanie użyte już używane wejście, funkcjonalność tego wejścia będzie również ignorowana.



Patrz także „Tryb ste.zewn.”.

Instrukcja obsługi ECL Comfort 210/296/310, aplikacja A230

MENU > Ustawienia > Aplikacja

Tryb ste.zew. (tryb sterowania zewnętrznego)	1x142
<i>W trybie sterowania zewnętrznego można włączyć tryb Oszczęd., Komfort, ZAB. Mróz lub Temp. stała. Aby sterowanie zewnętrzne było aktywne, regulator musi działać w trybie pracy wg harmonogramu.</i>	

Patrz załącznik „Przegląd ID identyfikatorów parametrów”.

Wybór trybu sterowania zewnętrznego:

OSZCZĘD.: Obieg pracuje w trybie oszczędzania, gdy przełącznik sterowania zewnętrznego jest zwarty.

KOMFORT: Obieg działa w trybie komfortu, gdy przełącznik sterowania zewnętrznego jest zwarty.

ZAB. MRÓZ.: Obieg ogrzewania lub CWU zostaje zamknięty, ale nadal jest chroniony przed zamrożeniem.

T stała: Obieg jest sterowany stałą temperaturą*)

*) Patrz również „T wymagana” (1x004), ustawienie wymaganej temperatury zasilania (MENU > Ustawienia > Temperatura zasilania)

Patrz również nastawa „Tstał, ogrn.Tpow.” (1x028), ustawianie ograniczenia temperatury powrotu (MENU > Ustawienia > Ogranicz. Tpowr.)

Praca w poszczególnych funkcjach przedstawiona na schematach.

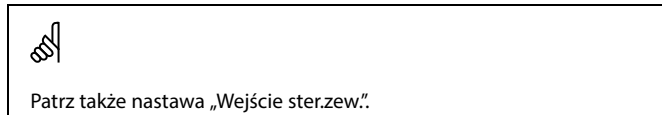

Przykład: Sterowanie zewnętrzne dla trybu Komfort

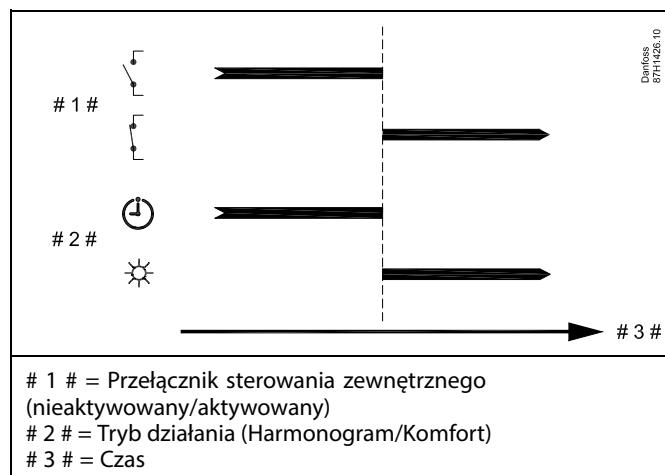

Przykład: Sterowanie zewnętrzne dla trybu Oszczęd.

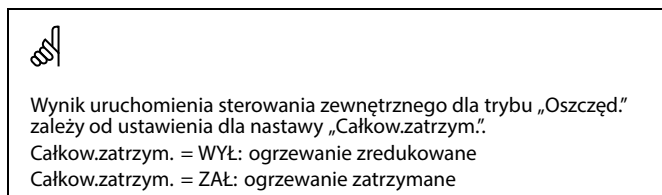
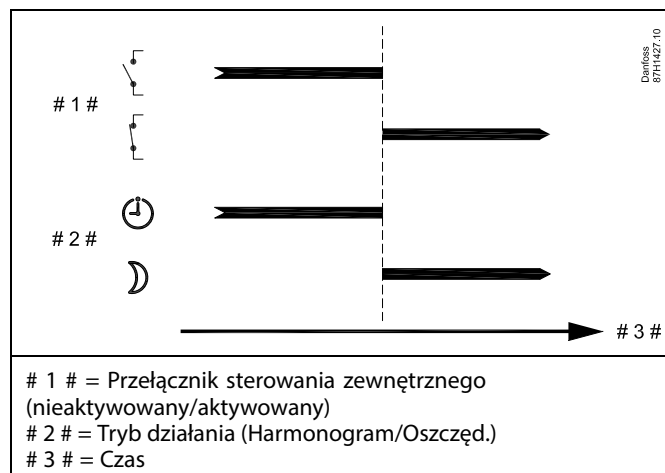

Przykład: Sterowanie zewnętrzne dla trybu Ochrona przeciwzamrożeniowa

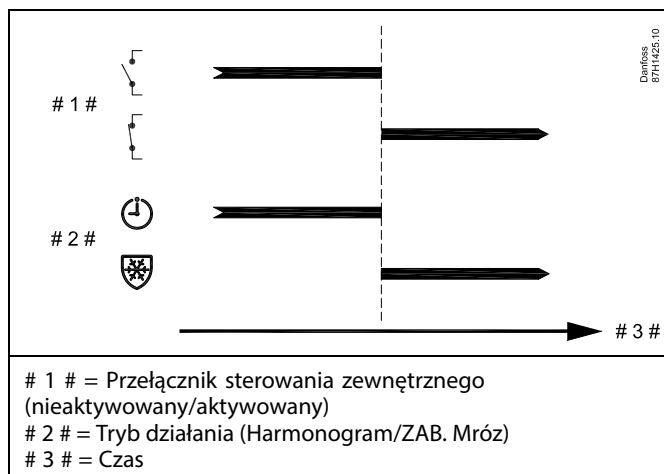

Przykład: Sterowanie zewnętrzne dla trybu Stała temperatura

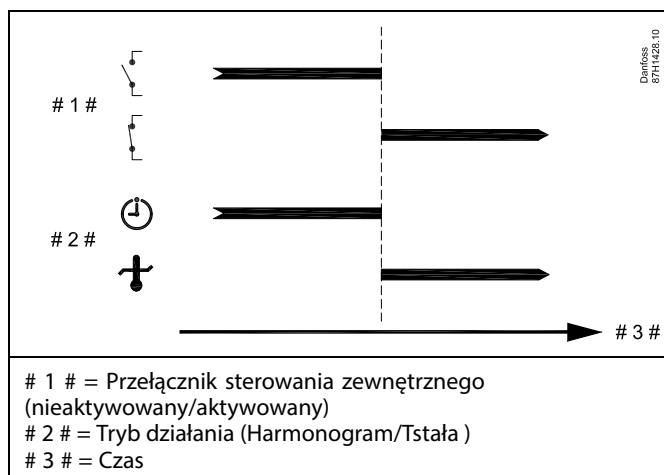

Na nastawę „Tstała” mogą mieć wpływ następujące wartości:

- Temp. max.
- Temp. min.
- Ogranicz. Tpom.
- Ogranicz. Tpowr.
- Ogran.przepł./moc

Instrukcja obsługi ECL Comfort 210/296/310, aplikacja A230

MENU > Ustawienia > Aplikacja

Typ wejścia	1x327
<i>Wybór funkcji dla wejścia S8.</i>	

Patrz załącznik „Przegląd ID parametrów”.

- WYŁ.:** Na wejściu S8 odbierany jest sygnał 0–10 V z przetwornika ciśnienia.
- ZAŁ.:** Na wejściu S8 odbierany jest sygnał 0–10 V jako nastawa zewnętrzna dla wymaganej temperatury zasilania.

MENU > Ustawienia > Aplikacja

Ogrzewanie. start	1x342
<i>Gdy temperatura zasilania S3 wzrasta powyżej ustawionej wartości, pompa obiegowa zostaje załączona (ZAŁ).</i>	

Patrz załącznik „Przegląd ID parametrów”.

Wartość: Ustawić wartość S3 dla załączania pompy obiegowej.

MENU > Ustawienia > Aplikacja

Ogrzewanie. stop	1x344
<i>Gdy temperatura zasilania S3 spada poniżej ustawionej wartości, pompa obiegowa zostaje wyłączona (WYŁ).</i>	

Patrz załącznik „Przegląd ID parametrów”.

Wartość: Ustawić wartość S3 dla wyłączania pompy obiegowej.

MENU > Ustawienia > Aplikacja

Wysłana Twyma.	1x500
<i>Jeśli regulator pracuje w układzie urządzeń nadrzędnych/podrzędnych jako podrzędny, informacja o wymaganej temperaturze zasilania może zostać wysłana do regulatora nadrzędnego za pośrednictwem szyny komunikacyjnej ECL 485. Regulator niezależny: Obiegi podrzędne mogą wysłać wymaganą temperaturę zasilania do obiegu nadrzędnego.</i>	

Patrz załącznik „Przegląd identyfikatorów parametrów”.

- WYŁ.:** Informacja o wymaganej temperaturze zasilania nie jest wysyłana do regulatora nadrzędnego.
- ZAŁ.:** Informacja o wymaganej temperaturze zasilania jest wysyłana do regulatora nadrzędnego.



W regulatorze nadrzędnym parametr „Żądana odchył” musi być ustawiony na wartość umożliwiającą reakcję na wymaganą temperaturę zasilania określaną przez regulator podrzędny.



Kiedy regulator pracuje jako urządzenie podrzędne, musi mieć adres 1, 2, 3... 9, aby przesłać wymaganą temperaturę do regulatora nadrzędnego (patrz rozdział „Uzupełnienie”, sekcja „Kilka regulatorów w tym samym układzie”).

5.12 Wyłączenie ogrzewania

MENU > Ustawienia > Wył. ogrz.

Konfiguracja „Lato, wył.ogrzewania” w sekcji „Optymalizacja” dla danego obiegu ogrzewania ustala wyłączenie ogrzewania, gdy temperatura zewnętrzna przekracza ustawioną wartość.

Stała filtrowania do obliczenia zakumulowanej temperatury zewnętrznej jest wewnętrznie ustawiona na wartość „250”. Opisywana stała filtrowania reprezentuje przeciętny budynek o solidnych ścianach zewnętrznych i wewnętrznych (murowanych).

Opcja dla zróżnicowanych temperatur wyłączenia, w zależności od ustawionego okresu letniego, może być wykorzystana w celu uniknięcia dyskomfortu związanego ze spadkiem temperatury zewnętrznej. Co więcej, istnieje możliwość ustawienia oddzielnych stałych filtrowania.

Fabrycznie ustawione wartości nastawy dla początku okresu letniego i początku okresu zimowego to ta sama data: 20 maja (dzień = 20, miesiąc = 5).

Oznacza to, że:

- „Zróżnicowane temperatury wyłączenia” są wyłączone (nieaktywne),
- Oddzielne wartości „stałej filtrowania” są wyłączone (nieaktywne).

Aby aktywować zróżnicowanie

- temperatury wyłączenia ogrzewania dla okresu letniego/zimowego,
- stałych filtrowania,

daty początków okresów muszą być różne.

Instrukcja obsługi ECL Comfort 210/296/310, aplikacja A230

5.12.1 Różne parametry wyłączenia ogrzewania

Aby ustawić różne parametry wyłączenia dla obiegu ogrzewania w porze letniej i zimowej, należy przejść do opcji „Wyłączenie ogrz.”: (MENU > Ustawienia > Wyłączenie ogrz.)

Funkcja ta jest włączona, gdy daty dla pozycji „Lato” i „Zima” w menu „Wyłączenie ogrz.” są różne.



Parametry oznaczone numerem identyfikacyjnym ID, np. „1x607”, są parametrami uniwersalnymi.
x oznacza obieg/grupę parametrów.

MENU > Ustawienia > Wyłączenie ogrzewania

Rozszerzone ustawienia wyłączenia ogrzewania latem			
Parametr	ID	Zakres nastawy	Ustawienie fabryczne
Lato, dzień	1x393	*	*
Lato, miesiąc	1x392	*	*
Lato, wył. ogrz.	1x179	*	*
Lato, filtr	1x395	*	*

* Patrz załącznik „Przegląd ID identyfikatorów parametrów”.

MENU > Ustawienia > Wyłączenie ogrzewania

Rozszerzone ustawienia wyłączenia ogrzewania zimą			
Parametr	ID	Zakres nastawy	Ustawienie fabryczne
Zima, dzień	1x397	*	*
Zima, miesiąc	1x396	*	*
Zima, wył. ogrz.	1x398	*	*
Zima, filtr	1x399	*	*

* Patrz załącznik „Przegląd ID identyfikatorów parametrów”.

Powyższe ustawienia dat dotyczące funkcji wyłączenia ogrzewania należy wprowadzić wyłącznie w obiegu ogrzewania 1. Będą one obowiązywać także dla pozostałych obiegów ogrzewania w przypadku aplikacji z kilkoma obiegami ogrzewania.

Temperatury wyłączenia ogrzewania oraz stałą filtrowania należy ustawiać indywidualnie dla każdego obiegu ogrzewania.

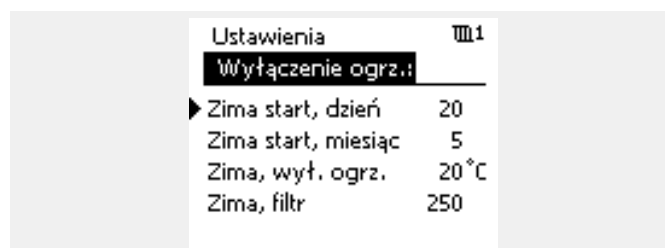
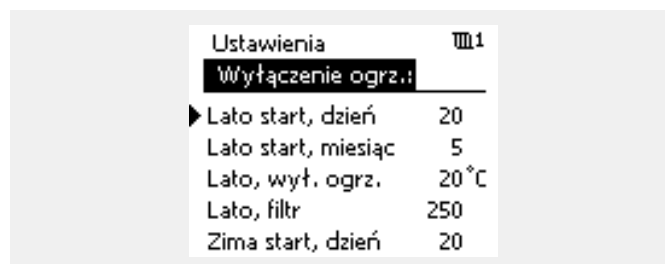

Funkcja wyłączenia ogrzewania jest aktywna jedynie wówczas, gdy regulator pracuje według harmonogramu. Jeśli wartość wyłączenia ogrzewania zostanie ustawiona na WYŁ, ogrzewanie nie będzie wyłączane.

5.12.2 Stała filtrowania podczas lata/zimy

Stała filtrowania o wartości 250 ma zastosowanie do przeciętnych budynków. Stała filtrowania o wartości 1 jest bliska załączeniu zależnie od rzeczywistej temperatury zewnętrznej, co oznacza niskie filtrowanie (bardzo „lekkie” budynki).

Zatem, gdy wymagane jest intensywne filtrowanie, należy wybrać stałą filtrowania o wartości 300 (bardzo ciężkie budynki).

W przypadku obiegów ogrzewania, dla których wymagane jest ogrzewanie na podstawie takiej samej temperatury przez cały rok, lecz potrzebne jest różne filtrowanie w „Wyłączenie ogrz.” należy ustawić różne daty, które umożliwią wybór stałej filtrowania innej niż ustawionej fabrycznie.

Te różne wartości nastaw należy wprowadzić zarówno w menu „Lato”, jak i „Zima”.

Ustawienia	mm1
Wyłączenie ogrz.:	
▶ Lato start, dzień	20
Lato start, miesiąc	5
Lato, wył. ogrz.	20 °C
▶ Lato, filtr	100
Zima start, dzień	21

Ustawienia	mm1
Wyłączenie ogrz.:	
▶ Zima start, dzień	21
Zima start, miesiąc	5
Zima, wył. ogrz.	20 °C
▶ Zima, filtr	250

Instrukcja obsługi ECL Comfort 210/296/310, aplikacja A230

5.13 Alarm

W części „Alarm” opisano przypadki powiązane z określonymi aplikacjami.

Aplikacja A230 oferuje dwa rodzaje alarmów:

Typ:	Opis:
1	A230.1, A230.3, A230.4 i A230.5 Rzeczywista temperatura zasilania różni się od wymaganej
1	A230.4 i A230.5 Wartość rzeczywista ciśnienia znajduje się poza ustawionym zakresem A230.5 Wejście alarmowe jest aktywowane
2	Wszystkie podtypy Odłączenie lub zwarcie czujnika temperatury lub jego połączenia

Uwaga: A230.2 (aplikacja chłodzenia) nie posiada funkcji alarmu powiązanego z temperaturami.

Funkcje alarmu powodują aktywację symbolu dzwonka alarmu.
Funkcje alarmu powodują aktywację A1 (przełącznik 4).

Przełącznik alarmowy może włączyć sygnalizację świetlną, syrenę, wejście do urządzenia przekazującego alarm itp.

Symbol/przełącznik alarmu jest aktywny:

- (typ 1) tak długo, jak występuje przyczyna aktywacji alarmu (reset automatyczny).
- (typ 2) nawet jeśli przyczyna alarmu znika (reset ręczny).

Alarm typu 1:

Symbol/przełącznik alarmu jest aktywowany, gdy różnica temperatury zasilania względem wymaganej temperatury zasilania przekracza ustawioną odchyłkę.

Powrót temperatury zasilania do wartości akceptowalnej powoduje dezaktywację symbolu/przełącznika alarmu.

Jeśli ciśnienie S8 jest wyższe niż ustawiona wartość (w barach) lub niższe niż inna ustawiona wartość (w barach), aktywowany zostanie symbol/przełącznik alarmu.

Gdy ciśnienie ponownie znajdzie się w dopuszczalnym zakresie, symbol/przełącznik alarmu zostanie wyłączony.

W przypadku aktywacji wejścia alarmu S7 symbol/przełącznik alarmu zostanie aktywowany.

W przypadku dezaktywacji wejścia alarmu S7 symbol/przełącznik alarmu zostanie dezaktywowany.

Alarm typu 2:

Wybrane czujniki temperatury mogą być monitorowane.

Symbol/przełącznik alarmu jest aktywowany, jeśli połączenie z czujnikiem temperatury zostanie przerwane lub zwarte bądź wystąpi usterka czujnika. Wybrany czujnik jest oznaczony w obszarze „Przegląd wejść” (MENU > Ogólne ustawienia regulatora > System > Przegląd wejść). Alarm można zresetować.

Po aktywacji alarmu z prawej strony na ekranach przeglądu pojawia się symbol dzwonka.

Instrukcja obsługi ECL Comfort 210/296/310, aplikacja A230

Monitorowanie i alarmy powiązane z podłączonymi czujnikami temperatury:

W momencie rozruchu, regulator ECL wykrywa, który z czujników temperatury jest podłączony.

Jeżeli połączenie z czujnikiem temperatury zostanie rozłączone lub zwarte po przeprowadzeniu rozruchu, będzie mogło dojść do uruchomienia funkcji alarmu czujnika.

Funkcja ta jest przydatna podczas prac serwisowych w przypadku występowania okresowych usterek.

Funkcję tę opisuje poniższa procedura:

1. Przejdź do „Przegląd wejść” (MENU > Ogólne ustawienia regulatora > System > Przegląd wejść).
2. Ustaw kursor na numerze czujnika, którego połączenie może nie być prawidłowe i kliknij pokrętkę. Pojawi się symbol szkła powiększającego.
3. W przypadku konieczności monitorowania również innych połączeń czujników temperatury, powtórz czynność opisaną w kroku 2.
4. Od tej chwili wybrany czujnik temperatury (lub czujniki) jest monitorowany, a Ty możesz opuścić menu.
5. Jeżeli połączenie z czujnikiem temperatury zostanie na krótki czas rozłączone (powyżej 3 sekund) lub zwarte, uruchomiona zostanie funkcja alarmu. Na wyświetlaczu pojawi się symbol dzwonka i aktywowany zostanie przekaźnik alarmu.
6. Sprawdzanie, które połączenie czujnika spowodowało uruchomienie alarmu:
Przejdź do „Przegląd wejść” (MENU > Ogólne ustawienia regulatora > System > Przegląd wejść).
Przesuwając kursor w dół, znajdź wiersz czujnika oznaczony szkłem powiększającym i symbolem dzwonka (alarmem).
7. Zerowanie alarmu:
Przy użyciu kursora zaznacz dany wiersz i naciśnij pokrętkę. Symbole alarmu i szkła powiększającego znikną.
Zerowanie alarmu czujnika można także wykonać w Przeglądzie alarmów (MENU > Alarm > Przegląd alarmów: Numer alarmu 32: uszkodzony czujnik T). Naciśnij pokrętkę, a symbol dzwonka oznaczającego alarm zniknie.

Instrukcja obsługi ECL Comfort 210/296/310, aplikacja A230

Przegląd alarmów, lista:

Nr alarmu:	Opis:	Typ alarmu:	Czujnik:
2	A230.1, A230.3 i A230.4: Temp.monitor., obieg 1	1	S3
3	A230.5 Pompy obiegowe (wejście alarmowe)	1	S7
9	A230.4: Ciśnienie (Patrz sekcja „Pomiar ciśnienia”)	1	S8
16	A230.1, A230.3 i A230.4: Suszenie podłogi, obieg 1:	1	S3
32	Wszystkie podtypy: Uszk. czujnik T	2	wszystkie

Aby znaleźć przyczynę alarmu, należy:

- wybrać opcję MENU
- wybrać opcję „Alarm”,
- wybrać opcję „Przegląd alarmów”. Przy danym alarmie widoczny będzie symbol dzwonka.

Przegląd alarmów (przykład):

2: Temp. maks.

32: Uszk. czujnik T

Liczby w obszarze „Przegląd alarmów” odnoszą się do numerów alarmów w komunikacji Modbus.

W celu zresetowania alarmu:

Jeśli z prawej strony wiersza alarmu wyświetlany jest symbol dzwonka, w takim przypadku należy umieścić kursor w wierszu alarmu i nacisnąć pokrętkę.

Aby zresetować alarm 32:

MENU > Ogólne ustawienia regulatora > System > Przegląd wejść:
dany czujnik jest oznaczony, alarm można zresetować.



Parametry oznaczone numerem identyfikacyjnym ID, np. „1x607”, są parametrami uniwersalnymi.
x oznacza obieg/grupę parametrów.

MENU > Ustawienia > Alarm

Alarm wysoki	1x614
<i>Alarm zostaje uaktywniony, gdy zmierzona wartość wzrasta powyżej ustawionej wartości.</i>	

Patrz załącznik „Przegląd ID identyfikatorów parametrów”.

Wartość: Ustawienie wartości alarmowej

Instrukcja obsługi ECL Comfort 210/296/310, aplikacja A230

MENU > Ustawienia > Alarm

Alarm niski	1x615
<i>Alarm zostaje uaktywniony, gdy zmierzona wartość spada poniżej ustawionej wartości.</i>	

Patrz załącznik „Przegląd ID identyfikatorów parametrów”.

Wartość: Ustawienie wartości alarmowej

MENU > Ustawienia > Alarm

Opóźnien. alarmu	1x617
<i>Gdy wejście alarmowe jest aktywowane, musi upłynąć ustawiony czas „Opóźnien. alarmu”, zanim aktywowany zostanie sygnał alarmowy. Ponadto, gdy wejście alarmowe jest dezaktywowane, sygnał alarmowy jest aktywny przez ustawiony czas „Opóźnien. alarmu”.</i>	

Patrz załącznik „Przegląd ID parametrów”.

Wartość: Ustawienie czasu opóźnienia alarmu

MENU > Ustawienia > Alarm

Górna odchyłka	1x147
<i>Alarm jest włączany, gdy rzeczywista temperatura zasilania wzrośnie bardziej niż ustawiona odchyłka (dopuszczalna odchyłka temperatury powyżej wymaganej temperatury zasilania). Patrz także „Opóźnienie”.</i>	

Patrz załącznik „Przegląd ID identyfikatorów parametrów”.

WYŁ.: Powiązana funkcja alarmu jest nieaktywna.

Wartość: Funkcja alarmu jest aktywna, jeżeli rzeczywista temperatura wzrośnie powyżej dopuszczalnej odchyłki.

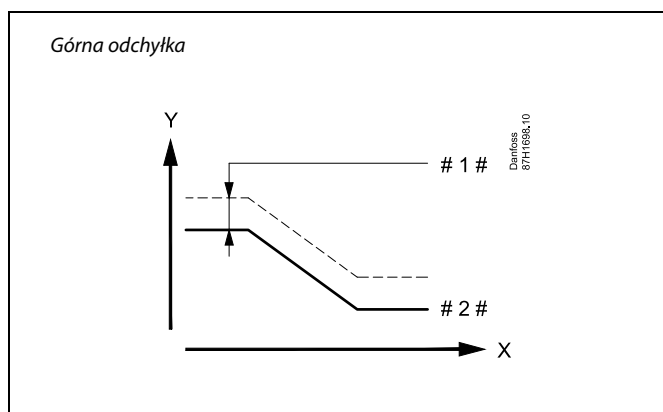

- X = Czas
- Y = Temperatura
- # 1 # = Górna odchyłka
- # 2 # = Wymagana temperatura zasilania

Instrukcja obsługi ECL Comfort 210/296/310, aplikacja A230

MENU > Ustawienia > Alarm

Dolna odchyłka	1x148
Alarm jest włączany, gdy rzeczywista temperatura zasilania spadnie poniżej dopuszczalnej odchyłki Patrz także „Opóźnienie”.	

Patrz załącznik „Przegląd ID identyfikatorów parametrów”.

- WYŁ.:** Powiązana funkcja alarmu jest nieaktywna.
- Wartość:** Funkcja alarmu jest aktywna, jeżeli rzeczywista temperatura spadnie poniżej dopuszczalnej odchyłki.

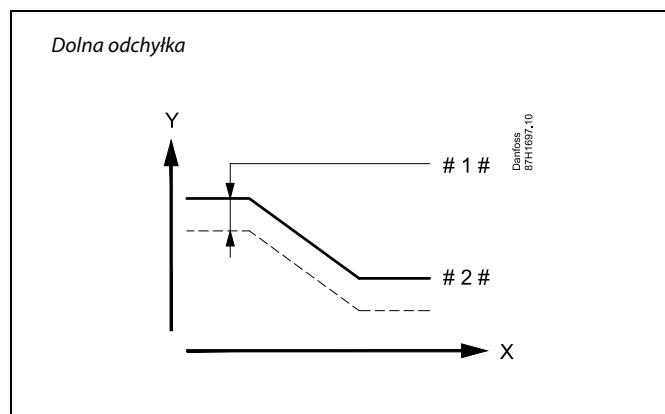

- X = Czas
 Y = Temperatura
 # 1 # = Dolna odchyłka
 # 2 # = Wymagana temperatura zasilania

MENU > Ustawienia > Alarm

Opóźnienie	1x149
Jeśli stan alarmu dla nastawy „Górna odchyłka” lub „Dolna odchyłka” utrzymuje się dłużej niż ustawione (w minutach) opóźnienie, włączana jest funkcja alarmu.	

Patrz załącznik „Przegląd ID parametrów”.

- Wartość:** Funkcja alarmu zostanie włączona, gdy warunki alarmu będą utrzymywały się dłużej niż zadane opóźnienie.

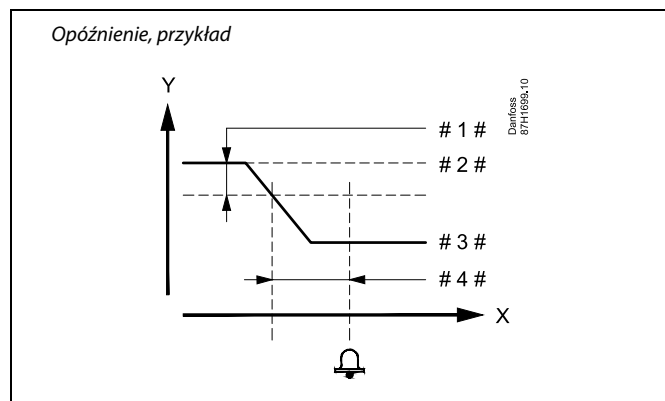

- X = Czas
 Y = Temperatura
 # 1 # = Dolna odchyłka
 # 2 # = Wymagana temperatura zasilania
 # 3 # = Aktualna temperatura zasilania
 # 4 # = Opóźnienie (ID 1x149)

MENU > Ustawienia > Alarm

Temp. najniższa	1x150
Funkcja alarmu nie zostanie aktywowana, gdy wymagana temperatura zasilania będzie niższa od zadanej nastawy.	

Patrz załącznik „Przegląd ID identyfikatorów parametrów”.

Jeśli przyczyna alarmu zniknie, zniknie również wskazanie i sygnał wyjściowy alarmu.

MENU > Ustawienia > Alarm

Wart. alarmu	1x616
<i>Ustawianie funkcji wejścia alarmowego.</i>	

Patrz załącznik „Przegląd ID parametrów”.

0: Alarm jest włączany, gdy wejście S7 jest podłączone do zacisku wspólnego (30).

1: Alarm jest włączany, gdy wejście S7 jest odłączone od zacisku wspólnego (30).

MENU > Ustawienia > Alarm

Opóźnien. alarmu	1x617
<i>Gdy wejście alarmowe jest aktywowane, musi upłynąć ustawiony czas „Opóźnien. alarmu”, zanim aktywowany zostanie sygnał alarmowy. Ponadto, gdy wejście alarmowe jest dezaktywowane, sygnał alarmowy jest aktywny przez ustawiony czas „Opóźnien. alarmu”.</i>	

Patrz załącznik „Przegląd ID parametrów”.

Wartość: Ustawienie czasu opóźnienia alarmu

5.14 Przegląd alarmów

AlarmMENU > Alarm > Przegląd alarmów

W tym menu widoczne są typy alarmów, na przykład:

- „2: Temp.monitor”
- „32: Uszk. czujnik T”

Alarm został aktywowany, jeśli po prawej stronie typu alarmu pojawi się symbol alarmu (dzwonek) (🔔).



Informacje ogólne o resetowaniu alarmu:

MENU > Alarm > Przegląd alarmów:
Odszukaj symbol alarmu w danym wierszu.

(Przykład: „2: Temp.monitor”)
Przemieść kursor do wybranego wiersza.
Naciśnij pokrętko.



Przegląd alarmów:

Źródła alarmów są podane w menu przeglądu.

Przykłady:
„2: Temp.monitor”
„5: Pompa 1”
„10: S12 cyfrowy”
„32: Uszk. czujnik T”

Jak przedstawiono w przykładach, numery alarmów 2, 5 i 10 są używane do komunikacji alarmowej z systemem BMS/SCADA.

Jak przedstawiono w przykładach, komunikaty „Temp.monitor”, „Pompa 1” i „S12 cyfrowy” są punktami alarmowymi.

Wymienione w przykładach ustawienie „32: Uszk. czujnik T” oznacza monitorowanie podłączonych czujników.

Numery alarmów i punkty alarmowe mogą różnić się w zależności od rzeczywistych aplikacji.

5.15 Dwie pompy obiegowe pracujące sekwencyjnie

Aplikacja A230.2:

Schematy połączeń specyficznych dla aplikacji pokazane są w instrukcji montażu (dostarczanej z kluczem aplikacji).

Za pomocą harmonogramu 2, który jest dostępny w nastawie „Ogólne ustawienia regulatora”, można sterować przełączaniem między 2 pompami obiegowymi.

Sterowanie pompą P1 zależy od zapotrzebowania na chłodzenie i ustawia za pomocą przełącznika K1, czy pompy P2 i P3 są włączone, czy wyłączone. Pompy P2 i P3 pracują zgodnie z harmonogramem 2.

Harmonogram 2 jest fabrycznie ustawiony na zmianę co 21 godzin w tygodniu. Zapewnia to mniej więcej równy czas działania obu pomp obiegowych. Ustawienie fabryczne można oczywiście zmienić.

Poniedziałek (P), 1:	00.00 - 21.00
Poniedziałek (P), 2:	21.00 - 21.00
Poniedziałek (P), 3:	21.00 - 21.00
Wtorek (W), 1:	18.00 - 24.00
Wtorek (W), 2:	24.00 - 24.00
Wtorek (W), 3:	24.00 - 24.00
Środa (Ś), 1:	00.00 - 15.00
Środa (Ś), 2:	15.00 - 15.00
Środa (Ś), 3:	15.00 - 15.00
Czwartek (C), 1:	12.00 - 24.00
Czwartek (C), 2:	24.00 - 24.00
Czwartek (C), 3:	24.00 - 24.00
Piątek (P), 1:	00.00 - 09.00
Piątek (P), 2:	09.00 - 09.00
Piątek (P), 3:	09.00 - 09.00
Sobota (S), 1:	06.00 - 24.00
Sobota (S), 2:	24.00 - 24.00
Sobota (S), 3:	24.00 - 24.00
Niedziela (N), 1:	00.00 - 03.00
Niedziela (N), 2:	03.00 - 03.00
Niedziela (N), 3:	03.00 - 03.00

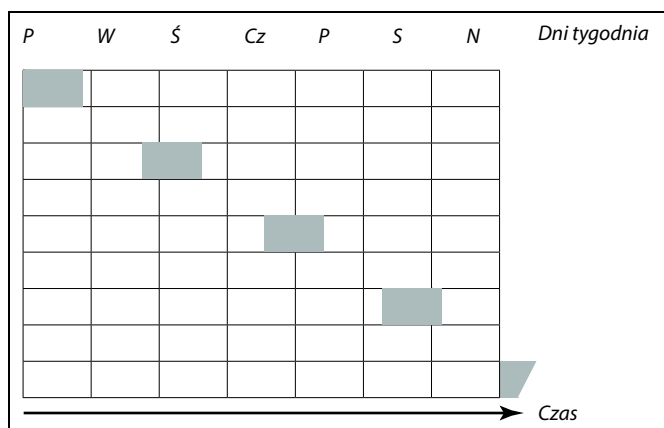
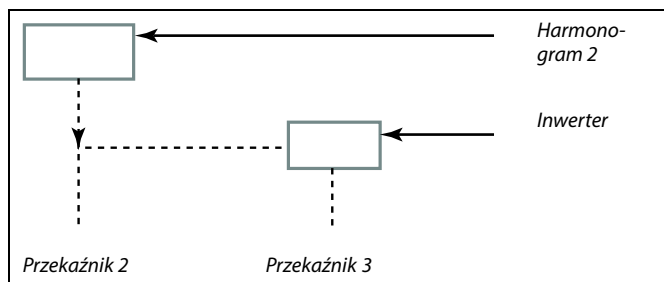







Gdy zostaną ustawione takie same godziny rozpoczęcia i zakończenia, nie ma okresu komfortu.

6.0 Ogólne ustawienia regulatora

6.1 „Ogólne ustawienia regulatora” — wprowadzenie

Niektóre ustawienia ogólne dotyczące całego regulatora są zlokalizowane w określonej części regulatora.

Aby przejść do ogólnych ustawień regulatora:

Działanie:	Cel:	Wybór:
	Wybierz opcję „MENU” w dowolnym obiegu.	MENU
	Potwierdź.	
	Zaznacz przycisk wyboru obiegu w prawym górnym rogu wyświetlacza.	
	Potwierdź.	
	Wybierz opcję „Ogólne ustawienia regulatora”.	
	Potwierdź.	

Przycisk wyboru obiegu

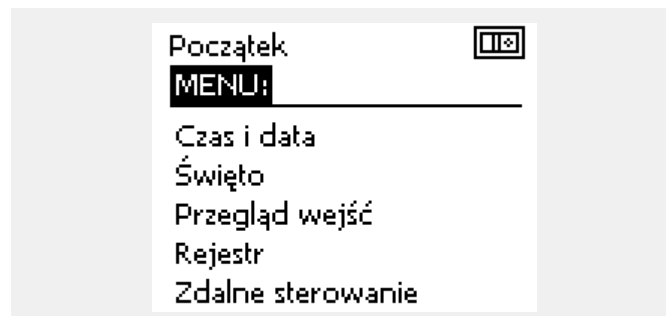

Instrukcja obsługi ECL Comfort 210/296/310, aplikacja A230

6.2 Czas i data

Wprowadzanie właściwej daty i godziny jest konieczne tylko przy pierwszym uruchamianiu regulatora ECL Comfort lub po przerwie w zasilaniu dłuższej niż 72 godziny.

Regulator jest wyposażony w zegar 24-godzinny.

Czas L/Z (zmiana czasu letni/zimowy)





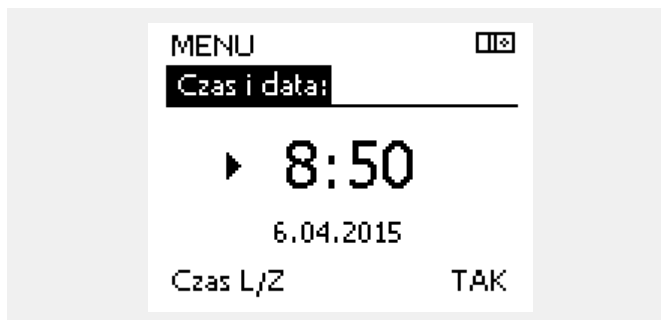













TAK: podczas letniej/zimowej standardowej zmiany czasu w Europie Środkowej wbudowany zegar regulatora automatycznie dodaje lub odejmuje jedną godzinę.

NIE: ręczna zmiana czasu z letniego na zimowy poprzez dodanie lub odjęcie jednej godziny.



 Po podłączeniu regulatorów jako urządzeń podrzędnych w układzie nadrzędny/podrzędny (przy użyciu magistrali komunikacyjnej ECL 485) regulatory będą otrzymywać dane „Czas i data” od urządzenia nadrzędnego.

Ustawianie godziny i daty:

Działanie:	Cel:	Przykłady:
	Wybierz „MENU”	MENU
	Potwierdź	
	Zaznacz przycisk wyboru obiegu w prawym górnym rogu wyświetlacza	
	Potwierdź	
	Wybierz opcję „Ogólne ustawienia regulatora”.	
	Potwierdź	
	Przejdź do opcji „Czas i data”	
	Potwierdź	
	Umieść kursor na wartości, która wymaga zmiany	
	Potwierdź	
	Wprowadź żądaną wartość	
	Potwierdź	
	Umieść kursor na kolejnej wartości, która wymaga zmiany. Kontynuuj do momentu ustawienia „Czasu i daty”.	
	Na zakończenie przesunij kursor do „MENU”	
	Potwierdź	
	Przesunij kursor do opcji „POCZĄTEK”	
	Potwierdź	

6.3 Święto

Niniejsza sekcja zawiera opis ogólnych funkcji regulatora serii ECL Comfort 210/296/310. Przedstawione ekrany mają charakter poglądowy i nie są powiązane z aplikacją. Mogą różnić się od ekranów w aplikacji użytkownika.

Instrukcja obsługi ECL Comfort 210/296/310, aplikacja A230

W regulatorze dostępny jest osobny program świąteczny dla każdego obiegu i jeden program świąteczny dla ogólnych ustawień regulatora.

Każdy z programów świątecznych zawiera co najmniej jeden harmonogram. Dla każdego harmonogramu można ustawić datę rozpoczęcia i datę zakończenia. Ustawiony okres zaczyna się w dniu początkowym o godzinie 00.00 i kończy w dniu końcowym o godzinie 00.00.

Dostępne tryby to: Komfort, Oszczędzanie, Ochrona przeciwzamrożeniowa lub Komfort 7–23 (od 23-7 tryb jest wg. harmonogramu).

Ustawianie harmonogramu świątecznego:

Działanie:	Cel:	Wybór:
	Wybierz „MENU”	MENU
	Potwierdź	
	Zaznacz przycisk wyboru obiegu w prawym górnym rogu wyświetlacza	
	Potwierdź	
	Wybierz obieg lub opcję „Ogólne ustawienia regulatora”	
	Ogrzewanie	
	CWU	
	Ogólne ustawienia regulatora	
	Potwierdź	
	Przejdź do opcji „Święto”	
	Potwierdź	
	Wybierz harmonogram	
	Potwierdź	
	Potwierdź zaznaczenie przycisku wyboru trybu	
	Wybierz tryb	
	· Komfort	
	· Komfort 7–23	
	· Oszczędzanie	
	· Ochrona przeciwzamrożeniowa	
	Potwierdź	
	Wprowadź czas rozpoczęcia, a następnie czas zakończenia	
	Potwierdź	
	Przejdź do opcji „Menu”	
	Potwierdź	
	Wybierz opcję „Tak” lub „Nie” dla polecenia „Zapisz” W razie potrzeby wybierz następny harmonogram	



Program świąteczny ustawiony w opcji „Ogólne ustawienia regulatora” obowiązuje dla wszystkich obiegów. Program świąteczny można również ustawić indywidualnie dla obiegów ogrzewania i CWU.



Data zakończenia musi być przynajmniej o jeden dzień późniejsza niż data rozpoczęcia.

Początek [] []
MENU:
 Czas i data
 ▶ Święto
 Przegląd wejść
 Rejestr
 Zdalne sterowanie

MENU [] []
Święto:
 ▶ Harmonogram 1 [] []
 Harmonogram 2 [] []
 Harmonogram 3 [] []
 Harmonogram 4 [] []

Święto [] []
Harmonogram 1:
 Tryb: [] []
 Początek: 24.01.2010
 Koniec: 2.01.2011

MENU [] []
 Święto
 Tryb: [] []
 Poc
 Koniec: 2.01.2011

Zapisz
 ▶ Tak Nie

Instrukcja obsługi ECL Comfort 210/296/310, aplikacja A230

Święto, określony obieg/Ogólne ustawienia regulatora

Jeśli dla określonego obiegu ustawiony zostanie jeden program świąteczny a w Ogólnych ustawieniach regulatora — inny program, uwzględniony zostanie priorytet:





1. Komfort
2. Komfort 7–23
3. Oszczęd
4. ZAB. Mróz

Święto, usuwanie ustawionego przedziału czasowego:

- Wybierz odpowiedni Harmonogram
- Zmień tryb na „Zegar”
- Potwierdź

Przez ECA 30/31 nie można tymczasowo nadpisać harmonogramu świątecznego regulatora.

Gdy regulator będzie w trybie pracy wg harmonogramu, można jednak skorzystać z następujących opcji ECA 30/31:

-  Urlop
-  Święto
-  Relaks (wydłużony okres komfortu)
-  Wyjście (wydłużony okres oszczędzania)

Przykład 1:

Obieg 1:
Program świąteczny ustawiony na tryb „Oszczęd”

Ogólne ustawienia regulatora:
Program świąteczny ustawiony na tryb „Komfort”

Wynik:
Tak długo, jak dla Ogólnych ustawień regulatora aktywny jest tryb „Komfort”, obieg 1 pozostanie w tym trybie.

Przykład 2:

Obieg 1:
Program świąteczny ustawiony na tryb „Komfort”

Ogólne ustawienia regulatora:
Program świąteczny ustawiony na tryb „Oszczęd”

Wynik:
Tak długo, jak dla obiegu 1 aktywny jest tryb „Komfort”, obieg ten pozostanie w tym trybie.

Przykład 3:

Obieg 1:
Program świąteczny ustawiony na tryb „ZAB. Mróz”

Ogólne ustawienia regulatora:
Program świąteczny ustawiony na tryb „Oszczęd”

Wynik:
Tak długo jak dla Ogólnych ustawień regulatora aktywny jest tryb „Oszczęd”, obieg 1 pozostanie w tym trybie.



Oszczędzanie energii:
Funkcji „Wyjście” (wydłużonego okresu oszczędzania) można użyć podczas np. wietrzenia (wietrzenie pomieszczeń przez otwarcie okien).



Podłączenia i procedury konfiguracji dla ECA 30/31:
Patrz rozdział „Uzupełnienie”.



Poradnik szybkiego rozpoczęcia pracy „ECA 30/31 do trybu sterowania”:

1. Przejdź do ECA MENU.
2. Przesuń kursor na symbol zegara.
3. Wybierz symbol zegara.
4. Wybierz jedną z 4 funkcji sterowania.
5. Pod symbolem sterowania: Ustaw godzinę lub datę.
6. Pod godziną/datą: Ustaw wymaganą temperaturę pomieszczenia dla okresu sterowania

6.4 Przegląd wejść

Niniejsza sekcja zawiera opis ogólnych funkcji regulatora serii ECL Comfort 210/296/310. Przedstawione ekrany mają charakter poglądowy i nie są powiązane z aplikacją. Mogą różnić się od ekranów w aplikacji użytkownika.

Funkcja Przegląd wejść jest dostępna w opcji Ogólne ustawienia regulatora.

Przegląd wejść umożliwia sprawdzenie w dowolnej chwili rzeczywistych temperatur w układzie (tylko odczyt).

MENU ⏏	
Przegląd wejść:	
▶ T zewnętrzna	5.0 °C
Zakumul. Tzewn.	7.0 °C
T pomieszczenia	26.5 °C
T zasilania CO	52.7 °C
T zasilania CWU	53.4 °C



„Zakumul. Tzewn.” oznacza „zakumulowaną temperaturę zewnętrzną” i jest wartością obliczaną w regulatorze ECL Comfort.

Instrukcja obsługi ECL Comfort 210/296/310, aplikacja A230

6.5 Rejestr

Niniejsza sekcja zawiera opis ogólnych funkcji regulatora serii ECL Comfort 210/296/310. Przedstawione ekrany mają charakter poglądowy i nie są powiązane z aplikacją. Mogą różnić się od ekranów w aplikacji użytkownika.

Funkcja rejestru (historia zmian temperatury) umożliwia monitorowanie rejestrów dla podłączonych czujników z bieżącego i poprzedniego dnia, a także ostatnich 2 oraz 4 dni.

Dla każdego czujnika można wyświetlić ekran rejestru pokazujący zmierzoną temperaturę.

Funkcja rejestru jest dostępna tylko w opcji „Ogólne ustawienia regulatora”.

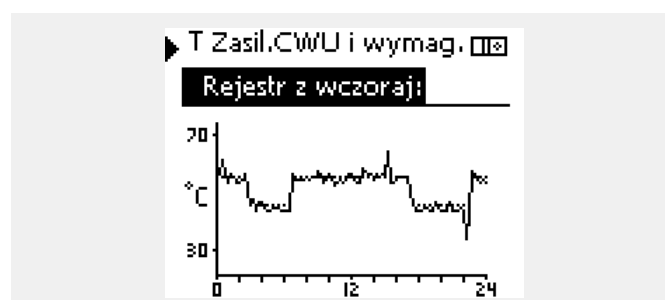
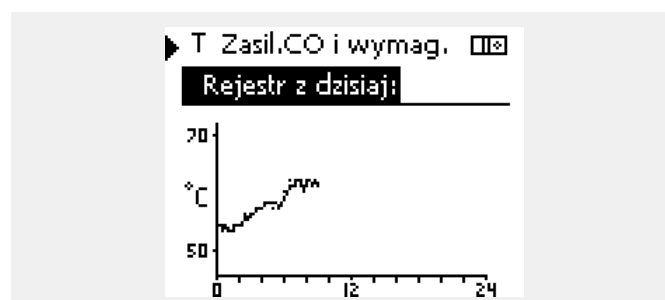
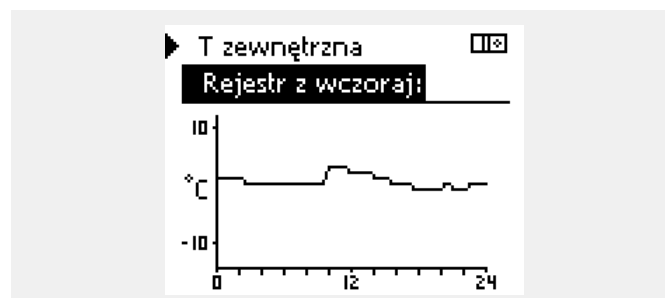
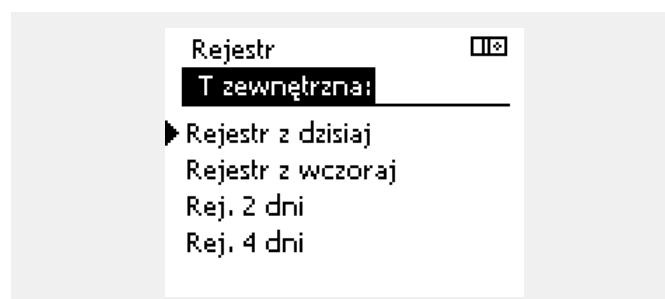
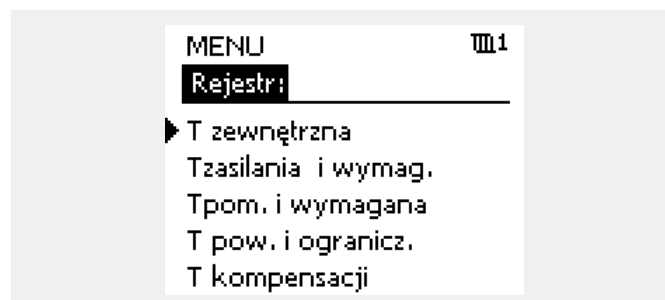

Przykład 1:

Jednodniowy rejestr dla dnia poprzedniego przedstawiający przebieg temperatury zewnętrznej w ciągu 24 godzin.

Przykład 2:

Rejestr dla dnia bieżącego przedstawiający rzeczywistą temperaturę zasilania układu ogrzewania oraz temperaturę wymaganą.

Przykład 3:

Rejestr dla dnia poprzedniego przedstawiający rzeczywistą temperaturę zasilania instalacji CWU oraz temperaturę wymaganą.

6.6 Zdalne sterowanie

Niniejsza sekcja zawiera opis ogólnych funkcji regulatora serii ECL Comfort 210/296/310. Przedstawione ekrany mają charakter poglądowy i nie są powiązane z aplikacją. Mogą różnić się od ekranów w aplikacji użytkownika.

Funkcja zdalnego sterowania jest używana do wyłączenia jednego lub kilku komponentów sterowanych. Może to być przydatne między innymi w czasie prac serwisowych.

Działanie:	Cel:	Wybór:
	Na dowolnym ekranie przeglądu wybierz opcję „MENU”	MENU
	Potwierdź	
	Zaznacz przycisk wyboru obiegu w prawym górnym rogu wyświetlacza	
	Potwierdź	
	Wybierz ogólne ustawienia regulatora	
	Potwierdź	
	Wybierz opcję „Zdalne sterowanie”	
	Potwierdź	
	Wybierz sterowany komponent	M1, P1 itp.
	Potwierdź	
	Dostosuj stan sterowanego komponentu: Zawór regulacyjny z siłownikiem: AUTO, STÓJ, ZAMYKAJ, OTWIERAJ Pompa: AUTO, WYŁ, ZAŁ	
	Potwierdź zmianę stanu	

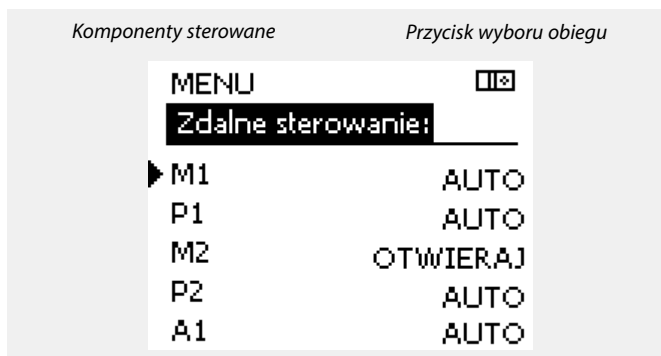

„Sterowanie ręczne” ma wyższy priorytet niż „Zdalne sterowanie”.

Gdy wybrany komponent sterowany (wyjście) nie działa w trybie „AUTO”, regulator ECL Comfort nie steruje tym komponentem (np. pompą lub zaworem regulacyjnym z siłownikiem). Ochrona przeciwzamrożeniowa jest wyłączona.

Jeśli aktywne jest zdalne sterowanie komponentem sterowanym, po prawej stronie wskaźnika trybu wyświetlacza użytkownika końcowego wyświetlony jest symbol „!”.

Zawór regulacyjny z siłownikiem M1 może być sterowany za pomocą sygnału napięciowego 0–10 V (0–100 %) jako V1. Dla V1 można wybrać ustawienie AUTO lub ZAŁ.
 AUTO: Regulacja standardowa (0–100%)
 ZAŁ: Sygnał 0–10 V jest ustawiony na wartość %, wyświetlony poniżej wskaźnika „ZAŁ”.

Należy pamiętać, aby ponownie zmienić stan, gdy zdalne sterowanie nie będzie już potrzebne.

6.7 Funkcje klucza

Nowa aplikacja	<p>Usuń aplikację: Usunięcie istniejącej aplikacji. Po wprowadzeniu klucza ECL można wybrać inną aplikację.</p>
Aplikacja	<p>Przegląd rzeczywistych aplikacji regulatora ECL. Aby opuścić widok przeglądu, należy ponownie wcisnąć pokrętko.</p>
Ustaw. fabryczne	<p>Ustaw. systemowe: Do ustawień systemowych należą między innymi: konfiguracja komunikacji, jasność wyświetlacza itp.</p> <p>Ustaw. użytkownika: Do ustawień użytkownika należą między innymi: wymagana temperatura pomieszczenia, wymagana temperatura CWU, harmonogramy, krzywa grzewcza, wartości ograniczeń itp.</p> <p>Do nastaw fabrycz.: Przywrócenie ustawień fabrycznych.</p>
Kopiowanie	<p>Do: Miejsce docelowe kopiowania</p> <p>Ustaw. systemowe</p> <p>Ustaw.użytkownik</p> <p>Start kopiowania</p>
Klucz przegląd	<p>Przegląd wprowadzonego klucza ECL. (Przykład: A266, wer. 2.30). Aby wyświetlić podtypy, należy przekręcić pokrętko. Aby opuścić widok przeglądu, należy ponownie wcisnąć pokrętko.</p>

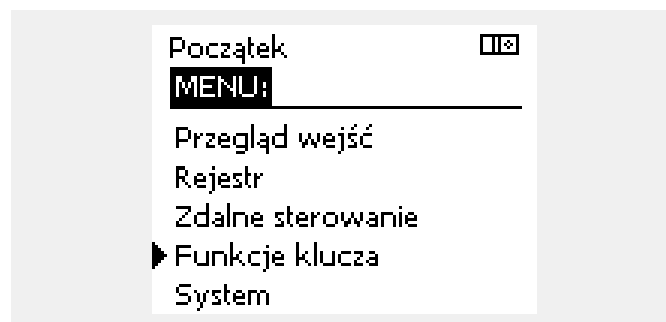

Bardziej szczegółowy opis korzystania z poszczególnych „Funkcji klucza” można także znaleźć w sekcji „Wkładanie klucza aplikacji ECL”.



Parametr „Klucz przegląd” nie informuje — za pośrednictwem ECA 30/31 — o podtypach danego klucza aplikacji.



Klucz włożony/wyjęty, opis:

ECL Comfort 210/310, wersje regulatora niższe niż 1.36:

- Wyjmij klucz aplikacji; przez 20 minut można zmieniać nastawy.
- Załącz zasilanie regulatora **bez** włożonego klucza aplikacji; przez 20 minut można zmieniać nastawy.

ECL Comfort 210/310, wersje regulatora od 1.36 w górę:

- Wyjmij klucz aplikacji; przez 20 minut można zmieniać nastawy.
- Załącz zasilanie regulatora **bez** włożonego klucza aplikacji; nie można zmieniać nastaw.

ECL Comfort 296, wersje regulatora od 1.58:

- Wyjmij klucz aplikacji; przez 20 minut można zmieniać nastawy.
- Załącz zasilanie regulatora **bez** włożonego klucza aplikacji; nie można zmieniać nastaw.

Instrukcja obsługi ECL Comfort 210/296/310, aplikacja A230

6.8 System

6.8.1 Wersja ECL

Na ekranie „Wersja ECL” znajdują się dane dotyczące podłączonego regulatora elektronicznego.

Należy przygotować te informacje przed skontaktowaniem się z działem sprzedaży firmy Danfoss w sprawach dotyczących regulatora.

Informacje na temat klucza aplikacji ECL znajdują się na ekranach „Funkcje klucza” oraz „Klucz przegląd”.

Nr kat.:	numer katalogowy produktu używany do zakupu/zamówienia regulatora w firmie Danfoss.
Sprzęt:	numer wersji sprzętowej regulatora.
Oprogram.:	Wersja oprogramowania (firmware) regulatora
Nr seryjny:	unikalny numer każdego regulatora.
Data produkcji:	nr tygodnia i rok (TT.RRRR).

Przykład, wersja ECL

System	□□
Wersja ECL:	
▶ Nr kat.	087H3040
Sprzęt	B
Oprogram.	10.50
Wersja	7475
Nr seryjny	5335

6.8.2 Rozszerzenie

Regulatora ECL Comfort 310/310B: „Rozszerzenie” zawiera informacje na temat dodatkowych modułów, jeśli są zainstalowane. Przykładem może być moduł ECA 32.

6.8.3 Ethernet

Regulator ECL Comfort 296 / 310 / 310B jest wyposażony w interfejs komunikacji Modbus/TCP pozwalający na podłączenie regulatora ECL do sieci Ethernet. Pozwala to na uzyskanie zdalnego dostępu do regulatora ECL 296 / 310 / 310B przy użyciu standardowych infrastruktur komunikacyjnych.

W menu „Ethernet” można skonfigurować wymagane adresy IP.

6.8.4 Konfigu. serwera

Regulator ECL Comfort 296 / 310 / 310B jest wyposażony w interfejs komunikacji Modbus/TCP, który pozwala na podłączenie regulatora ECL w celu monitorowania i sterowania za pośrednictwem aplikacji ECL Portal.

Parametry związane z aplikacją ECL Portal są ustawiane tutaj.

Dokumentacja dla ECL Portal: Patrz <https://ecl.portal.danfoss.pl>

Instrukcja obsługi ECL Comfort 210/296/310, aplikacja A230

6.8.5 Konfig. M-bus.

Regulator ECL Comfort 296 / 310 / 310B jest wyposażony w interfejs komunikacji M-bus, który pozwala na podłączanie ciepłomierzy jako urządzeń podrzędnych.

Parametry związane z komunikacją M-bus są ustawiane tutaj.

6.8.6 Ciepłomierz i interfejs M-bus, informacje ogólne

Wyłączenie ECL Comfort 296/310/310B

Stosując klucz aplikacji w ECL Comfort 296 / 310 / 310B, do interfejsu M-bus można podłączyć do 5 ciepłomierzy.

Podłączenie ciepłomierza może:

- ograniczyć przepływ,
- ograniczyć moc,
- umożliwić przesył danych z ciepłomierza do ECL Portalu za pośrednictwem łącza Ethernet i/lub systemu SCADA za pośrednictwem protokołu Modbus.

W wielu aplikacjach obiegu ogrzewania, CWU lub chłodzenia na regulację mogą wpływać dane z ciepłomierza.

W celu sprawdzenia, czy aktualna aplikacja może zostać skonfigurowana z wpływem na regulację danych z ciepłomierza: Patrz Obieg > MENU > Ustawienia > Przepływ/moc.

Regulator ECL Comfort 296 / 310 / 310B zawsze może służyć do monitorowania do 5 ciepłomierzy.

ECL Comfort 296 / 310 / 310B działa jako urządzenie nadrzędne M-bus master i musi być skonfigurowany w taki sposób, aby komunikować się z podłączonymi ciepłomierzami.
MENU > Ustawienia ogólne regulatora > System > Konfig. M-bus.

Dane techniczne:

- Dane M-bus są oparte na normie EN-1434.
- Danfoss zaleca stosowanie ciepłomierzy zasilanych prądem zmiennym AC w celu uniknięcia rozładowania baterii.

MENU > Ogólne ustawienia reg. > System > Konfig. M-bus.

Stan		Odczyt
Obieg	Zakres nastawy	Ustaw. fabryczne
-	-	-
Informacje o aktualnym działaniu protokołu M-bus.		

IDLE: Stan normalny

INIT: Komenda inicjacji została aktywowana

SCAN: Komenda skanowania została aktywowana

GATEW: Komenda bramy została aktywowana



Pozyskiwanie danych z ciepłomierza z ECL Portal jest możliwe bez ustawiania konfiguracji M-bus.



Po zrealizowaniu komend regulator ECL Comfort 296 / 310 / 310B powróci do stanu IDLE / BEZ POBIERANIA.
Brama jest wykorzystywana do odczytu ciepłomierza przez ECL Portal.

Instrukcja obsługi ECL Comfort 210/296/310, aplikacja A230

MENU > Ogólne ustawienia reg. > System > Konfig. M-bus.

Body (bity na sekundę)		5997
Obieg	Zakres nastawy	Ustaw. fabryczne
-	300 / 600 / 1200 / 2400	300

Szybkość komunikacji między regulatorem ECL Comfort 296 / 310 / 310B a podłączonymi ciepłomierzami.



Przeważnie wykorzystuje się szybkość transmisji na poziomie 300 lub 2400 bodów.

W przypadku podłączenia regulatorów ECL Comfort 296 / 310 / 310B do systemu ECL Portal zalecana szybkość transmisji to 2400 bodów, pod warunkiem, że ciepłomierz to umożliwia.

MENU > Ogólne ustawienia reg. > System > Konfig. M-bus.

Komenda		5998
Obieg	Zakres nastawy	Ustaw. fabryczne
-	NONE/INIT/SCAN/GATEW	NONE

Regulatory ECL Comfort 296 / 310 / 310B to urządzenie master M-bus. Aby sprawdzić działanie podłączonych ciepłomierzy, można aktywować różne komendy.



Skanowanie może trwać do 12 minut.

Po odnalezieniu wszystkich ciepłomierzy komendę tę można zmienić na INIT lub NONE.

NONE: nie aktywowano żadnej komendy.

INIT: aktywowano inicjację.

SCAN: aktywowano skanowanie w celu wyszukania podłączonych ciepłomierzy. Regulator ECL Comfort 296 / 310 / 310B wykrywa adresy M-bus maksymalnie 5 podłączonych ciepłomierzy i automatycznie rejestruje je w części „Ciepłomierze”. Zweryfikowany adres zostaje umieszczony za ciągiem „Ciepłomierz 1 (2, 3, 4, 5)”.

GATEW: Regulator ECL Comfort 296 / 310 / 310B pełni rolę bramy między ciepłomierzami a systemem ECL Portal. Używane tylko do celów serwisowych.

MENU > Regulator wspólny > System > Konfig. M-bus.

Adres M-bus Ciepłomierz 1 (2, 3, 4, 5)		6000
Obieg	Zakres nastawy	Ustaw. fabryczne
-	0–255	255

Zadany lub zweryfikowany adres ciepłomierza 1 (2, 3, 4, 5).

0: Zwykle nie stosuje się

1–250: Prawidłowe adresy M-bus

251–254: Funkcje specjalne. Gdy podłączony jest jeden ciepłomierz, należy użyć wyłącznie adres M-bus 254.

255: Nieużywane

Instrukcja obsługi ECL Comfort 210/296/310, aplikacja A230

MENU > Ogólne ustawienia reg. > System > Konfig. M-bus.

Typ Ciepłomierz 1 (2, 3, 4, 5)		6001
Obieg	Zakres nastawy	Ustaw. fabryczne
-	0 - 4	0

Wybieranie zakresu danych za pomocą telegramu M-bus.

- 0:** Niewielki zakres danych, małe jednostki
- 1:** Niewielki zakres danych, duże jednostki
- 2:** Duży zakres danych, małe jednostki
- 3:** Duży zakres danych, duże jednostki
- 4:** Wyłącznie dane dotyczące objętości i energii ciepła (przykład: HydroPort Pulse)



Przykładowe dane:

0: Temperatura zasilania, temp. powrotu, przepływ, moc, zakumulowana objętość, zakumulowana energia.

3: Temperatura zasilania, temp. powrotu, przepływ, moc, zakumulowana objętość, zakumulowana energia, taryfa 1, taryfa 2.

Dalsze informacje podano w pozycji „Instrukcja, regulator ECL Comfort 210/310, opis komunikowania się”.

Szczegółowy opis parametru „Typ” zawiera również Załącznik.

MENU > Ogólne ustawienia reg. > System > Konfig. M-bus.

Czas skanowania Ciepłomierz 1 (2, 3, 4, 5)		6002
Obieg	Zakres nastawy	Ustaw. fabryczne
-	1-3600 s	60 s

Ustawienia czasu skanowania w celu uzyskania danych z podłączonych ciepłomierzy.



Jeśli ciepłomierz jest zasilany z baterii, należy ustawić dłuższy czas skanowania, aby zapobiec zbyt szybkiemu rozładowaniu baterii. Natomiast w przypadku korzystania w regulatorze ECL Comfort 310 z funkcji ograniczenia przepływu/mocy czas skanowania należy skrócić, aby zapewnić szybkie zadziałanie ograniczenia.

MENU > Ogólne ustawienia regulatora > System > Konfig. M-bus.

ID Ciepłomierz 1 (2, 3, 4, 5)		Odczyt
Obieg	Zakres nastawy	Ustaw. fabryczne
-	-	-

Informacje o numerze seryjnym ciepłomierza.

MENU > Regulator wspólny > System > Ciepłomierze

Ciepłomierz 1 (2, 3, 4, 5)		Odczyt
Obieg	Zakres nastawy	Ustaw. fabryczne
-	0-4	0

Informacje z danego ciepłomierza np. o ID, temperaturach, przepływie/objętości, mocy/energii. Prezentowane informacje zależą od ustawień w menu „Konfig. M-bus”.

Instrukcja obsługi ECL Comfort 210/296/310, aplikacja A230

6.8.7 Przegląd wejść

Wyświetlane są zmierzone temperatury, stan wejść oraz napięcia.

Ponadto dla aktywowanych wejść temperatury może zostać wybrane wykrywanie usterek.

Monitorowanie czujników:

Wybierz czujnik mierzący temperaturę, np. S5.

Po naciśnięciu pokrętki na wybranej linii pojawia się szkło powiększające . Temperatura S5 jest teraz monitorowana.

Wskazanie alarmu:

Jeżeli połączenie z czujnikiem temperatury zostanie rozłączone, zwarte lub sam czujnik będzie wadliwy, uruchomiona zostanie funkcja alarmu.

W opcji „Przegląd wejść” przy wadliwym czujniku temperatury pokazany jest symbol alarmu .

Zerowanie alarmu:

Wybierz czujnik (numer S), dla którego chcesz wyzerować alarm.

Naciśnij pokrętkę. Szkło powiększające oraz symbole alarmu znikną.

Po ponownym naciśnięciu pokrętki funkcja monitorowania zostanie uruchomiona ponownie.



Wejścia czujników temperatury mają zakres pomiaru -60 ... 150°C.

W przypadku uszkodzenia czujnika temperatury lub przerwania obwodu na jego podłączeniu wskazywana jest wartość „- -”.

W przypadku zwarcia na czujniku temperatury lub na jego podłączeniu wskazywana jest wartość „- -”.

6.8.8 Uchyb czujnika (nowa funkcjonalność, wprowadzona w firmwarze 1.59)

Zmierzona temperatura może zostać dostosowana pod kątem uchybu w celu kompensacji rezystancji kabla lub nieoptymalnego umieszczenia czujnika temperatury. Dostosowana temperatura jest wyświetlana w obszarze „Przegląd wejść”.

Wspólny regulator > System > Uchyb czujnika

Czujnik 1 . . . (czujnik temperatury)		
Obieg	Zakres nastawy	Ustawienie fabryczne
	*	*
Nastawa uchybu mierzonej temperatury.		

Dodatnia wartość uchybu: Wartość temperatury jest zwiększana

Ujemna wartość uchybu:

Wartość temperatury jest zmniejszana

Ujemna wartość uchybu:

Instrukcja obsługi ECL Comfort 210/296/310, aplikacja A230

6.8.9 Wyświetlacz

Podświetlenie (jasność wyświetlacza)		60058
<i>Obieg</i>	<i>Zakres nastawy</i>	<i>Ustaw. fabryczne</i>
<input type="checkbox"/> <input checked="" type="checkbox"/>	0 ... 10	5
<i>Regulacja jasności wyświetlacza.</i>		

0: Słabe podświetlenie.

10: Mocne podświetlenie.

Kontrast (kontrast wyświetlacza)		60059
<i>Obieg</i>	<i>Zakres nastawy</i>	<i>Ustaw. fabryczne</i>
<input type="checkbox"/> <input checked="" type="checkbox"/>	0 ... 10	3
<i>Regulacja kontrastu wyświetlacza.</i>		

0: Niski kontrast.

10: Wysoki kontrast.

6.8.10 Komunikacja

Adres Modbus		38
<i>Obieg</i>	<i>Zakres nastawy</i>	<i>Nastawa fabr.</i>
<input type="checkbox"/> <input checked="" type="checkbox"/>	1 ... 247	1
<i>Ustawienie adresu Modbus, jeżeli regulator jest częścią sieci Modbus.</i>		

1 ... 247: Nadanie adresu Modbus z podanego zakresu nastawy.

Instrukcja obsługi ECL Comfort 210/296/310, aplikacja A230

ECL485, adres (adres nadrzędny/podrzędny)		2048
Obieg	Zakres nastawy	Ustaw. fabryczne
<input type="checkbox"/> 0	0 ... 15	15
<i>Nastawa ma znaczenie, gdy w tym samym systemie ECL Comfort pracuje więcej regulatorów (połączonych magistralą systemową ECL 485) i/lub podłączone są urządzenia zdalnego sterowania (ECA 30/31).</i>		

- 0:** Regulator pracuje jako urządzenie podrzędne. Jednostka podrzędna otrzymuje informacje o temperaturze zewnętrznej (S1) i czasie systemowym oraz sygnał wymagań dla CWU z jednostki nadrzędnej.
- 1 ... 9:** Regulator pracuje jako urządzenie podrzędne. Jednostka podrzędna otrzymuje informacje o temperaturze zewnętrznej (S1) i czasie systemowym oraz sygnał wymagań dla CWU z jednostki nadrzędnej. Jednostka podrzędna wysyła informacje o wymaganej temperaturze zasilania do jednostki nadrzędnej.
- 10 ... 14:** Zarezerwowane.
- 15:** Magistrala komunikacyjna ECL 485 jest aktywna. Regulator pracuje jako urządzenie nadrzędne. Jednostka nadrzędna wysyła informacje o temperaturze zewnętrznej (S1) i czasie systemowym. Podłączone urządzenia zdalnego sterowania (ECA 30/31) są zasilone.

Regulatory ECL Comfort można podłączyć przy użyciu magistrali komunikacyjnej ECL 485 w celu utworzenia większego układu (magistrala komunikacyjna ECL 485 umożliwia podłączenie maksymalnie 16 urządzeń).

Każde urządzenie podrzędne musi być skonfigurowane z własnym adresem (1 ... 9).

Możliwe jest jednak nadanie większej liczbie urządzeń podrzędnych adresu 0, jeżeli mają tylko otrzymywać informacje o temperaturze zewnętrznej i czasie systemowym (urządzenia nasłuchujące).

Pin serwis		2150
Obieg	Zakres nastawy	Nastawa fabr.
<input type="checkbox"/> 0	0 / 1	0
<i>Ta nastawa jest stosowana tylko w połączeniu z konfiguracją magistrali komunikacyjnej Modbus.</i>		

- 0:** Pin serwis nie zostało aktywowane.
- 1:** Aktywacja pin serwis.



Całkowita długość przewodów nie może przekraczać 200 m (dla wszystkich urządzeń, w tym wewnętrznej magistrali komunikacyjnej ECL 485).
Przewody o długości przekraczającej 200 m mogą być podatne na zakłócenia (EMC).



W układzie z regulatorami NADRZĘDNYM/PODRZĘDNYM może występować tylko jeden regulator NADRZĘDNY o adresie 15.

Jeśli przez pomyłkę w magistrali komunikacyjnej ECL 485 występuje kilka regulatorów NADRZĘDNYCH, należy wybrać, który z nich ma być NADRZĘDNY. W pozostałych regulatorach należy zmienić adres. Układ, w którym występuje kilka regulatorów NADRZĘDNYCH będzie działał, ale w sposób niestabilny.



W regulatorze NADRZĘDNYM adres w polu „ECL485, adres (adres urządzenia nadrzędnego/podrzędnego)”, nr ID 2048, musi mieć zawsze wartość 15.

Reset zdalny		2151
Obieg	Zakres nastawy	Nastawa fabr.
<input type="checkbox"/>	0 / 1	0
<i>Ta nastawa jest stosowana tylko w połączeniu z konfiguracją magistrali komunikacyjnej Modbus.</i>		

0: Resetowanie nie zostało aktywowane.

1: Reset.

6.8.11 Język

Język		2050
Obieg	Zakres nastawy	Nastawa fabr.
<input type="checkbox"/>	English/„lokalny”	English
<i>Wybór języka.</i>		



Język lokalny jest wybierany podczas instalacji. Aby zmienić język lokalny, aplikację należy zainstalować ponownie. Zmiana języka z lokalnego na angielski i na odwrót jest możliwa w dowolnej chwili.

Instrukcja obsługi ECL Comfort 210/296/310, aplikacja A230

7.0 Uzupelnienie

7.1 Procedura konfiguracji panela ECA 30/31

ECA 30 (nr kat. 087H3200) to panel zdalnego sterowania z wbudowanym czujnikiem temperatury pomieszczenia.

ECA 31 (nr kat. 087H3201) to panel zdalnego sterowania z wbudowanym czujnikiem temperatury pomieszczenia i czujnikiem wilgotności względnej.

Wbudowany czujnik temperatury pomieszczenia w obu panelach można zastąpić przez podłączenie zewnętrznego czujnika temperatury.

Zewnętrzny czujnik temperatury pomieszczenia zostanie rozpoznany po włączeniu panelu ECA 30/31.

Złącza: Patrz rozdział „Połączenia elektryczne”.

Do jednego regulatora ECL lub do układu kilku regulatorów ECL podłączonych do tej samej magistrali ECL 485 (konfiguracja nadrzędny- podrzędny) można podłączyć maksymalnie dwa panele ECA 30/31. W układzie nadrzędny-podrzędny tylko jeden regulator ECL jest jednostką nadrzędną. Panel ECA 30/31 można skonfigurować między innymi do następujących zadań:

- zdalne monitorowanie i zdalna nastawa regulatora ECL,
- pomiar temperatury pomieszczenia lub wilgotności (ECA 31),
- tymczasowe wydłużanie okresu komfortu lub oszczędzania.

Po załadowaniu aplikacji do regulatora ECL Comfort na panelu zdalnego sterowania ECA 30/31 po upływie ok. minuty pojawi się monit „Pobieranie aplik.”.

Aby załadować aplikację do panelu ECA 30/31, należy go potwierdzić.

Struktura menu

Menu panelu ECA 30/31 składa się z menu „ECA MENU” oraz menu regulatora ECL, które jest identyczne jak w przypadku regulatora ECL Comfort.

Menu „ECA MENU” zawiera następujące pozycje:

- ECA Ustawienia
- ECA System
- ECA nastawy fabr.

ECA Ustawienia: Nastawa uchybu mierzonej temperatury pomieszczenia.

Nastawa uchybu wilgotności względnej (tylko panel ECA 31).

ECA System: Ustawienia wyświetlacza, komunikacji, sterowania z ECA oraz informacje o wersji.

ECA nastawy fabr.: Usuwanie wszystkich aplikacji w panelu ECA 30/31, przywracanie ustawień fabrycznych, resetowanie adresu ECL i aktualizacja oprogramowania sprzętowego.

Część wyświetlacza panelu ECA 30/31 w trybie ECL:

MENU

— □ — — — —

Danfoss
087H3200/01

Część wyświetlacza panelu ECA 30/31 w trybie ECA:

ECA MENU

□ — — — —

Danfoss
087H3201/01



Jeśli wyświetla się tylko pozycja „ECA MENU”, może to oznaczać, że w panelu ECA 30/31 nie ustawiono prawidłowego adresu komunikacji. Wybrać kolejno ECA MENU > ECA System > ECA Komunikacja: Adres ECL.

W większości przypadków prawidłowy adres ECL to 15.



Uwaga dotycząca ustawień paneli ECA:

Jeśli panel ECA 30/31 nie jest używany do zdalnego sterowania, pozycje menu dotyczące nastawy uchybu nie są wyświetlane.

Instrukcja obsługi ECL Comfort 210/296/310, aplikacja A230

Pozycje menu regulatora ECL opisano w jego instrukcji obsługi.

Większość ustawień, które można zmienić bezpośrednio w regulatorze ECL, można zmienić także za pomocą panelu ECA 30/31.



Wszystkie ustawienia są widoczne, nawet jeśli klucz aplikacji nie został umieszczony w regulatorze ECL.
Aby móc zmienić ustawienia, klucz aplikacji musi znajdować się w regulatorze.

W podglądzie Klucz przegląd (MENU > Ogólne ustawienia regulatora > Funkcje klucza) nie ma informacji o aplikacjach klucza.



Jeśli aplikacja w regulatorze ECL nie jest zgodna z panelem ECA 30/31, na panelu wyświetli się informacja (znak X na symbolu ECA 30/31):

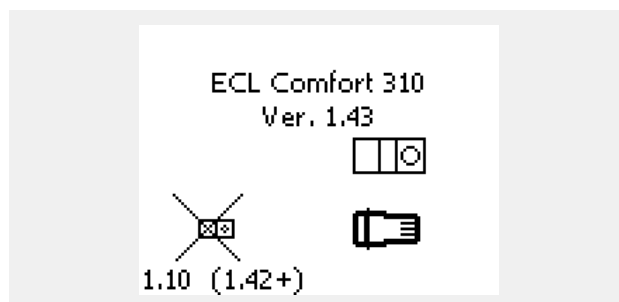

W tym przykładzie wersja bieżąca to 1.10, a wersja wymagana to 1.42.



Fragment wyświetlacza panelu ECA 30/31:

ECA MENU

Danfoss
EPM1227-01

Wyświetlona informacja oznacza, że aplikacja nie została załadowana lub komunikacja z regulatorem ECL (jednostką nadrzędną) nie działa prawidłowo.

Znak X na symbolu regulatora ECL oznacza nieprawidłową konfigurację adresów komunikacyjnych.



Fragment wyświetlacza panelu ECA 30/31:



Nowsze wersje panela ECA 30 / 31 wyświetlają numer adresu podłączonego regulatora ECL Comfort.

Numer adresu można zmienić w MENU panela ECA.

Niezależny regulator ECL posiada adres 15.

Instrukcja obsługi ECL Comfort 210/296/310, aplikacja A230

Jeśli panel ECA 30/31 pracuje w trybie ECA MENU, wyświetlana jest data i zmierzona temperatura w pomieszczeniu.

ECA MENU > ECA Ustawienia > ECA Czujnik

Uchyb Tpom.	
Zakres nastawy	Ustaw. fabryczne
-10.0 ... 10.0 K	0.0 K
Zmierzoną temperaturę pomieszczenia można skorygować o określoną liczbę Kelvinów. Regulator ECL Comfort wykorzystuje w obiegu ogrzewania wartość skorygowaną.	

Wartość ujemna: Wskazana temperatura pomieszczenia jest niższa.

0.0 K: Brak korekty zmierzonej temperatury pomieszczenia.

Wartość dodatnia: Wskazana temperatura pomieszczenia jest wyższa.

Przykład:	
Uchyb Tpom:	0.0 K
Wyświetlana temperatura pomieszczenia:	21.9°C
Uchyb Tpom:	1.5 K
Wyświetlana temperatura pomieszczenia:	23.4°C

ECA MENU > ECA Ustawienia > ECA Czujnik

Uchyb wilgot. (tylko ECA 31)	
Zakres nastawy	Ustaw. fabryczne
-10.0 ... 10.0%	0.0%
Zmierzoną wilgotność względną można skorygować o określoną wartość w %. Aplikacja ECL Comfort wykorzystuje wartość skorygowaną.	

Wartość ujemna: Wskazana wilgotność względna jest niższa.

0.0%: Brak korekty zmierzonej wilgotności względnej.

Wartość dodatnia: Wskazana wilgotność względna jest wyższa.

Przykład:	
Uchyb wilgot.:	0.0%
Wyświetlana wilgotność względna:	43.4%
Uchyb wilgot.:	3.5%
Wyświetlana wilgotność względna:	46.9%

ECA MENU > ECA System > ECA Wyświetlacz

Podświetlenie (jasność wyświetlacza)	
Zakres nastawy	Ustaw. fabryczne
0 ... 10	5
Regulacja jasności wyświetlacza.	

0: słabe podświetlenie.

10: mocne podświetlenie.

Instrukcja obsługi ECL Comfort 210/296/310, aplikacja A230

ECA MENU > ECA system > ECA Wyświetlacz

Kontrast (kontrast wyświetlacza)	
Zakres nastawy	Ustaw. fabryczne
0 ... 10	3
Regulacja kontrastu wyświetlacza.	

- 0:** niski kontrast.
10: wysoki kontrast.

ECA MENU > ECA system > ECA Wyświetlacz

Użyj jako zdalny	
Zakres nastawy	Ustaw. fabryczne
WYŁ./ZAŁ	*)
Panel ECA 30/31 może działać w roli prostego lub standardowego panela zdalnego sterowania dla regulatora ECL.	

- WYŁ:** Proste sterowanie zdalne, brak sygnału temperatury pomieszczenia.
ZAŁ: Sterowanie zdalne, dostępny sygnał temperatury pomieszczenia.
***):** Inaczej, w zależności od wybranej aplikacji.



Gdy ustawiono na ECA menu pokazuje datę i czas.
WYŁ:
 Gdy ustawiono na ECA menu pokazuje datę i temperaturę pomieszczenia (a w przypadku ECA 31 także wilgotność względną).
ZAŁ:

ECA MENU > ECA System > ECA Komunikacja

Adres urz.podrz. (adres urządzenia podrzędnego)	
Zakres nastawy	Ustaw. fabryczne
A/B	A
Konfiguracja opcji „Adres urz. podrz.” jest powiązana z konfiguracją opcji „Adres ECA” w regulatorze ECL. W regulatorze ECL ustawia się, z którego panelu ECA 30/31 ma być otrzymywany sygnał temperatury pomieszczenia.	

- A:** Panel ECA 30/31 ma adres A.
B: Panel ECA 30/31 ma adres B.



Dla instalacji aplikacji w regulatorze ECL Comfort 210/296/310 opcja „Adres urz.podrz.” musi być ustawiona na A.



Jeśli dwa panele ECA 30/31 są podłączone do tego samego systemu magistrali ECL 485, opcja „Adres urz.podrz.” musi być ustawiona na „A” w jednym panelu ECA 30/31 i na „B” w drugim.

Instrukcja obsługi ECL Comfort 210/296/310, aplikacja A230

ECA MENU > ECA System > ECA Komunikacja

Adres podłącz. (adres podłączenia)	
Zakres nastawy	Ustaw. fabryczne
1 ... 9/15	15
Ustawienia adresu, z którym regulator ECL musi nawiązać łączność.	

1 ... 9: regulatory podrzędne.

15: regulator nadrzędny.



Panel ECA 30/31 w magistrali komunikacyjnej ECL 485 (nadrzędnej/podrzędnej) można ustawić w celu zapewnienia kolejnego nawiązywania łączności z wszystkimi adresowanymi regulatorami ECL.



Przykład:

Adres podłącz. = 15:	Panel ECA 30/31 komunikuje się z regulatorem nadrzędnym ECL.
Adres podłącz. = 2:	Panel ECA 30/31 komunikuje się z regulatorem nadrzędnym ECL o adresie 2.



Aby umożliwić przesyłanie informacji na temat czasu i daty, system musi obejmować regulator nadrzędny.



Regulator ECL Comfort 210/310, typu B (bez wyświetlacza i pokrętła) nie może być przypisany do adresu 0 (zero).

ECA MENU > ECA system > Ster. z ECA

Adres ster. zewn. (adres ster. zewn)	
Zakres nastawy	Ustaw. fabryczne
WYŁ/1 ... 9/15	WYŁ
Funkcja „Sterowanie zewn.” (do przedłużenia okresu komfortu, oszczędzania lub świątecznego) musi zostać zaadresowana do danego regulatora ECL.	

WYŁ: Sterowanie nie jest możliwe.

1 ... 9: adres regulatora podrzędnego do sterowania.

15: adres regulatora nadrzędnego do sterowania.



Funkcje sterowania:	Przedłużony tryb oszczędzania:	
	Przedłużony tryb komfortu:	
	Święto, poza domem:	
	Święto, w domu:	



Sterowanie poprzez ustawienia w ECA 30/31 jest anulowane, jeśli regulator ECL Comfort przechodzi w tryb święta lub w tryb inny niż zgodny z harmonogramem.



Dany obieg do sterowania w regulatorze ECL musi pracować w trybie zgodnym z harmonogramem.
Patrz też parametr „Obieg ster. zewn.”.

Instrukcja obsługi ECL Comfort 210/296/310, aplikacja A230

ECA MENU > ECA system > Ster. z ECA

Obieg ster. zewn.	
Zakres nastawy	Ustaw. fabryczne
WYŁ/1 ... 4	WYŁ
<p><i>Funkcja „Sterowanie zewn.” (do przedłużenia okresu komfortu, oszczędzania lub świątecznego) musi zostać zaadresowana do danego obiegu ogrzewania.</i></p>	

WYŁ: Nie wybrano obiegu ogrzewania do sterowania.

1 ... 4: Numer obiegu ogrzewania do sterowania.

Wybrany obieg do sterowania w regulatorze ECL musi pracować w trybie zgodnym z harmonogramem. Patrz też parametr „Adres ster. zewn.”.

Przykład 1:

(Jeden regulator ECL i jeden panel ECA 30/31)		
Sterowanie obiegu ogrzewania 2:	Ustawić parametr „Adres podłącz.” na 15	Ustawić parametr „Obieg ster. zewn.” na 2

Przykład 2:

(Kilka regulatorów ECL i jeden panel ECA 30/31)		
Sterowanie obiegu ogrzewania 1 w regulatorze ECL z adresem 6:	Ustawić parametr „Adres podłącz.” na 6	Ustawić parametr „Obieg ster. zewn.” na 1

Poradnik szybkiego rozpoczęcia pracy „ECA 30/31 do trybu sterowania zewn.”:

1. Przejdź do ECA MENU.
2. Przesuń kursor na symbol zegara.
3. Wybierz symbol zegara.
4. Wybierz jedną z 4 funkcji sterowania.
5. Pod symbolem sterowania: ustaw godzinę lub datę.
6. Pod godziną/datą: ustaw wymaganą temperaturę pomieszczenia dla okresu sterowania

ECA MENU > ECA System > Wersja ECA

Wersja ECA (tylko do odczytu), przykłady	
Nr kat.	087H3200
Sprzęt	A
Oprogram.	1.42
Wersja	5927
Nr seryjny	13579
Data produkcji	23.2012

ECA 30/31:

	15	Adresy połączenia (nadrzędny: 15, podrzędne: 1-9)
--	----	---

Informacje o wersji ECA są przydatne w razie konieczności serwisu.

Instrukcja obsługi ECL Comfort 210/296/310, aplikacja A230

ECA MENU > ECA nastawy fabr. > ECA usuw.wsz.aplik

Usuwanie wszystkich aplikacji

Powoduje usunięcie wszystkich aplikacji zapisanych w panelu ECA 30/31.

Po usunięciu można ponownie załadować aplikację.

NIE: procedura usuwania nie została zakończona.

TAK: procedura usuwania została zakończona (poczekaj 5 s).



Po zakończeniu usuwania na wyświetlaczu pojawi się komunikat „Pobieranie aplik.". Wybierz opcję „Tak”. Aplikacja zostanie załadowana do regulatora ECL. Zostanie wyświetlony pasek postępu.

ECA MENU > ECA nastawy fabr. > ECA nast.domyślne

Odzysk.nast.fabr.

Przywracane są fabryczne ustawienia panela ECA 30/31.

Ustawienia zmieniane podczas procedury przywracania:

- Uchyb Tpom.
- Uchyb wilgot. (ECA 31)
- Podświetlenie
- Kontrast
- Użyj jako zdalny
- Adres urz.podrz.
- Adres podłącz.
- Adres ster. zewn.
- Obieg ster. zewn.
- Sterowanie zewnętrzne
- Czas zakończenia sterowania zewnętrznego

NIE: Procedura przywracania ustawień nie jest ukończona.

TAK: Procedura przywracania ustawień jest ukończona.

Instrukcja obsługi ECL Comfort 210/296/310, aplikacja A230

ECA MENU > ECA nastawy fabr. > Reset adresu ECL

Reset adresu ECL (reset adresu ECL)

Jeśli żaden z podłączonych regulatorów ECL Comfort nie ma adresu 15, korzystając z panelu ECA 30/31, można ustawić wszystkie regulatory ECL podłączone do magistrali ECL 485 na adres 15.

NIE: Procedura resetowania nie jest ukończona.

TAK: Procedura resetowania jest ukończona (czekaj 10 s).



Znaleziono adres regulatora ECL powiązany z magistralą ECL 485: MENU > „Ogólne ustawienia regulatora” > „System” > „Komunikacja” > „ECL485, adres”



Jeśli co najmniej jeden podłączony regulator ECL ma adres 15, funkcja „Reset adresu ECL” nie może być aktywowana.



W układzie z regulatorami NADRZĘDNYM/PODRZĘDNYM może występować tylko jeden regulator NADRZĘDNY o adresie 15.

Jeśli przez pomyłkę w magistrali komunikacyjnej ECL 485 występuje kilka regulatorów NADRZĘDNYCH, należy wybrać, który z nich ma być NADRZĘDNY. W pozostałych regulatorach należy zmienić adres. Układ, w którym występuje kilka regulatorów NADRZĘDNYCH będzie działał, ale w sposób niestabilny.

ECA MENU > ECA nastawy fabr. > Aktualizacja firmwaru

Aktualizacja firmwaru

Istnieje możliwość aktualizacji wersji firmwaru (oprogramowania) panelu ECA 30/31. Oprogramowanie firmweru dostarczane jest wraz z kluczem aplikacji ECL, jeśli klucz jest w wersji co najmniej 2.xx. Jeśli niedostępne są nowe wersje oprogramowania, przy symbolu klucza aplikacji wyświetlany jest znak „X”.

NIE: procedura aktualizacji nie jest ukończona.

TAK: procedura aktualizacji jest ukończona.



Panel ECA 30/31 automatycznie sprawdza, czy w kluczu aplikacji w regulatorze ECL Comfort dostępna jest nowa wersja oprogramowania. Panel ECA 30/31 jest automatycznie aktualizowany w trakcie pobrania nowej aplikacji na regulator ECL Comfort.

Panel ECA 30/31 nie jest automatycznie aktualizowany po podłączeniu do regulatora ECL Comfort z pobraną aplikacją. Zawsze istnieje możliwość ręcznego przeprowadzenia aktualizacji.



Poradnik szybkiego rozpoczęcia pracy „ECA 30/31 do trybu sterowania”:

1. Przejdź do ECA MENU.
2. Przesuń kursor na symbol zegara.
3. Wybierz symbol zegara.
4. Wybierz jedną z 4 funkcji sterowania.
5. Pod symbolem sterowania: Ustaw godzinę lub datę.
6. Pod godziną/datą: Ustaw wymaganą temperaturę pomieszczenia dla okresu sterowania

Instrukcja obsługi ECL Comfort 210/296/310, aplikacja A230

7.2 Funkcja sterowania

Regulatory ECL 210/296/310 mogą odbierać sygnał sterowania zewnętrznego w celu wymuszenia zastąpienia istniejącego harmonogramu sterowania. Sygnał sterowania zewnętrznego może pochodzić z przełącznika lub styku przekaźnika.

Można wybrać różne tryby sterowania zewnętrznego w zależności od typu klucza aplikacji.

Tryby sterowania zewnętrznego: Komfort, Oszczęd, Temperatura stała i Ochrona przeciwzamroźeniowa.

Tryb „Komfort” jest również nazywany normalną temperaturą ogrzewania.

W trybie „Oszczęd” ogrzewanie może być zatrzymane lub działać ze zmniejszoną temperaturą.

Tryb „Temperatura stała” oznacza działanie z wymaganą temperaturą zasilania ustawioną w menu „Temp. zasilania”. W trybie „Ochrona przeciwzamroźeniowa” ogrzewanie jest całkowicie zatrzymane.

Sterowanie zewnętrzne przy użyciu przełącznika lub styku przekaźnika sterowania zewnętrznego jest możliwe, gdy regulator ECL 210/296/310 pracuje w trybie pracy wg harmonogramu (zegar).

Przykład, przełącznik sterowania zewnętrznego podłączony do punktu S8:

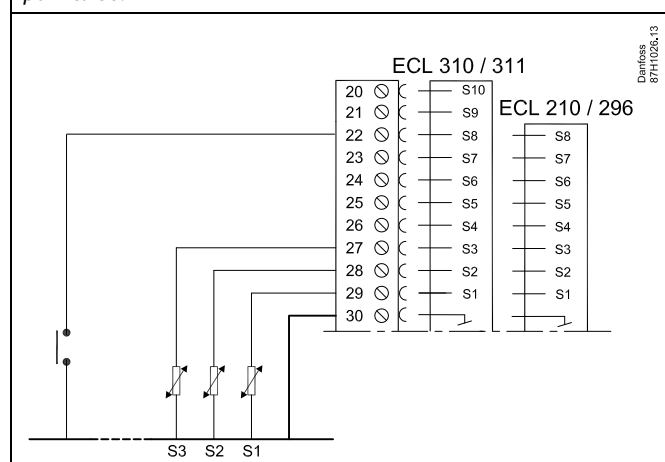

Przykład, przekaźnik sterowania zewnętrznego podłączony do punktu S8:

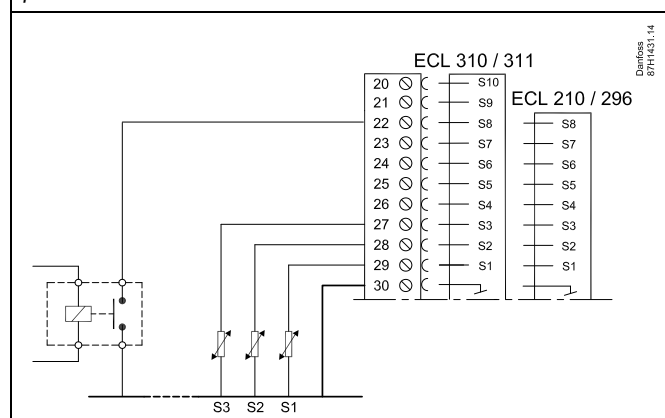

Instrukcja obsługi ECL Comfort 210/296/310, aplikacja A230

Przykład 1

Regulator ECL w trybie Oszczęd i sterowaniem zewnętrznym w trybie Komfort.

Wybrać nieużywane wejście, na przykład S8. Podłączyć przełącznik sterowania zewnętrznego lub styk przekaźnika sterowania zewnętrznego.

Ustawienia regulatora ECL:

- Wybrać obieg > MENU > Ustawienia > Aplikacja > Wejście ster.zew.:
Wybrać wejście S8 (przykład podłączenia)
- Wybrać obieg > MENU > Ustawienia > Aplikacja > Tryb ste.zew.:
Wybrać opcję KOMFORT
- Wybrać obieg > MENU > Harmonogram:
Zaznaczyć wszystkie dni tygodnia
Ustawić wartość 24.00 dla parametru „Początek 1” (powoduje to wyłączeniu trybu Komfort)
Wyjść z menu i potwierdzić wybór, wybierając pozycję „Zapisz”
- Należy pamiętać, aby ustawić rozważany obieg w trybie pracy wg harmonogramu („zegar”).

Wynik: Gdy przełącznik (lub styk przekaźnika) sterowania zewnętrznego jest w położeniu ZAŁ, regulator ECL 210/296/310 będzie działał w trybie komfortu.

Gdy przełącznik (lub styk przekaźnika) sterowania zewnętrznego jest w położeniu WYŁ, regulator ECL 210/296 /310 będzie działał w trybie oszczędzania.

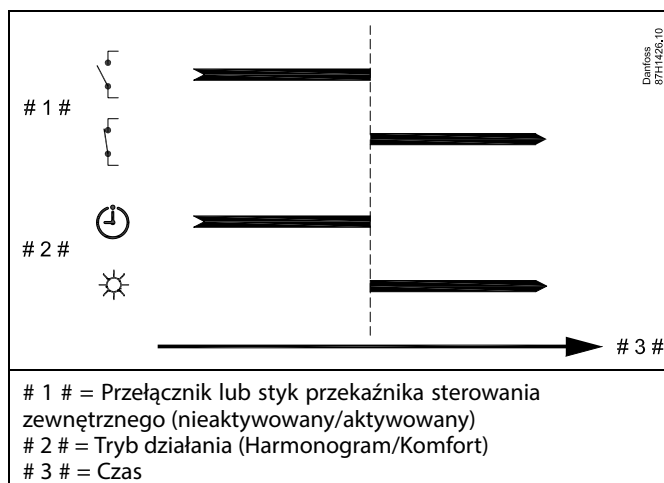

Instrukcja obsługi ECL Comfort 210/296/310, aplikacja A230

Przykład 2

Regulator ECL w trybie Oszczęd oraz ze sterowaniem zewnętrznym w trybie Komfort.

Wybrać nieużywane wejście, na przykład S8. Podłączyć przełącznik sterowania zewnętrznego lub styk przekaźnika sterowania zewnętrznego.

Ustawienia regulatora ECL:

1. Wybrać obieg > MENU > Ustawienia > Aplikacja > Wejście ster.zew.:
Wybrać wejście S8 (przykład podłączenia)
2. Wybrać obieg > MENU > Ustawienia > Aplikacja > Tryb ste.zew.:
Wybrać pozycję OSZCZĘD
3. Wybrać obieg > MENU > Harmonogram:
Zaznaczyć wszystkie dni tygodnia
Ustawić wartość 00.00 dla parametru „Początek 1”
Ustawić wartość 24.00 dla parametru „Koniec 1”
Wyjść z menu i potwierdzić wybór, wybierając pozycję „Zapisz”
4. Należy pamiętać, aby ustawić rozważany obieg w trybie pracy wg harmonogramu („zegar”).

Wynik: Gdy przełącznik (lub styk przekaźnika) sterowania zewnętrznego jest w położeniu ZAŁ, regulator ECL 210/296/310 będzie działał w trybie oszczędzania.

Gdy przełącznik (lub styk przekaźnika) sterowania zewnętrznego jest w położeniu WYŁ, regulator ECL 210/296/310 będzie działał w trybie komfortu.

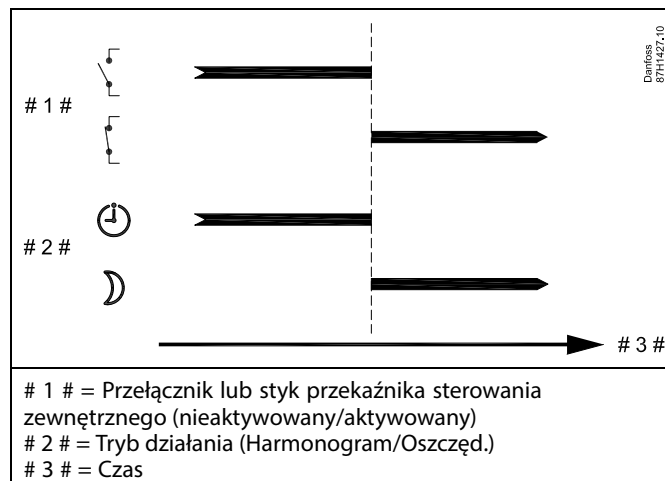

Instrukcja obsługi ECL Comfort 210/296/310, aplikacja A230

Przykład 3

Okresy komfortu dla budynku w harmonogramie tygodniowym od poniedziałku do piątku są ustawione w godzinach: 07.00-17.30. Czasami zebranie zespołu odbywa się wieczorem lub w weekend.

Gdy zainstalowany przełącznik sterowania zewnętrznego jest w położeniu ZAŁ, ogrzewanie musi być załączone (ZAŁ) (w trybie Komfort).

Wybrać nieużywane wejście, na przykład S8. Podłączyć przełącznik sterowania zewnętrznego.

Ustawienia regulatora ECL:

- Wybrać obieg > MENU > Ustawienia > Aplikacja > Wejście ster.zew.:
Wybrać wejście S8 (przykład podłączenia)
- Wybrać obieg > MENU > Ustawienia > Aplikacja > Tryb ste.zew.:
Wybrać opcję KOMFORT
- Należy pamiętać, aby ustawić rozważany obieg w trybie pracy wg harmonogramu („zegar”).

Wynik: Gdy przełącznik (lub styk przekaźnika) sterowania zewnętrznego jest w położeniu ZAŁ, regulator ECL 210/296/310 będzie działał w trybie komfortu.

Gdy przełącznik sterowania zewnętrznego jest w położeniu WYŁ, regulator ECL 210/296/310 będzie działał w trybie pracy wg harmonogramu.

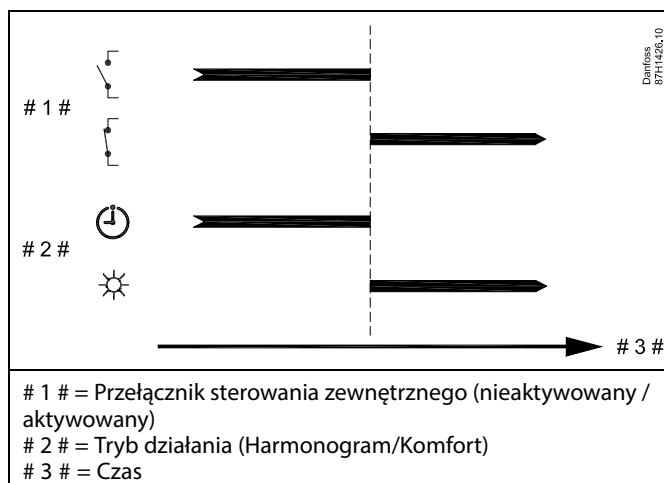

Instrukcja obsługi ECL Comfort 210/296/310, aplikacja A230

Przykład 4

Okresy komfortu dla budynku w harmonogramie tygodniowym w dni robocze są ustawione w godzinach: 06.00-20.00. Czasami wymagana temperatura zasilania musi być stała i wynosić 65°C.

Gdy zainstalowany przekaźnik sterowania zewnętrznego jest aktywny, temperatura zasilania musi wynosić 65°C, dopóki przekaźnik sterowania zewnętrznego jest aktywny.

Wybrać nieużywane wejście, na przykład S8. Podłączyć styki przekaźnika sterowania zewnętrznego.

Ustawienia regulatora ECL:

- Wybrać obieg > MENU > Ustawienia > Aplikacja > Wejście ster.zew.:
Wybrać wejście S8 (przykład podłączenia)
- Wybrać obieg > MENU > Ustawienia > Aplikacja > Tryb ste.zew.:
Wybrać T stała
- Wybrać obieg > MENU > Ustawienia > Temp. zasilania >
T wymagana (ID 1x004):
ustawiona na 65°C
- Należy pamiętać, aby ustawić rozważany obieg w trybie pracy wg harmonogramu („zegar”).

Wynik: Gdy przekaźnik sterowania zewnętrznego jest aktywny, regulator ECL 210/296/310 będzie działał w trybie stałej temperatury z temperaturą zasilania wynoszącą 65°C.

Gdy przekaźnik sterowania zewnętrznego nie jest aktywny, regulator ECL 210/296/310 będzie działał w trybie pracy wg harmonogramu.

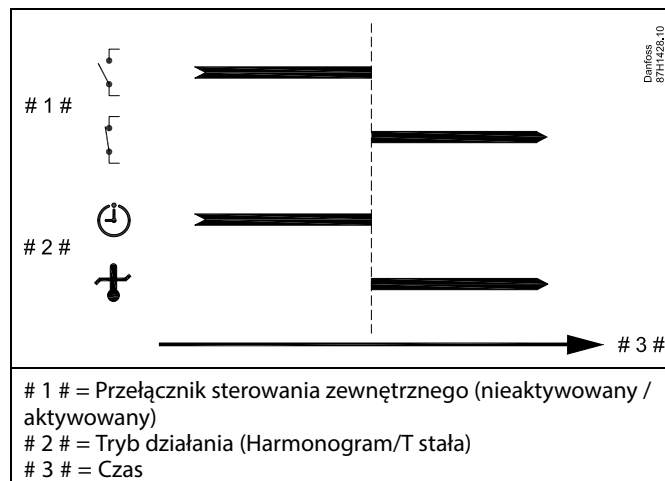

7.3 Kilka regulatorów w tym samym układzie

Gdy regulatory ECL Comfort są połączone przy użyciu magistrali komunikacyjnej ECL 485 (typ kabla: 2 x skrętka 2-żyłowa), regulator nadrzędny wysyła następujące sygnały do regulatorów podrzędnych:

- Temperatura zewnętrzna (zmierzona przez S1)
- Godzina i data
- Podgrzewanie/ładowanie zasobnika CWU

Ponadto regulator nadrzędny może otrzymywać informacje o:

- wymaganej temperaturze zasilania (żądaney) z regulatorów podrzędnych,
- (dla regulatorów ECL w wersji od 1.48) o podgrzewaniu/ładowaniu zasobnika CWU z regulatorów podrzędnych.

Przypadek 1:

Regulatory PODRZĘDNE: Sposób wykorzystania sygnału temperatury zewnętrznej przesyłanego z regulatora NADRZĘDNEGO

Regulatory podrzędne odbierają tylko informacje dotyczące temperatury zewnętrznej oraz daty/godziny.

Regulatory PODRZĘDNE:

Zmień fabrycznie ustawiony adres z wartości 15 na 0.

- W , przejdź do opcji System > Komunikacja > Adres ECL 485

adres ECL 485 (adres nadrzędny/podrzędny)		2048
Obieg	Zakres nastawy	Wybierz
<input type="text" value="000"/>	0... 15	0

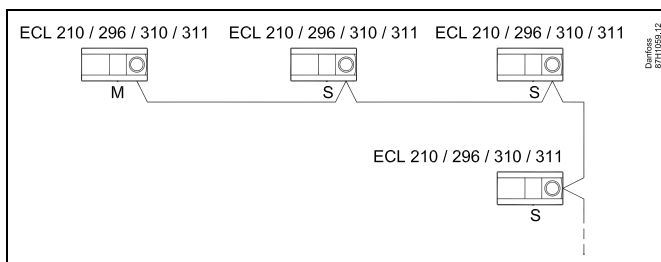

Okablowanie magistrali ECL 485

Maksymalną zalecaną długość magistrali ECL 485 można obliczyć w następujący sposób:

Odjąć „całkowitą długość wszystkich przewodów wejściowych wszystkich regulatorów ECL w systemie typu urządzenie nadrzędne-podrzędne” od wartości 200 m.

Prosty przykład dla całkowitej długości wszystkich przewodów wejściowych, 3 x ECL:

1 x ECL	Czujnik temp. zewnętrznej:	15 m
3 x ECL	Czujnik temperatury zasilania:	18 m
3 x ECL	Czujnik temp. powrotu:	18 m
3 x ECL	Czujnik temperatury pomieszczenia:	30 m
Suma:		81 m

Maksymalna zalecana długość magistrali ECL 485:
200 - 81 m = 119 m



W układzie z regulatorami NADRZĘDNYM/PODRZĘDNYM może występować tylko jeden regulator NADRZĘDNY o adresie 15.

Jeśli przez pomyłkę w magistrali komunikacyjnej ECL 485 występuje kilka regulatorów NADRZĘDNYCH, należy wybrać, który z nich ma być NADRZĘDNY. W pozostałych regulatorach należy zmienić adres. Układ, w którym występuje kilka regulatorów NADRZĘDNYCH, będzie działał, ale niestabilnie.



W regulatorze NADRZĘDNYM adres w polu „Adres ECL 485 (adres nadrzędny/podrzędny)”, nr ID 2048, musi zawsze być równy 15.
Nawigacja:

- W , przejdź do opcji System > Komunikacja > Adres ECL 485

Regulatory PODRZĘDNE muszą być ustawione na adres inny niż 15:
Nawigacja:

- W , przejdź do opcji System > Komunikacja > Adres ECL 485



Ustawienie „Żądana odchył” z wartością jest przeznaczone do używania tylko w regulatorze nadrzędnym.

Instrukcja obsługi ECL Comfort 210/296/310, aplikacja A230

Przypadek 2:

Regulator PODRZĘDNY: Sposób reagowania na zapotrzebowanie podgrzewu/ładowania CWU przesłane z regulatora NADRZĘDNEGO

Regulator podrzędny odbiera informacje dotyczące załączenia podgrzewu/ładowania zasobnika CWU w regulatorze nadrzędnym i można go ustawić tak, aby zamykał wybrany obieg ogrzewania.

Wersje regulatora ECL od 1.48 (od sierpnia 2013):

Regulator nadrzędny odbiera informacje dotyczące załączenia podgrzewu/ładowania zasobnika CWU w samym regulatorze nadrzędnym, a także regulatorach podrzędnych w systemie.

Ten status jest rozprawdany do wszystkich regulatorów ECL w systemie, a każdy obieg ogrzewania może być ustawiony w taki sposób, aby zamykał ogrzewanie.

Regulator PODRZĘDNY:

Ustaw wybraną funkcję:

- W obiegu 1/obiegu 2 przejdź do opcji „Ustawienia” > „Aplikacja” > „Priorytet CWU”:

Priorytet CWU (praca z zamkniętym zaworem/działanie normalne)		11052 / 12052
Obieg	Zakres nastawy	Wybierz
1/2	WYŁ/ZAŁ	WYŁ/ZAŁ

WYŁ: Regulacja temperatury zasilania nie ulega zmianie podczas podgrzewu/ładowania CWU w systemie nadrzędnym/podrzednym.

ZAŁ: Zawór obiegu ogrzewania jest zamknięty podczas podgrzewu/ładowania CWU w systemie nadrzędnym/podrzednym.

Instrukcja obsługi ECL Comfort 210/296/310, aplikacja A230

Przypadek 3:

Regulator PODRZĘDNY: Sposób wykorzystania sygnału temperatury zewnętrznej i przesyłania informacji dotyczących wymaganej temperatury zasilania do regulatora NADRZĘDNEGO

Regulator podrzędny odbiera informacje dotyczące temperatury zewnętrznej oraz daty/godziny. Regulator nadrzędny odbiera informacje dotyczące wymaganej temperatury zasilania z regulatorów podrzędnych o adresach od 1 ... 9:

Regulator PODRZĘDNY:

- W przejdź do opcji System > Komunikacja > ECL485, adres.
- Zmień fabrycznie ustawiony adres z wartości 15 na adres (od 1 ... 9). Każde urządzenie podrzędne musi mieć własny adres.

ECL485, adres (adres nadrzędny/podrzędne)		2048
Obieg	Zakres nastawy	Wybierz
<input type="checkbox"/>	0 ... 15	1 ... 9

Ponadto każde urządzenie podrzędne może wysłać do regulatora nadrzędnego informacje dotyczące wymaganej temperatury zasilania (zapotrzebowania) w poszczególnych obiegach.

Regulator PODRZĘDNY:

- W odpowiednim obiegu przejdź do opcji Ustawienia > Aplikacja > Wyślana Twyma.
- Wybierz ustawienie ZAŁ lub WYŁ.

Wyślana Twyma.		11500 /12500
Obieg	Zakres nastawy	Wybierz
1/2	WYŁ/ZAŁ	ZAŁ lub WYŁ

WYŁ: Informacja o wymaganej temperaturze zasilania nie jest wysyłana do regulatora nadrzędnego.

ZAŁ: Informacja o wymaganej temperaturze zasilania jest wysyłana do regulatora nadrzędnego.



W regulatorze NADRZĘDNYM adres w polu „ECL485, adres (adres urządzenia nadrzędnego/podrzędnego)”, nr ID 2048, musi mieć zawsze wartość 15.

Instrukcja obsługi ECL Comfort 210/296/310, aplikacja A230

7.4 Najczęściej zadawane pytania



Definicje odnoszą się do regulatorów serii ECL Comfort 210/296/310. Wobec tego w dokumencie mogą być stosowane określenia, które występują nie we wszystkich instrukcjach.

Pompa obiegowa (centralne ogrzewanie) nie zatrzymuje się zgodnie z oczekiwaniami

Działa jako ochrona przeciwzamrożeniowa (temperatura zewnętrzna niższa niż wartość „T mróz zał.P”) oraz zapotrzebowanie na ciepło (wymagana temperatura zasilania wyższa niż wartość „T ciepło zał.P”)

Czas wyświetlany różni się o jedną godzinę?

Patrz nastawa „Czas i data”.

Czas wyświetlany jest niewłaściwy?

Zegar wewnętrzny mógł zostać wyzerowany, jeżeli wystąpiła przerwa w zasilaniu dłuższa niż 72 godziny.

Aby ustawić prawidłową godzinę, przejdź do opcji „Ogólne ustawienia regulatora” i wybierz nastawę „Czas i data”.

Zgubiono klucz aplikacji ECL?

Wyłącz zasilanie i włącz ponownie, aby zobaczyć typ regulatora ECL, kod wersji (np. 1.52), nr kodu i aplikację (np. A266.1) lub przejdź do opcji „Ogólne ustawienia regulatora” > „Funkcje klucza” > „Aplikacja”. Zostanie wyświetlony rodzaj (np. TYPE A266.1) oraz schemat układu.

Zamów zamiennik u dystrybutora firmy Danfoss (np. klucz aplikacji ECL A266).

Włóż nowy klucz aplikacji ECL i w razie konieczności skopiuj ustawienia osobiste z regulatora do nowego klucza.

Temperatura pomieszczenia jest zbyt niska?

Sprawdź, czy termostat grzejnikowy nie ogranicza temperatury pomieszczenia.

Jeżeli po przestawieniu termostatów grzejnikowych nadal nie można uzyskać wymaganej temperatury, temperatura zasilania jest zbyt niska. Zwiększ wymaganą temperaturę pomieszczenia (ekran z wymaganą temperaturą pomieszczenia). Jeśli temperatura wciąż jest zbyt niska, dostosuj nastawę „Krzywa grzewcza” („Temp. zasilania”).

Temperatura pomieszczenia jest zbyt wysoka w okresach oszczędzania?

Upewnij się, że minimalna wartość ograniczenia temperatura zasilania („Temp. min.”) nie jest zbyt wysoka.

Temperatura jest niestabilna?

Sprawdź, czy czujnik temperatury zasilania jest prawidłowo podłączony i zamontowany we właściwym miejscu. Dostosuj parametry regulacji („Param. regulacji”).

Jeżeli regulator otrzymuje sygnał temperatury pomieszczenia, patrz „Ogranicz. Tpom.”.

Regulator nie działa i zawór regulacyjny jest zamknięty?

Sprawdź, czy czujnik temperatury zasilania pokazuje prawidłową wartość, patrz „Użytkowanie codzienne” lub „Przegląd wejść”. Sprawdź wpływ innych mierzonych temperatur.

Jak wstawić dodatkowy okres komfortu do harmonogramu?

Dodatkowy okres komfortu można skonfigurować, dodając w nastawie „Harmonogram” kolejne pozycje „Start” i „Stop”.

Jak usunąć okres komfortu z harmonogramu?

Okres komfortu można usunąć, ustawiając taką samą godzinę rozpoczęcia i zakończenia.

Jak przywrócić własne ustawienia?

Zapoznaj się z rozdziałem „Wkładanie klucza aplikacji ECL”.

Instrukcja obsługi ECL Comfort 210/296/310, aplikacja A230

Jak przywrócić ustawienia fabryczne?

Zapoznaj się z rozdziałem „Wkładanie klucza aplikacji ECL”.

Dlaczego nie można zmienić ustawień?

Klucz aplikacji ECL został wyjęty.

Dlaczego nie można wybrać aplikacji podczas umieszczania klucza aplikacji ECL w regulatorze?

Aktualna aplikacja w regulatorze ECL Comfort musi zostać usunięta, zanim będzie można wybrać nową aplikację (podtyp).

Jak reagować na alarmy?

Alarm oznacza niewłaściwą pracę systemu. Należy skontaktować się z instalatorem.

Co to jest regulacja P i PI?

Regulacja P: regulacja proporcjonalna.

Przy tej regulacji regulator zmienia temperaturę zasilania proporcjonalnie do różnicy pomiędzy temperaturą wymaganą a rzeczywistą, np. temperaturą pomieszczenia.

Regulacja P będzie miała zawsze pewien uchyb (przesunięcie), który nie będzie zanikał w czasie.

Regulacja PI: regulacja proporcjonalno-całkująca.

Regulacja PI oddziałuje tak samo, jak regulacja P, ale uchyb będzie zanikał w czasie.

Ustawienie długiego czasu nastawy „Tn” zapewnia wolniejszą, ale stabilną regulację, natomiast krótki czas „Tn” umożliwia szybką regulację z większym ryzykiem niestabilności.

Co oznacza „i” znajdujące się w prawym górnym rogu wyświetlacza?

W przypadku ładowania aplikacji (podtyp) z klucza aplikacji do regulatora ECL Comfort, „i” znajdujące się w prawym górnym rogu ekranu oznacza, że poza ustawieniami fabrycznymi, podtyp zawiera również specjalne (ustawienia) użytkownika / systemowe.

Dlaczego nie jest możliwa komunikacja pomiędzy magistralą ECL 485 (wykorzystywaną w ECL 210 / 296 / 310) a magistralą ECL Bus (stosowaną w ECL 100 / 110 / 200 / 300)?

Te dwie magistrale komunikacyjne (należące do firmy Danfoss) różnią się formą połączenia, telegramu i prędkością.

Dlaczego nie mogę wybrać języka podczas ładowania aplikacji?

Powód może być taki, że ECL 310 jest zasilany napięciem 24 V prądu stałego.

Język

Przed załadowaniem aplikacji, niezbędne jest dokonanie wyboru języka.*

Jeśli wybrany zostanie język inny niż angielski, do regulatora ECL załadowany zostanie wybrany język **ORAZ** język angielski.

Ułatwi to obsługę użytkownikom posługującym się językiem angielskim, ponieważ menu w tym języku stanie się widoczne natychmiast po zmianie aktualnego języka na angielski.

(Nawigacja: MENU > Regulator wspólny > System > Język)

W przypadku załadowania niewłaściwego języka konieczne będzie usunięcie danej aplikacji. Przed wykasowaniem możliwe jest zapisanie Ustawień użytkownika i systemu na kluczu aplikacji. Po ponownym załadowaniu z uwzględnieniem preferowanego języka, możliwe będzie załadowanie istniejących Ustawień użytkownika i systemu.

*)

(ECL Comfort 310, 24 Volt) Jeśli nie można wybrać języka, zasilanie nie jest prądem zmiennym (a.c.).

Instrukcja obsługi ECL Comfort 210/296/310, aplikacja A230

Jak ustawić poprawną krzywą grzewczą?

Krótką odpowiedź:

Ustawić krzywą grzewczą na najniższą możliwą wartość, wciąż jednak zachowując komfortową temperaturę pomieszczenia.

Niektóre z zaleceń zostały podane w tabeli:

Dom z grzejnikami:	Wymagana temperatura zasilania przy temperaturze zewnętrznej równej -10°C:	Zalecana wartość krzywej grzewczej:
Starsze niż 20 lat:	65°C	1,4
Od 10 do 20 lat:	60°C	1,2
Raczej nowe:	50°C	0,8
Systemy ogrzewania podłogowego wymagają z zasady niższej wartości krzywej grzewczej.		

Odpowiedź techniczna:

W celu zaoszczędzenia energii należy ustawić jak najniższą temperaturę zasilania, uwzględniając jednocześnie komfortową temperaturę pomieszczenia. Oznacza to, że krzywa grzewcza powinna mieć niższą wartość.

Patrz schemat krzywej grzewczej.

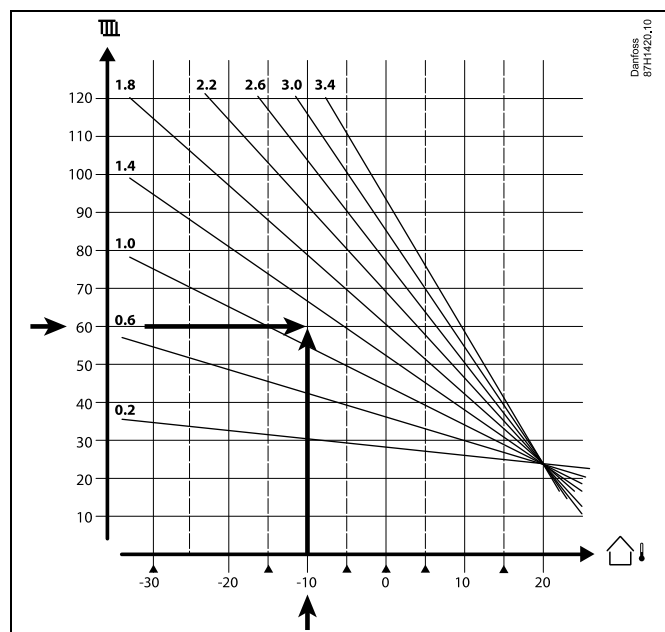

Wybrać wymaganą temperaturę zasilania (oś pionowa) dla układu ogrzewania przy najniższej oczekiwanej wartości temperatury zewnętrznej (oś pozioma) w danej strefie klimatycznej. Wybierz krzywą grzewczą najbliższą do punktu przecięcia linii dla tych 2 wartości.

Przykład: Wymagana temperatura zasilania: 60(°C) przy temperaturze zewnętrznej: -10(°C)

Wynik: Wartość krzywej grzewczej = 1,2 (w połowie między 1,4 a 1,0).

Informacje ogólne:

- W zależności od parametrów doboru grzejników układ wymaga określonej krzywej grzewczej. (Przykład: przy wymaganej temperaturze zasilania 70°C wynikiem jest krzywa grzewcza = 1,5).
- Systemy ogrzewania podłogowego wymagają niższej wartości nachylenia krzywej grzewczej. (Przykład: przy wymaganej temperaturze zasilania 35°C wynikiem jest krzywa grzewcza o nachyleniu = 0,4).
- Poprawki do nachylenia krzywej grzewczej należy wprowadzać małymi etapami w razie spadku temperatury zewnętrznej poniżej 0°C, tzn. o jeden krok na dzień.
- W razie potrzeby wyznaczyć krzywą grzewczą według sześciu punktów współrzędnych.
- Ustawienie wymaganej temperatury **pomieszczenia** ma wpływ na wymaganą temperaturę zasilania, nawet jeśli nie został podłączony czujnik temperatury pomieszczenia/panel zdalnego sterowania. Przykład: Zwiększenie wymaganej temperatury **pomieszczenia** spowoduje wzrost temperatury zasilania.
- Zazwyczaj wymagana temperatura **pomieszczenia** wymaga regulacji w razie wzrostu temperatury zewnętrznej powyżej 0°C.

Instrukcja obsługi ECL Comfort 210/296/310, aplikacja A230

Pomiar ciśnienia

Napięcie (0-10 V) przekonwertowane na wyświetlaną wartość ciśnienia (bary)

(A230.4)

Skala konwersji sygnału napięciowego (dla złącza S8) na ciśnienie w barach:

(Nawigacja: Obieg 1 > MENU > Alarm > Ciśnienie > Ciśnienie)

Kliknij Liniję ciśnienia, aby wyświetlić wykres skali.

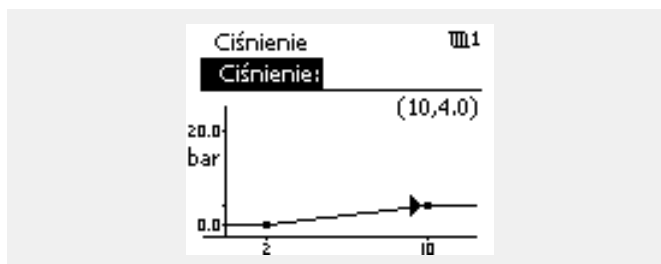

Teraz możesz ustawić ciśnienie przy 2 i 10 V.

Na widocznym z prawej strony rzucie ekranu, ciśnienie przy 2 V wynosi 0,0 bara, natomiast przy 10 V 4,0 bara.

Zobacz przykłady poniżej, jak wykonać nastawę wartości ciśnienia.

Przykład 1:

Przetwornik ciśnienia generuje 1 V przy 0,5 bara oraz 8 V przy 6 barach.

Zależność pomiędzy Bar a V:

$$(6 - 0,5 \text{ bar}) / (8 - 1 \text{ V})$$

$$5,5 / 7 = \underline{0,8} \text{ bara} / \text{V}$$

Aby uzyskać wartość barów przy „2 V”, na wykresie skali wskaż i ustaw:

$$0,5 \text{ bara (przy 1 V)} + \underline{0,8} = 1,3 \text{ bara}$$

Aby uzyskać wartość dla barów przy „10 V”, na wykresie skali wskaż i ustaw:

$$6 \text{ barów (przy 8 V)} + (2 \times \underline{0,8}) = 7,6 \text{ bara}$$

Przykład 2:

Przetwornik ciśnienia generuje 0 V przy 0 bara oraz 8 V przy 5 barach.

Zależność pomiędzy Bar a V:

$$(5 - 0 \text{ bar}) / (8 - 0 \text{ V})$$

$$5 / 8 = \underline{0,6} \text{ bara} / \text{V}$$

Aby uzyskać wartość barów przy „2 V”, na wykresie skali wskaż i ustaw:

$$0 \text{ barów (przy 0 V)} + (2 \times \underline{0,6}) = 1,2 \text{ bara}$$

Aby uzyskać wartość dla barów przy „10 V”, na wykresie skali wskaż i ustaw:

$$5 \text{ barów (przy 8 V)} + (2 \times \underline{0,6}) = 6,2 \text{ bara}$$

Zależność pomiędzy Bar a V:

$$(6 \text{ bar} - 0 \text{ bar}) / (5 \text{ V} - 1 \text{ V})$$

$$6 / 4 = \underline{1,5} \text{ bara} / \text{V}$$

Aby uzyskać wartość barów przy „2 V”, na wykresie skali wskaż i ustaw:

$$0 \text{ bara (przy 1 V)} + \underline{1,5} = 1,5 \text{ bara}$$

Aby uzyskać wartość dla barów przy „10 V”, na wykresie skali wskaż i ustaw:

$$6 \text{ barów (przy 5 V)} + (5 \times \underline{1,5}) = 13,5 \text{ bara}$$

7.5 Definicje



Definicje odnoszą się do regulatorów serii ECL Comfort 210/296/310. Wobec tego w dokumencie mogą być stosowane określenia, które występują nie we wszystkich instrukcjach.

Wartość temperatury skumulowanej

Wartość filtrowana (tłumiona) — zwykle dotyczy temperatury pomieszczenia lub temperatury zewnętrznej. Jest obliczana przez regulator ECL i służy do wyrażania ciepła zmagazynowanego w ścianach budynku. Wartość zakumulowana nie zmienia się tak szybko, jak aktualna temperatura.

Temperatura powietrza w kanale wentylacyjnym

Temperatura powietrza mierzona w kanale wentylacyjnym, w którym jest ona regulowana.

Funkcja alarmu

Na podstawie nastaw alarmu regulator może włączać wyjście.

Funkcja antybakteryjna

Przez ustalony okres czasu temperatura CWU jest zwiększana w celu zniszczenia niebezpiecznych bakterii, np. Legionella.

Temperatura średnia (równoważna)

Temperatura równoważna jest podstawą do wyliczenia wartości temperatury zasilania/temperatury powietrza w kanale wentylacyjnym. Temperatura średnia (równoważona) może być nastawiana za pośrednictwem temperatury pomieszczenia, temperatury kompensacji i temperatury powrotu. Temperatura średnia (równoważna) jest aktywna tylko w przypadku podłączenia czujnika temperatury w pomieszczeniu.

System BMS (Building Management System — system zarządzania budynkiem)

System zarządzania budynkiem (Building Management System). System nadzorujący, umożliwiający zdalną regulację i monitorowanie.

Działanie w trybie komfortu

Utrzymanie prawidłowej temperatury w układzie regulowanym według harmonogramu. W okresie ogrzewania temperatura zasilania w układzie jest wyższa w celu utrzymania wymaganej temperatury pomieszczenia. W okresie chłodzenia temperatura zasilania w układzie jest niższa w celu utrzymania wymaganej temperatury pomieszczenia.

Temperatura komfortu

Temperatura utrzymywana w obiegach w okresie działania w trybie komfortu. Zazwyczaj w ciągu dnia.

Temperatura średnia (równoważna)

Temperatura zmierzona mająca wpływ na obliczoną temperaturę zasilania/temperaturę średnią (równoważną).

Wymagana temperatura zasilania

Temperatura obliczana przez regulator na podstawie temperatury zewnętrznej z uwzględnieniem wpływu temperatury pomieszczenia i/lub temperatury powrotu. Temperatura ta stanowi wartość odniesienia w procesie regulacji.

Wymagana temperatura pomieszczenia

Temperatura ustawiona jako wymagana temperatura pomieszczenia. Może być ona regulowana przez regulator ECL Comfort tylko wtedy, gdy zainstalowany jest czujnik temperatury w pomieszczeniu.

Jeśli czujnik nie został zainstalowany, ustawiona wymagana temperatura pomieszczenia nadal będzie miała wpływ na temperaturę zasilania.

W obu przypadkach temperatura w każdym pomieszczeniu jest zazwyczaj regulowana za pomocą termostatów grzejnikowych/zaworów.

Temperatura wymagana

Temperatura ustawiana lub obliczana w regulatorze.

Temperatura punktu rosy

Temperatura, przy której występuje kondensacja pary wodnej zawartej w powietrzu.

Obieg CWU

Obieg przygotowania ciepłej wody użytkowej (CWU)

Temperatura w kanale

Temperatura powietrza mierzona w kanale wentylacyjnym, w którym jest ona regulowana.

Magistrala ECL 485

Ta magistrala komunikacyjna stanowi własność firmy Danfoss. Wykorzystywana jest w obrębie komunikacji wewnętrznej pomiędzy ECL 210, ECL 210B, ECL 296, ECL 310, ECL 310B, ECA 30 a ECA 31.

Komunikacja z „Magistralą ECL” wykorzystywaną w ECL 100, ECL 110, ECL 200, ECL 300 i ECL 301 jest niemożliwa.

ECL Portal

System nadzorujący, umożliwiający zdalną regulację i monitorowanie lokalnie lub przez Internet.

EMS

System zarządzania energią (Energy Management System).

System nadzorujący, umożliwiający zdalną regulację i monitorowanie.

Ustawienia fabryczne

Nastawy zapisane w kluczu aplikacji ECL w celu uproszczenia pierwszego ustawienia i uruchomienia regulatora.

Oprogramowanie sprzętowe (firmware)

jest używane przez regulator ECL Comfort i ECA 30/31 do zarządzania wyświetlaczem, pokrętelem i wykonywania programów.

Temp. zasilania

Temperatura mierzona w przepływie wody, w którym jest ona regulowana.

Obliczona temperatura zasilania

Temperatura obliczana przez regulator na podstawie temperatury zewnętrznej z uwzględnieniem wpływu temperatury pomieszczenia i/lub temperatury powrotu. Temperatura ta stanowi wartość odniesienia w procesie regulacji.

Krzywa grzewcza

Krzywa przedstawiająca zależność pomiędzy aktualną temperaturą zewnętrzną a wymaganą temperaturą zasilania.

Obieg ogrzewania

Obieg centralnego ogrzewania pomieszczenia/budynku.

Harmonogram świąteczny

Dla wybranych dni można zaprogramować działanie w trybie komfortu, oszczędzania lub ochrony przeciwzamrozeniowej. Dodatkowo można wybrać harmonogram dzienny z okresem komfortu w godzinach od 07:00 do 23:00.

Higrostat

Urządzenie, które reaguje na wilgotność powietrza. Przełącznik może zostać załączony (ZAŁ), jeśli zmierzona wilgotność przekroczy ustawioną wartość.

Wilgotność względna

Określa (w %) zawartość wilgoci w powietrzu w danym pomieszczeniu w stosunku do zawartości wilgoci w stanie nasycenia. Wilgotność względna mierzona jest przez czujnik wilgoci w ECA 31 i służy do obliczenia temperatury punktu rosy.

Temperatura zasilania

Temperatura mierzona w strumieniu powietrza zasilającego, w którym jest ona regulowana.

Temperatura ograniczenia

Temperatura oddziaływująca na wymaganą temperaturę zasilania/temperaturę średnią (równoważną).

Funkcja rejestru

Umożliwia wyświetlanie historii zmian temperatury.

Urząd. nadrzędne/podrzędne

Gdy co najmniej dwa regulatory są podłączone do tej samej magistrali, regulator nadrzędny wysyła informacje na temat np. godziny, daty i temperatury zewnętrznej. Regulator podrzędny odbiera dane z regulatora nadrzędnego i wysyła informacje na temat np. wartości wymaganej temperatury zasilania.

Sterowanie analogowe (sygnałem od 0 do 10 V)

Nastawa siłownika w zaworach regulacyjnych z siłownikiem (za pomocą sygnału sterującego od 0 do 10 V) w celu regulacji przepływu czynnika.

Optymalizacja

Regulator optymalizuje czas rozpoczęcia poszczególnych okresów temperaturowych w harmonogramie. W oparciu o temperaturę zewnętrzną, regulator automatycznie oblicza moment uruchomienia umożliwiający osiągnięcie temperatury komfortu o zadanej godzinie. Im niższa temperatura zewnętrzna, tym wcześniejszy czas rozpoczęcia.

Trend temperatury zewnętrznej

Strzałka wskazuje tendencję, np. spadek lub wzrost temperatury.

Sterowanie zewnętrzne

Gdy regulator ECL Comfort jest w trybie pracy wg harmonogramu, sygnał przełącznika lub styku można podłączyć do wejścia w celu sterowania zewnętrznego w trybie Komfort, Oszczędzanie, Ochrona przeciwzamrożeniowa lub Stała temperatura. Dopóki sygnał przełącznika lub styku jest podłączony, sterowanie zewnętrzne jest aktywne.

Czujnik Pt 1000

Wszystkie czujniki współpracujące z regulatorem ECL Comfort są platynowymi czujnikami oporowymi typu Pt 1000 (IEC 751B). Ich rezystancja wynosi 1000 omów przy 0°C i zmienia się o 3,9 oma/stopień.

Pompy, sterowanie

Jedna pompa obiegowa pracuje, a druga jest zapasową pompą obiegową. Po upływie zadanego czasu zamieniana jest funkcja pomiędzy pompami pracującą i zapasową.

Funkcja uzupełniania wody

Jeśli ciśnienie zmierzone w układzie ogrzewania jest zbyt niskie (np. z powodu wycieku), wodę w instalacji można uzupełnić do wymaganego poziomu.

Temperatura powrotu

Mierzona po stronie powrotu temperatura oddziaływująca na wymaganą temperaturę zasilania.

Temperatura pomieszczenia

Temperatura mierzona przez czujnik temperatury w pomieszczeniu lub Panel Zdalnego Sterowania. Temperatura pomieszczenia może być regulowana bezpośrednio tylko wtedy, gdy zainstalowany jest czujnik. Temperatura pomieszczenia wpływa na wymaganą temperaturę zasilania.

Czujnik temperatury w pomieszczeniu

Czujnik temperatury umieszczony w pomieszczeniu (pomieszczenie reprezentatywne, zazwyczaj w salonie), gdzie temperatura będzie regulowana.

Temperatura oszczędzania

Temperatura utrzymywana w obiegu centralnego ogrzewania/CWU w okresach oszczędzania. Temperatura oszczędzania jest zazwyczaj niższa niż Temperatura komfortu w celu zaoszczędzenia energii.

SCADA

System nadzorowania, regulacji i pozyskiwania danych (Supervisory Control And Data Acquisition). System nadzorujący, umożliwiający zdalną regulację i monitorowanie.

Harmonogram

Harmonogram okresów utrzymania temperatury komfortu i oszczędzania. Harmonogram może być inny dla każdego dnia tygodnia i może zawierać do 3 okresów komfortu w ciągu dnia.

Oprogramowanie

jest używane w regulatorze ECL Comfort do wykonywania procesów związanych z aplikacją.

Regulacja pogodowa

Regulacja temperatury zasilania w zależności od temperatury zewnętrznej. Regulacja zależy do zdefiniowanej przez użytkownika krzywej grzewczej.

Sterowanie sygnałem 2-punktowym

Sterowanie załączaniem i wyłączaniem np. pompy obiegowej, zaworu zał./wył., zaworu przełączającego lub przepustnicy.

Sterowanie sygnałem 3-punktowym

Ustalanie położenia siłownika za pomocą sygnałów otwarcia, zamknięcia lub braku działania dla zaworu regulacyjnego z siłownikiem w celu sterowania przepływem.

Brak działania oznacza, że siłownik pozostanie w aktualnym położeniu.

Instrukcja obsługi ECL Comfort 210/296/310, aplikacja A230

7.6 Typ (ID 6001). przegląd

	Typ 0	Typ 1	Typ 2	Typ 3	Typ 4
Adres	✓	✓	✓	✓	✓
Typ	✓	✓	✓	✓	✓
Czas skanowania	✓	✓	✓	✓	✓
ID / Nr seryjny	✓	✓	✓	✓	✓
Zarezerwowane	✓	✓	✓	✓	✓
Temp. zasilania [0,01°C]	✓	✓	✓	✓	-
Temp. powrotu [0,01°C]	✓	✓	✓	✓	-
Przepływ [0,1 l/h]	✓	✓	✓	✓	-
Moc [0,1 kW]	✓	✓	✓	✓	-
Zakumulowana objętość	[0,1 m ³]	[0,1 m ³]	[0,1 m ³]	[0,1 m ³]	-
Zakumulowana energia	[0,1 kWh]	[0,1 MWh]	[0,1 kWh]	[0,1 MWh]	-
Taryfa 1 Zakumulowana energia	-	-	[0,1 kWh]	[0,1 MWh]	-
Taryfa 2 Zakumulowana energia	-	-	[0,1 kWh]	[0,1 MWh]	-
Do teraz [dni]	-	-	✓	✓	-
Aktualny czas [format zdefiniowany M-bus]	-	-	✓	✓	✓
Kod błędu [zdefiniowana maska bitów miernika energii]	-	-	✓	✓	-
Zakumulowana objętość	-	-	-	-	[0,1 m ³]
Zakumulowana energia	-	-	-	-	[0,1 kWh]
Zakumulowana objętość2	-	-	-	-	[0,1 m ³]
Zakumulowana energia2	-	-	-	-	[0,1 kWh]
Zakumulowana objętość3	-	-	-	-	[0,1 m ³]
Zakumulowana energia3	-	-	-	-	[0,1 kWh]
Zakumulowana objętość4	-	-	-	-	[0,1 m ³]
Zakumulowana energia4	-	-	-	-	[0,1 kWh]
Przepływ MAX	[0,1 l/h]	[0,1 l/h]	[0,1 l/h]	[0,1 l/h]	-
Moc MAX	[0,1 kW]	[0,1 kW]	[0,1 kW]	[0,1 kW]	-
Max T w przód	✓	✓	✓	✓	-
Max T powrót	✓	✓	✓	✓	-
Przechowywanie * Zakumulowana energia	[0,1 kWh]	[0,1 kWh]	[0,1 kWh]	[0,1 kWh]	-

7.7 Automatyczna / ręczna aktualizacja oprogramowania sprzętowego

Informacja:

- Oprogramowanie sprzętowe i aplikacji znajdują się na kluczu aplikacji
- Regulator ECL Comfort posiada oprogramowanie sprzętowe
- Oprogramowanie z funkcją szyfrowania oferowane jest w wersji 2.00 lub nowszej

Przypadek 1:

Regulator ECL Comfort, nowy (= bez zainstalowanej aplikacji), sprzed 10 lipca 2018, do zainstalowania:

1. Włożyć klucz aplikacji.
2. Jeśli oprogramowanie sprzętowe na kluczu aplikacji jest nowsze od oprogramowania sprzętowego ECL, aktualizacja zostanie przeprowadzona automatycznie.
3. Następnie możliwe będzie załadowanie aplikacji.
4. Jeśli oprogramowanie ECL jest nowsze niż oprogramowanie sprzętowe na kluczu aplikacji, aplikacja może zostać załadowana.

Przypadek 2:

Regulator ECL Comfort został zainstalowany i obsługuje wybraną aplikację.

1. Zapisz wszystkie nastawy na istniejącym kluczu aplikacji*.
2. Wykasuj bieżącą aplikację na ECL**.
3. Włóż klucz aplikacji zawierający nowe oprogramowanie sprzętowe. Aktualizacja oprogramowania sprzętowego zostanie przeprowadzona automatycznie.
4. W przypadku, gdy ECL wymaga dokonania wyboru języka, wyjmij klucz aplikacji.
5. Włóż „stary” klucz aplikacji.
6. Wybierz język, następnie podtyp aplikacji i przejdź do „i” znajdującego się w prawym górnym rogu okna.
7. W razie potrzeby, ustaw godzinę / datę.
8. Wybierz „Dalej”.
9. W menu Kopiowanie, w ustawieniach System i Użytkownik, wybierz TAK; następnie wybierz „Dalej”.
10. Załadowana zostanie „stara” aplikacja, natomiast ECL uruchomi się ponownie, gotowy do pracy.

* Nawigacja: MENU > Ogólne ustawienia regulatora > Funkcje klucza > Kopiowanie > „Do KLUCZA”, Ustawienia systemu = TAK, Ustawienia użytkownika = TAK, Rozpocznij kopiowanie: Naciśnij pokrętkę.
W ciągu 1 sek. wybrane nastawy zostaną zapisane na kluczu aplikacji.

** Nawigacja: MENU > Ogólne ustawienia regulatora > Funkcje klucza > Nowa aplikacja > Wykasuj aplikację: Naciśnij pokrętkę.

UWAGA: Istnieje prawdopodobieństwo zaistnienia sytuacji, w której aktualizacja nie zostanie wykonana. Jest to dość typowe zjawisko występujące w przypadku podłączenia jednego bądź dwóch ECA 30.

Rozwiązanie: Odłącz (usuń z podstawy) ECA 30. W przypadku ECL 310B, podłączony powinien być wyłącznie jeden ECA 30.

Instrukcja obsługi ECL Comfort 210/296/310, aplikacja A230

7.8 Przegląd ID identyfikatorów parametrów

A230.x — x odnosi się do podtypów wymienionych w kolumnie.

ID	Nazwa parametru	A230.x	Zakres nastawy	Nastawa fabryczna	Jednostka	Ustawienia własne	
10512	Prog. wykonanie	1, 3, 4	WYŁ.; WŁ.	WYŁ.			
10514	Awaria. zasil. maks.	1, 3, 4	5 ... 3000	30	Min.		
10903	Nachylenie X5-X6	1, 3, 4	WYŁ., 1 ... 20	5			
10904	Nachylenie X7-X8	1, 3, 4	WYŁ., 1 ... 20	5			
10912	Kontyn. aplik.	1, 3, 4	WYŁ.; WŁ.	WYŁ.			
10913	Po awarii zasilania	1, 3, 4	STÓJ; START	WYŁ.			
10930	X1	1, 3, 4	0 ... 1200	0	h		
10931	X2	1, 3, 4	0 ... 1200	0	h		
10932	X3	1, 3, 4	0 ... 1200	0	h		
10933	X4	1, 3, 4	0 ... 1200	0	h		
10934	X5	1, 3, 4	0 ... 1200	0	h		
10935	X6	1, 3, 4	0 ... 1200	360	h		
10936	X7	1, 3, 4	0 ... 1200	720	h		
10937	X8	1, 3, 4	0 ... 1200	1080	h		
11004	T wymagana	1, 3, 4, 5	5 ... 150	50	°C		85
11010	Adres ECA	1, 2, 3, 4, 5	WYŁ.; A; B	WYŁ.			121
11011	Auto oszczędz.	1, 3, 4, 5	WYŁ., -29 ... 10	-15	°C		104
11012	Przyspieszenie	1, 3, 4, 5	WYŁ, 1 ... 99	WYŁ.	%		105
11013	Nachylenie	1, 3, 4, 5	WYŁ, 1 ... 99	WYŁ.	Min.		106
11014	Optymalizator	1, 3, 4, 5	WYŁ, 10 ... 59	WYŁ.			106
11015	Czas adapt.	1, 2, 3, 4, 5	WYŁ., 1 ... 50	WYŁ.	s		89
11017	Żądana odchył.	1, 3, 4, 5	WYŁ., 1 ... 20	WYŁ.	K		121
	- -	2	-20 ... -1, WYŁ.	WYŁ.	K		
11018	T komf. wymag.	2	-30,0 ... 60,0	7,5	°C		86
11019	T oszcz. wymag.	2	-30,0 ... 60,0	25,0	°C		86
11020	Odniesienie do	1, 3, 4, 5	ZEWN; POMIE	ZEWN			107
11021	Całkow.zatrzym.	1, 3, 4, 5	WYŁ.; WŁ.	WYŁ.			107
11022	Ćwiczenie P	1, 2, 3, 4, 5	WYŁ.; WŁ.	WŁ.			122
11023	Ćwiczenie M	1, 2, 3, 4, 5	WYŁ.; WŁ.	WYŁ.			123
11024	Siłownik	1, 2, 3, 4, 5	ABV; SIŁOW.	SIŁOW.			112
11026	Przed Stop	1, 3, 4, 5	WYŁ.; WŁ.	WŁ.			108
11028	Tstał, ogrn. Tpow.	1, 3, 4, 5	10 ... 110	70	°C		93
11029	CWU, ogranicz. T pow.	1, 3, 4, 5	WYŁ, 10 ... 110	WYŁ.	°C		93
11030	Limit	2	-20 ... 80	20	°C		93
11031	T zewn. wyższa X1	1, 3, 4, 5	-60 ... 20	15	°C		93
11032	Dolny limit Y1	1, 3, 4, 5	10 ... 150	50	°C		94
11033	T zewn. niższa X2	1, 3, 4, 5	-60 ... 20	-15	°C		94

Instrukcja obsługi ECL Comfort 210/296/310, aplikacja A230

ID	Nazwa parametru	A230.x	Zakres nastawy	Nastawa fabryczna	Jednostka	Ustawienia własne	
11034	Górny limit Y2	1, 3, 4, 5	10 ... 150	60	°C		94
11035	Wpływ-powyżej	1, 3, 4	-9,9 ... 9,9	-2,0			94
	- -	2, 5	-9,9 ... 9,9	0,0			
11036	Wpływ-poniżej	1, 3, 4, 5	-9,9 ... 9,9	0,0			95
	- -	2	-9,9 ... 9,9	2,0			
11037	Czas adapt.	1, 3, 4	WYŁ., 1 ... 50	25	s		95
	- -	2, 5	WYŁ., 1 ... 50	WYŁ.	s		
11040	Wybieg P	1, 2, 3, 4	0 ... 99	3	Min.		123
	- -	5	0 ... 99	20	Min.		
11050	Żądana P	1, 2, 3, 4	WYŁ.; WŁ.	WYŁ.			123
11052	Priorytet CWU	1, 3, 4, 5	WYŁ.; WŁ.	WYŁ.			124
11057	Wpływ-powyżej	1, 3	0,0 ... 9,9	0,0			102
11060	Limit	2	-20 ... 80	5	°C		117
11061	Czas adapt.	2	WYŁ., 1 ... 50	WYŁ.	s		117
11062	Wpływ-powyżej	2	-9,9 ... 9,9	0,0			117
11063	Wpływ-poniżej	2	-9,9 ... 9,9	0,0			118
11064	Limit	2	-20 ... 80	25	°C		119
11065	Czas adapt.	2	WYŁ., 1 ... 50	WYŁ.	s		119
11066	Wpływ-powyżej	2	-9,9 ... 9,9	0,0			119
11067	Wpływ-poniżej	2	-9,9 ... 9,9	0,0			120
11070	T chłodz. zał. P	2	5 ... 60	25	°C		124
11077	T mróz zał. P	1, 3, 4	WYŁ., -10 ... 20	2	°C		124
	- -	5	WYŁ., -10 ... 20	WYŁ.	°C		
11078	T ciepło zał. P	1, 3, 4	5 ... 40	20	°C		125
11079	Tzasil. max.	1, 3, 4, 5	10 ... 110	60	°C		
11080	Opóźnienie	1, 3, 4, 5	5 ... 250	30	s		
11081	Stała filtrowania	1, 3	1 ... 50	10			102
11084	Zewn. sygnał	2	WYŁ.; WŁ.	WYŁ.			86
11085	Priorytet	1, 3, 4, 5	WYŁ.; WŁ.	WYŁ.			95
11092	T gotowości	2	5 ... 40	30	°C		125
11093	Tzab. przeciwwam.	1, 3, 4, 5	5 ... 40	10	°C		125
11097	T zas. bez pob. cwu	1, 4	WYŁ., 10 ... 100	WYŁ.	°C		112
11099	Limit	1, 3	0,0 ... 35,0	10,0	m/s		103
11109	Typ wejścia	1, 2, 4	WYŁ.; IM1; IM2; IM3; IM4; EM1; EM2; EM3; EM4; EM5	WYŁ.			98
	- -	3, 5	EM1; EM2; EM3; EM4; EM5; WYŁ.	WYŁ.			

Instrukcja obsługi ECL Comfort 210/296/310, aplikacja A230

ID	Nazwa parametru	A230.x	Zakres nastawy	Nastawa fabryczna	Jednostka	Ustawienia własne	
11111	Limit	2	0,0 ... 999,9	999,9			99
11112	Czas adapt.	1, 2, 3, 4, 5	WYŁ., 1 ... 50	WYŁ.	s		99
11113	Stała filtrowania	1, 2, 3, 4, 5	1 ... 50	10			99
11114	Impuls	1, 2, 4	WYŁ., 1 ... 9999	WYŁ.			99
11115	Jednostki	1, 2, 3, 4, 5	ml, l/h; l, l/h; ml, m ³ /h; l, m ³ /h; Wh, kW; kWh, kW; kWh, MW; MWh, GW; GWh, GW	ml, l/h			99
11116	Górny limit Y2	1, 3, 4, 5	0,0 ... 999,9	999,9			100
11117	Dolny limit Y1	1, 3, 4, 5	0,0 ... 999,9	999,9			100
11118	T zewn. niższa X2	1, 3, 4, 5	-60 ... 20	-15	°C		101
11119	T zewn. wyższa X1	1, 3, 4, 5	-60 ... 20	15	°C		101
11141	Wejście ster. zew.	1, 2, 3, 4, 5	WYŁ.; S1; S2; S3; S4; S5; S6; S7; S8; S9; S10; S11; S12; S13; S14; S15; S16	WYŁ.			125
11142	Tryb ste. zew.	1, 3, 4, 5	KOMFORT; OSZCZĘD; ZAB. Mróz; T stała	KOMFORT			126
	- -	2	KOMFORT; OSZCZĘD	KOMFORT			
11145	T monit., wybór	1, 4	S3; S4; S5	S3			112
11147	Górna odchyłka	1, 3, 4, 5	WYŁ., 1 ... 30	WYŁ.	K		136
11148	Dolna odchyłka	1, 3, 4, 5	WYŁ., 1 ... 30	WYŁ.	K		136
11149	Opóźnienie	1, 3, 4, 5	1 ... 99	10	Min.		137
11150	Najniższa temp.	1, 3, 4, 5	10 ... 50	30	°C		137
11164	Uchyb Tpkt. rosy	3	-9,9 ... 9,9	0,0	K		
11174	Ochr. siłownika	1, 2, 3, 4, 5	WYŁ., 10 ... 59	WYŁ.	Min.		113
11177	Temp. min.	1, 3, 4, 5	10 ... 150	10	°C		87
	- -	2	-30 ... 50	0	°C		
11178	Temp. maks.	1, 3, 4, 5	10 ... 150	90	°C		87
	- -	2	-30 ... 70	30	°C		
11179	Lato, wył. ogrz.	1, 3, 4, 5	WYŁ., 1 ... 50	20	°C		
11182	Wpływ-powyżej	1, 3, 4	-9,9 ... 0,0	-4,0			89
	- -	2, 5	-9,9 ... 0,0	0,0			
11183	Wpływ-poniżej	1, 3, 4, 5	0,0 ... 9,9	0,0			90
	- -	2	0,0 ... 9,9	4,0			
11184	Xp	1, 3, 4, 5	5 ... 250	120	K		113
	- -	2	5 ... 250	80	K		

Instrukcja obsługi ECL Comfort 210/296/310, aplikacja A230

ID	Nazwa parametru	A230.x	Zakres nastawy	Nastawa fabryczna	Jednostka	Ustawienia własne	
11185	Tn	1, 3, 4, 5	1 ... 999	50	s		113
	- -	2	1 ... 999	30	s		
11186	Czas przejścia M	1, 3, 4, 5	5 ... 250	60	s		113
	- -	2	5 ... 250	35	s		
11187	Nz	1, 3, 4, 5	1 ... 9	3	K		114
	- -	2	1 ... 9	2	K		
11189	Min. czas akt.	1, 2, 3, 4, 5	2 ... 50	10			114
11301	T max. wysoka Y2	1, 3	0,0 ... 75,0	25,0	m/s		
	- -	2	-10,0 ... 40,0	25,0	°C		
11303	T max. niska Y1	1, 3	0,0 ... 75,0	0,0	m/s		
	- -	2	-10,0 ... 40,0	5,0	°C		
11327	Typ wejścia	4, 5	WYŁ.; WŁ.	WYŁ.			128
11330	Poziom wzbudz.	1, 4	0 ... 100	0	%		114
11342	Ogrzewanie. start	5	10 ... 90	32	°C		129
11344	Ogrzewanie. stop	5	10 ... 90	28	°C		129
11364	Opóźn. kontr.	1, 4	WYŁ.; WŁ.	WYŁ.			114
11392	Lato start, miesiąc	1, 3, 4, 5	1 ... 12	5			131
11393	Lato start, dzień	1, 3, 4, 5	1 ... 31	20			131
11395	Lato, filtr	1, 3, 4, 5	WYŁ., 1 ... 300	250			131
11396	Zima start, miesiąc	1, 3, 4, 5	1 ... 12	5			131
11397	Zima start, dzień	1, 3, 4, 5	1 ... 31	20			131
11398	Zima, wył. ogrz.	1, 3, 4, 5	WYŁ., 1 ... 50	20	°C		131
11399	Zima, filtr	1, 3, 4, 5	WYŁ., 1 ... 300	250			131
11500	Wysłana T wyma.	1, 2, 3, 4, 5	WYŁ.; WŁ.	WŁ.			129
11609	Y dolny	3	0 ... 100	20	%		
	- -	4, 5	10 ... 120	10	°C		
11610	Y górny	3	0 ... 100	100	%		
	- -	4, 5	10 ... 120	100	°C		
11614	Alarm wysoki	4, 5	0,0 ... 20,0	20,0	bar		135
11615	Alarm niski	4, 5	0,0 ... 20,0	0,0	bar		135
11617	Opóźnien. alarmu	4, 5	0 ... 250	10	s		
11910	Obieg, Jastrych	1, 3, 4	WYŁ.; WŁ.	WŁ.			
12616	Wart. alarmu	5	0 ... 1	0			137
12617	Opóźnien. alarmu	5	0 ... 200	10	s		

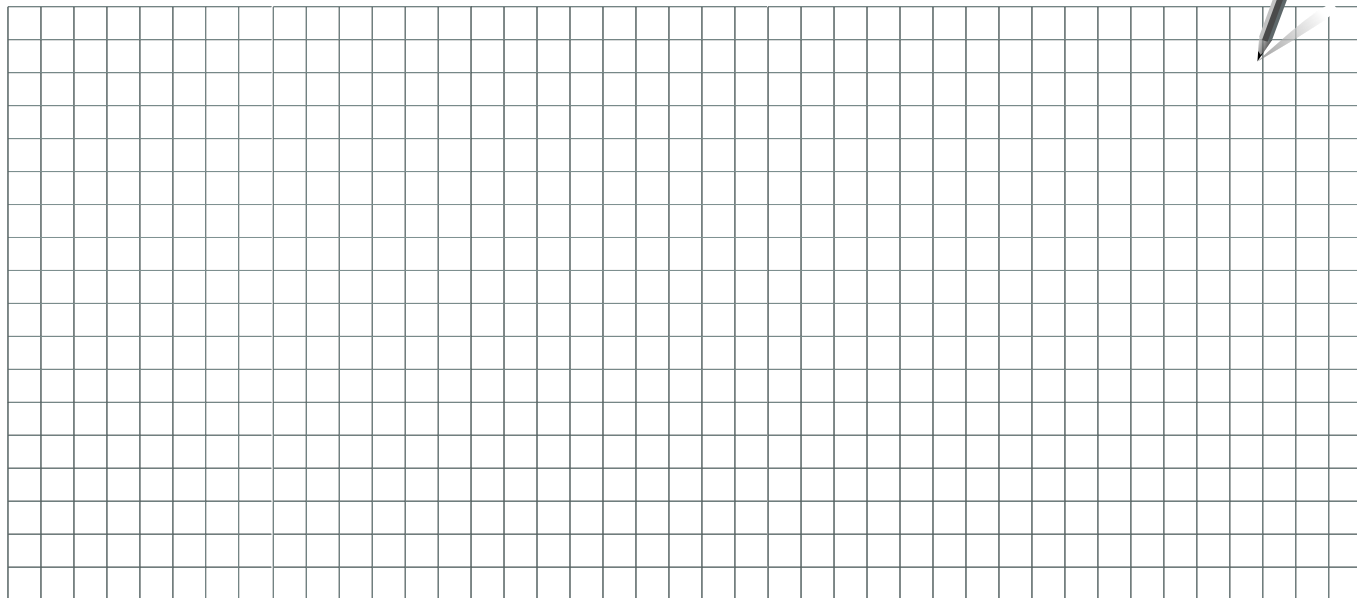

<p>Pieczętka firmy/montera:</p> <p>Nazwisko i podpis montera:</p> <p>Data:</p>

Instrukcja obsługi ECL Comfort 210/296/310, aplikacja A230



Danfoss Poland Sp. z o.o.

z siedzibą w Grodzisku Mazowieckim 05-825 przy ul. Chrzanowskiej 5, zarejestrowana w Sądzie Rejonowym dla m. st. Warszawa w Warszawie,
XIV Wydział Gospodarczy Krajowego Rejestru Sądowego, KRS: 0000018540, NIP: 586-000-58-44, REGON: 190209149, Kapitał Zakładowy 31 922 100 zł
Climate Solutions • danfoss.pl • +48 22 104 00 00 • bok@danfoss.com

Wszelkie informacje, w tym dotyczące wyboru produktu, jego zastosowania lub użycia, konstrukcji, wagi, wymiarów, pojemności lub inne dane techniczne zawarte w instrukcjach obsługi, opisach katalogowych, reklamach itp. oraz udostępnione w formie pisemnej, ustnej, elektronicznej, online lub poprzez pobranie, są traktowane jako informacyjne oraz są wiążące tylko wtedy oraz tylko w takim zakresie, w jakim zostały wyraźnie wskazane w ofercie lub potwierdzeniu zamówienia. Firma Danfoss nie ponosi odpowiedzialności za ewentualne błędy w katalogach, broszurach, filmach oraz innych materiałach.

Firma Danfoss zastrzega sobie prawo do wprowadzania zmian w swoich produktach bez wcześniejszego powiadomienia. Dotyczy to również produktów zamówionych, które nie zostały dostarczone, pod warunkiem, że zmiany te mogą zostać dokonane bez zmiany formy, dopasowania lub funkcji produktu.

Wszystkie znaki towarowe w tym materiale są własnością firmy Danfoss A/S lub spółek grupy Danfoss. Nazwa oraz logo Danfoss są znakami towarowymi firmy Danfoss A/S. Wszelkie prawa zastrzeżone.