

Sicherheitshinweise und
Schnellstartanleitung
Safety Instructions and Quick
Startup Guide



de en

it fr

es pt

nl da

no sv

fi pl

cs sk

hu ro

bg sl

hr sr

el tr

ru uk

concept 100
concept 200

concept

Unerfahrene Benutzer • Inexperienced users



de - Für EU-Länder: Dieses Gerät kann von Kindern ab 8 Jahren und Personen mit eingeschränkten körperlichen, sensorischen oder geistigen Fähigkeiten oder mangelnden Erfahrungen und Kenntnissen benutzt werden, vorausgesetzt, sie werden beaufsichtigt und sind in die sichere Handhabung des Geräts eingewiesen und verstehen die damit verbundenen Gefahren. Kinder dürfen mit dem Gerät nicht spielen. Die Reinigung und Wartung darf nicht von Kindern ohne Aufsicht durchgeführt werden.

de - Für nicht EU-Länder: Dieses Gerät ist nicht für den Gebrauch durch Personen (einschließlich Kinder) mit eingeschränkter körperlicher, sensorischer oder geistiger Leistungsfähigkeit oder mangelnder Erfahrung und Kenntnis bestimmt, es sei denn, sie werden von einer für ihre Sicherheit verantwortlichen Person beaufsichtigt und in die Benutzung des Geräts eingewiesen. Kinder sind zu beaufsichtigen und dürfen nicht mit dem Gerät spielen.

en - For EU countries: this appliance can be used by children aged from 8 years and above and persons with reduced physical, sensory or mental capabilities or lack of experience and knowledge, provided that they are being supervised and have been instructed on the use of the appliance in a safe way and understand the hazards involved. Children shall not play with the appliance. Cleaning and user maintenance shall not be carried out by children without supervision.

en - For countries outside the EU: this appliance is not intended for use by persons (including children) with reduced physical, sensory or mental capabilities, or lack of experience and knowledge, unless they are being supervised and have been



instructed on the use of the appliance by a person responsible for their safety. Children should be supervised to ensure that they do not play with the appliance.

it - Per i paesi UE: questo prodotto può essere utilizzato da bambini di 8 anni di età e superiore e da persone con ridotte capacità fisiche, sensoriali o mentali o con mancanza di esperienza e conoscenza, a condizione che siano attentamente sorvegliati e istruiti riguardo l'uso in sicurezza del prodotto e siano consapevoli dei rischi connessi; i bambini non devono giocare con il prodotto; la pulizia e la manutenzione non devono essere effettuate da bambini senza supervisione.

it - Per i paesi extra-UE: questo prodotto non è destinato all'uso da parte di persone (inclusi i bambini) con ridotte capacità fisiche, sensoriali o mentali o con mancanza di esperienza e conoscenza, a meno che non siano attentamente sorvegliate e siano state istruite riguardo l'uso del prodotto da una persona responsabile per la loro sicurezza; i bambini devono essere sottoposti a sorveglianza per assicurarsi che non giochino con il prodotto.

fr - Pour les pays de l'UE : cet appareil peut être utilisé par des enfants d'au moins 8 ans et par des personnes à capacités physiques, sensorielles ou mentales réduites, ou dont l'expérience et les connaissances sont insuffisantes, s'ils sont supervisés et s'ils reçoivent des instructions relatives à l'utilisation de l'appareil en toute sécurité et qu'ils comprennent les dangers inhérents. Les enfants ne doivent pas jouer avec le dispositif. Le nettoyage et l'entretien ne doivent pas être confiés à des enfants laissés sans surveillance.

fr - Pour les pays en dehors de l'UE : Cet appareil n'est pas conçu pour être utilisé par des personnes (y compris des enfants) à capacités physiques, sensorielles ou mentales réduites, ou



dont l'expérience et les connaissances sont insuffisantes, sauf s'ils sont supervisés et s'ils reçoivent des instructions relatives à l'utilisation de l'appareil de la part d'une personne responsable de leur sécurité. Surveillez les enfants pour vous assurer qu'ils ne jouent pas avec l'appareil.

es - Para los países de la UE: este aparato puede ser usado por niños a partir de los 8 años de edad y personas con capacidades físicas, sensoriales o mentales reducidas o con falta de experiencia, a condición de que tengan la supervisión o instrucción adecuada en relación con el uso del aparato de forma segura y comprendan los riesgos que implica. Los niños no deberán jugar con el aparato. La limpieza y el mantenimiento del usuario no deben ser realizados por niños sin supervisión.

es - Para países fuera de la UE: El uso de este aparato no está dirigido a personas (incluyendo los niños) con minusvalías físicas, sensoriales o mentales, o sin experiencia ni conocimiento, a menos que se les someta a supervisión o se les instruya respecto a su uso por parte de una persona responsable de su seguridad. Los niños deben estar supervisados para asegurarse de que no juegan con el aparato.

pt - Para países UE: esta unidade pode ser utilizada por crianças com idade de 8 anos e pessoas com capacidades físicas, sensoriais ou mentais reduzidas, ou com falta de experiência e conhecimento, desde que sejam supervisionadas e instruídas ao uso do aparelho de uma forma segura e entender os riscos envolvidos. As crianças não devem brincar com o aparelho. A limpeza e manutenção por parte do utilizador não devem ser realizadas por crianças sem supervisão.

pt - Para países fora da UE: Este aparelho não está previsto para ser usado por pessoas (incluindo crianças)



com capacidades físicas, sensoriais ou mentais reduzidas ou falta de experiência e conhecimento, a menos que sejam supervisionadas e instruídas ao uso do aparelho por uma pessoa responsável pela sua segurança. As crianças devem ser supervisionadas para garantir que não brincam com o aparelho.

nl - Voor landen binnen de EU: dit apparaat mag worden gebruikt door kinderen vanaf 8 jaar en personen met verminderde lichamelijke, zintuiglijke of mentale vermogens of gebrek aan ervaring en kennis, indien ze onder toezicht staan, instructies hebben ontvangen over het veilige gebruik van het apparaat en de gevaren die het apparaat met zich meebrengt begrijpen. Kinderen mogen niet met het apparaat spelen. Reiniging en gebruikersonderhoud mogen niet zonder toezicht door kinderen worden uitgevoerd.

nl - Voor landen buiten de EU: dit apparaat mag niet worden gebruikt door personen (met inbegrip van kinderen) met verminderde lichamelijke, zintuiglijke of mentale vermogens of gebrek aan ervaring en kennis, tenzij ze onder toezicht staan of instructies hebben ontvangen over het gebruik van het apparaat van een persoon die instaat voor hun veiligheid. Kinderen moeten onder toezicht staan om te zorgen dat zij niet met het toestel spelen.

da - For EU-lande: Dette udstyr kan anvendes af børn på 8 år og derover samt personer med nedsatte fysiske, bevegelsesmæssige eller mentale evner eller manglende erfaring og kendskab, hvis de bliver superviseret og er instrueret i sikker brug af udstyret og forstår de farer, der er involveret. Børn må ikke lege med udstyret. Rengøring og brugervedligeholdelse må ikke foretages af børn uden opsyn.



da - For lande uden for EU: Denne anordning er ikke tiltænkt brug af personer (inklusive børn) med nedsat fysisk, sensorisk eller mental evne eller mangel på erfaring og viden, medmindre de er under opsyn eller har modtaget instruktioner vedrørende brugen af enheden fra en person, som er ansvarlig for deres sikkerhed. Børn skal være under opsyn for at sikre, at de ikke leger med produktet.

no - For EU-land: Dette apparatet kan brukes av barn fra 8 år og eldre og personer med reduserte fysiske, sensoriske eller mentale evner eller mangel på erfaring eller kunnskap hvis de er under oppsyn eller får veiledning om bruken av apparatet på en sikker måte og forstår farene som er involvert. Barn skal ikke leke med apparatet. Barn skal ikke rengjøre eller vedlikeholde apparatet uten oppsyn.

no - For land utenfor EU: Dette apparatet er ikke ment for bruk av personer (inkludert barn) med reduserte fysiske, sensoriske eller mentale evner eller mangel på erfaring eller kunnskap, med mindre de er under oppsyn og får veiledning om bruken av apparatet av en person som er ansvarlig for deres sikkerhet. Barn skal være under oppsyn for å sikre at de ikke leker med apparatet.

sv - För europeiska unionen: Produkten kan användas av barn från 8 år och uppåt och av personer med försämrad fysisk, sensorisk eller mental förmåga eller brist på erfarenhet eller kunskap om de hålls under uppsikt eller instruerats i hur produkten används på ett säkert sätt så att de förstår riskerna det innebär. Barn skall inte leka med produkten. Rengöring och underhåll skall inte utföras av barn utan uppsikt.

sv - För övriga länder: Den här anordningen är ej avsedd att användas av personer (inbegripet barn), med begränsad fysisk,



mental eller sensoriskt förmåga, eller bristande erfarenhet och kunskap, om de inte samtidigt är under uppsyn och har fått instruktioner om anordningens användning av en person som är ansvarig för dennes säkerhet. Barn ska hållas under uppsikt för att säkerställa att de inte leker med apparaten.

fi - EU-maille: 8 vuotta täyttäneet lapset ja fyysisistä, henkistä tai aistirajoitteista kärsivät tai kokemattomat tai tietotasoltaan rajoitetut henkilöt voivat käyttää laitetta vain, jos he ovat saaneet opastusta ja ohjeistusta laitteen turvalliseen käyttöön, ja he ymmärtävät siihen liittyvät riskit. Tuotteella ei saa leikkiä. Lapset eivät saa puhdistaa tai huoltaa tuotetta ilman valvontaa.

fi - Muissa kuin EU-maissa: Tätä laitetta ei ole tarkoitettu fyysisistä rajoitteista, aistirajoitteista tai henkistä rajoitteista kärsivien tai kokemattomien ja tietotasoltaan rajoitettujen henkilöiden (mukaan lukien lapset) käyttöön, elleivät he ole saaneet opastusta ja ohjeistusta tuotteen turvalliseen käyttöön heidän turvallisuudestaan vastuussa olevalta henkilöltä. Lapsia on valvottava, jotta voidaan varmistaa, etteivät he pääse leikkimään laitteella.

pl - Dotyczy krajów UE: dzieci w wieku od 8 lat oraz osoby o obniżonej sprawności fizycznej, sensorycznej lub umysłowej, jak również osoby bez odpowiedniej wiedzy i doświadczenia, mogą używać tego urządzenia wyłącznie wtedy, gdy odbywa się to pod nadzorem i po otrzymaniu instruktażu w zakresie użytkowania sprzętu w sposób bezpieczny oraz uwzględniający istniejące zagrożenia. Dzieci nie mogą bawić się urządzeniem. Dzieci nie mogą czyścić ani konserwować urządzenia bez nadzoru.

pl - Dla krajów spoza UE: Urządzenie nie jest przeznaczone do użytku przez osoby (w tym dzieci) o ograniczonych zdolnościach fizycznych, sensorycznych lub umysłowych



bądź osoby nieposiadające doświadczenia i wiedzy, chyba że będą one nadzorowane przez osobę odpowiedzialną za ich bezpieczeństwo oraz otrzymają od niej instruktaż w zakresie obsługi urządzenia. Dzieci należy nadzorować, aby nie bawiły się urządzeniem.

cs - Pro země EU: toto zařízení smí používat děti ve věku od 8 let a starší a osoby se sníženými fyzickými, smyslovými nebo duševními schopnostmi nebo nedostatkem zkušeností a znalostí, pokud jsou pod dohledem nebo pracují podle pokynů ohledně bezpečného používání zařízení a rozumí nebezpečím, která jsou s tím spojena. Nenechávejte děti, aby si se zařízením hrály. Čištění a uživatelskou údržbu nesmí provádět děti bez dohledu.

cs - Pro země mimo EU: Toto zařízení není určeno k použití osobami (včetně dětí) se sníženými fyzickými, smyslovými nebo duševními schopnostmi nebo nedostatkem zkušeností a znalostí, nejsou-li pod dohledem nebo nepracují podle pokynů ohledně bezpečného používání zařízení a nerozumí nebezpečím, která jsou s tím spojena. Je nutné, aby byly děti pod dozorem, který zajistí, že si se spotřebičem nebudou hrát.

sk - Pre krajiny EÚ: toto zariadenie smú používať deti od 8 rokov; osoby s obmedzenými telesnými, zmyslovými alebo mentálnymi schopnosťami alebo s nedostatočnými skúsenosťami a vedomosťami len pod dozorom alebo po poučení o používaní zariadenia bezpečným spôsobom a pochopení možných nebezpečenstiev. Deti sa nesmú hrať so zariadením. Deti nesmú vykonávať čistenie ani údržbu zariadenia bez dozoru.

sk - Pre krajiny mimo EÚ: toto zariadenie nie je určené na použitie osôb (vrátane detí) s obmedzenými telesnými, zmyslovými alebo mentálnymi schopnosťami, alebo s nedostatočnými skúsenosťami a vedomosťami, ak nie sú pod



dozorom a neboli poučení o používaní zariadenia osobou zodpovednou za ich bezpečnosť. Deti musia byť pod dozorom, aby sa zabezpečilo, že sa nehrajú so zariadením.

hu - EU országokban: a készüléket csak 8 évesnél idősebb gyerekek és felügyelet alatt álló, vagy a készülék használatára utasítást kapott csökkent fizikai, érzéki vagy szellemi képességekkel vagy tapasztalat-, illetve ismerethiánnyal rendelkező személyek is használhatják, biztonságos módon, ha az esetleg fellépő veszélyeket megértik. Gyermeknek nem játszhatnak a készülékkel. A tisztítást és a felhasználói karbantartást gyerekek csak felügyelet mellett végezzék.

hu - EU országokon kívüli helyeken: ez a készülék csak akkor használható csökkent fizikai, érzékelési és szellemi képességekkel rendelkező, vagy tapasztalattal és ismeretekkel nem rendelkező személyek (és gyermekek) által, ha a biztonságukért felelős személy részéről felügyeletet vagy a készülék használatára vonatkozó kioktatást kapnak. A gyermekeket felügyelettel kell ellátni, hogy ne játsszanak a berendezéssel.

ro - Pentru țările din UE: acest aparat poate fi utilizat de copii cu vârsta minimă de 8 ani și de persoane cu capacități fizice, senzoriale sau mentale reduse sau care sunt lipsite de experiență sau de cunoștințe, cu condiția să fie supravegheate și să fi fost instruite în privința utilizării în siguranță a aparatului și cu condiția să înțeleagă pericolele implicate. Copiii nu au voie să se joace cu aparatul. Curățarea și întreținerea aparatului nu se vor efectua de copii nesupravegheați.

ro - Pentru țări din afara UE: acest aparat nu este conceput pentru a fi utilizat de persoane (inclusiv copii) care au capacități fizice, senzoriale sau mentale reduse sau care sunt lipsite



de experiență sau de cunoștințe, cu excepția situației în care sunt supravegheate sau au fost instruite cu privire la utilizarea aparatului de către o persoană responsabilă pentru siguranța lor. Copiii trebuie supravegheați pentru a se asigura faptul că nu se joacă cu aparatul.

bg - За страните от ЕС: този уред може да бъде използван от деца на възраст от 8 и повече години и лица с намалени физически, сензорни или умствени способности или липса на опит и познания, при условие че те се наблюдават и са инструктирани за безопасно използване на уреда и разбират съществуващите опасности. Децата не трябва да си играят с уреда. Почистването и поддръжката не трябва да се извършват от деца без надзор.

bg - За страни извън ЕС: Този уред не е предназначен за използване от лица (включително деца) с намалени физически, сензорни или умствени способности или липса на опит и познания, освен ако не са под надзор или са инструктирани по отношение на използването на уреда от лице, което отговаря за тяхната безопасност. Децата трябва да се наблюдават, за да е сигурно, че не си играят с уреда.

sl - Za države EU: To napravo lahko uporabljajo otroci nad 8 let in osebe z zmanjšanimi fizičnimi, senzoričnimi ali umskimi sposobnostmi oz. pomanjkljivimi izkušnjami in znanjem, če so pod nadzorom ali pa so prejeli navodila glede varne uporabe naprave ter razumejo nevarnosti. Otroci se ne smejo igrati s to napravo. Otroci ne smejo čistiti in vzdrževati naprave brez nadzora.

sl - Za države zunaj EU: te naprave naj ne uporabljajo osebe (vključno z otroci) z omejenimi fizičnimi, senzoričnimi ali umskimi sposobnostmi, ali pomanjkljivimi izkušnjami in znanjem, razen



pod nadzorom ali po navodilih osebe, ki je odgovorna za njihovo varnost. Otroci morajo biti pod nadzorom, saj je treba zagotoviti, da se ne igrajo z napravo.

hr - Za države EU-a: ovaj uređaj smiju upotrebljavati djeca u dobi od 8 godina ili starija i osobe sa smanjenim fizičkim, senzornim ili mentalnim sposobnostima ili nedostatkom iskustva ili znanja ako su pod nadzorom ili ako su dobile upute u vezi upotrebe uređaja na siguran način i ako razumiju moguće opasnosti. Djeca se ne smiju igrati s uređajem. Održavanje i korištenje ne smije biti dopušteno djeci bez nadzora.

hr - Za države izvan EU-a: ovaj uređaj nije namijenjen za korištenje osobama (uključujući djecu) sa smanjenim fizičkim, osjetilnim ili mentalnim sposobnostima, ili nedostatkom iskustva i znanja, osim ako su dobile upute u vezi s korištenjem uređaja odnosno pod nadzorom su osobe odgovorne za njihovu sigurnost. Djecu treba nadzirati kako bi se osiguralo da se ne igraju s uređajem.

sr - Za zemlje članice EU: ovaj uređaj mogu koristiti deca uzrasta od 8 godina i više, kao i osobe sa smanjenim fizičkim, senzornim ili mentalnim sposobnostima ili nedostatkom iskustva i znanja ako su pod nadzorom ili im se pružaju uputstva u vezi sa upotrebom uređaja na bezbedan način i razumeju rizike. Deca se ne mogu igrati sa uređajem. Čišćenje i korisničko održavanje ne smeju da obavljaju deca bez nadzora.

sr - Za zemlje izvan EU: ovaj uređaj nije namenjen da ga koriste osobe (uključujući decu) sa smanjenim fizičkim, senzornim ili mentalnim sposobnostima ili nedostatkom iskustva i znanja, osim ako nisu pod nadzorom ili ne dobijaju uputstva o upotrebi uređaja od osoba odgovornih za njihovu bezbednost. Decu treba nadgledati kako bi se osiguralo da se ne igraju s aparatom.



el - Για χώρες της ΕΕ: η συσκευή αυτή μπορεί να χρησιμοποιηθεί από παιδιά ηλικίας 8 ετών και άνω και από άτομα με μειωμένες σωματικές, αισθητηριακές ή πνευματικές δυνατότητες ή έλλειψη εμπειρίας και γνώσης, εάν επιβλέπονται ή έχουν λάβει οδηγίες σχετικά με τη χρήση της συσκευής με ασφαλή τρόπο και κατανοούν τους κινδύνους που ενέχονται. Μην αφήνετε τα παιδιά να παίζουν με τη συσκευή. Ο καθαρισμός και η συντήρηση από τον χρήστη δεν πρέπει να πραγματοποιούνται από παιδιά χωρίς επίβλεψη

el - Για χώρες εκτός ΕΕ: Αυτή η συσκευή δεν προορίζεται για χρήση από άτομα (συμπεριλαμβανομένων παιδιών) με μειωμένες φυσικές, αισθητηριακές ή διανοητικές ικανότητες ή έλλειψη εμπειρίας και γνώσης, εκτός εάν υπόκεινται σε επίβλεψη και έχουν ενημερωθεί για τη χρήση της συσκευής από άτομο υπεύθυνο για ασφάλειά τους. Τα παιδιά θα πρέπει να επιβλέπονται για να διασφαλίζεται ότι δεν παίζουν με τη συσκευή.

tr - AB üyesi ülkeler için: 8 yaş ve üzeri çocuklar ile fiziksel, duyuusal veya zihinsel yetenekleri azalmış veya deneyim ve bilgi eksikliği olan kişiler bu cihazı yalnızca denetim altında ve cihazın güvenli bir şekilde kullanımına ilişkin bilgilendirilmiş ve olası tehlikeleri öğrenmiş kişiler kullanabilirler. Çocuklar cihazla oynamamalıdır. Cihazın temizlik ve bakım işlemleri denetim altında olmayan çocuklar tarafından gerçekleştirilmemelidir.

tr - AB üyesi olmayan ülkeler için: Bu cihaz, denetim altında değil ve güvenliklerinden sorumlu bir kişi tarafından cihazın kullanımına ilişkin bilgilendirilmemiş kişiler, fiziksel, duyuusal veya zihinsel kabiliyetleri azalmış veya deneyim ve bilgi eksikliği olan kişiler (çocuklar dahil) tarafından kullanılmaya uygun değildir. Çocuklar sürekli gözlemlenerek cihazla oynamadıklarından emin olunmalıdır.



ru - Для стран, входящих в ЕС: данное устройство может использоваться детьми старше 8 лет и лицами со сниженными физическими, сенсорными или умственными способностями только под присмотром или после получения инструктажа о безопасном использовании устройства, а также если они осознают связанные с его использованием опасности. Детям запрещается играть с устройством. Дети не должны выполнять очистку и техническое обслуживание устройства без присмотра.

ru - Для стран, не входящих в ЕС: данное устройство не предназначено для использования лицами (включая детей) со сниженными физическими, сенсорными или умственными способностями, а также лицами, не имеющими надлежащего опыта и знаний, за исключением случаев, когда они находятся под присмотром или получили инструктаж об использовании устройства от лица, ответственного за их безопасность. Не оставляйте детей без присмотра и проследите, чтобы они не играли с устройством.

uk - Для країн ЄС: цей пристрій може використовуватися дітьми у віці від 8 років і особами зі зниженими фізичними, сенсорними чи розумовими здібностями, а також особами, які не мають належного досвіду та знань, лише під наглядом та після отримання інструктажу про безпечно використання пристрою, за умови, що вони усвідомлюють пов'язану з його використанням небезпеку. Дітям забороняється грати з пристроєм. Дітям забороняється виконувати очищення та обслуговування пристрою без нагляду.

uk - Для країн за межами ЄС: цей пристрій не призначений для використання особами (включно з дітьми) зі зниженими фізичними, сенсорними або розумовими здібностями, а



також особами, які не мають належного досвіду та знань, за виключенням випадків, коли вони перебувають під наглядом і отримали інструктаж щодо використання виробу від особи, яка відповідає за їхню безпеку. За дітьми необхідно спостерігати, аби упевнитися, що вони не граються з приладом.

Maximale Förderhöhe • Maximum head

concept 100

Modell • Model	H, m (ft)	Modell • Model	H, m (ft)
15-4-130	4 (13)	25-4-180	4 (13)
15-6-130	6 (20)	25-6-180	6 (20)
15-8-130	8 (26)	25-8-180	8 (26)
25-4-130	4 (13)	32-4-180	4 (13)
25-6-130	6 (20)	32-6-180	6 (20)
25-8-130	8 (26)	32-8-180	8 (26)

concept 200

Modell • Model	H, m (ft)	Modell • Model	H, m (ft)
15-4-130	4 (13)	25-4-180	4 (13)
15-6-130	6 (20)	25-6-180	6 (20)
15-8-130	8 (26)	25-8-180	8 (26)
25-4-130	4 (13)	32-4-180	4 (13)
25-6-130	6 (20)	32-6-180	6 (20)
25-8-130	8 (26)	32-8-180	8 (26)

i



)) < 43 dB(A)



-10÷40°C
(14÷104°F)



< 95%
@ 40°C (104°F)



-10÷110°C
(14÷230°F)



≤ 1.0 MPa
(145 psi)



1

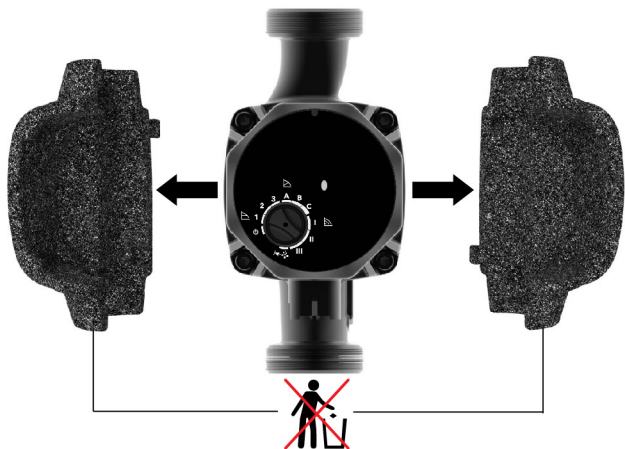

i

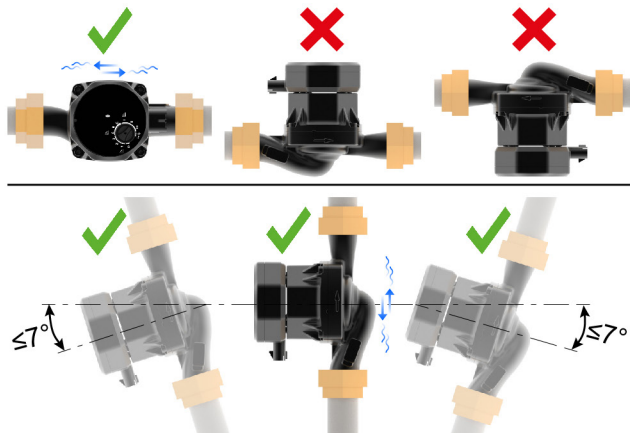

2

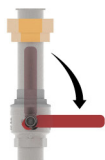
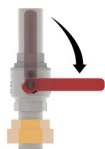

3



4



90°

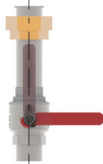

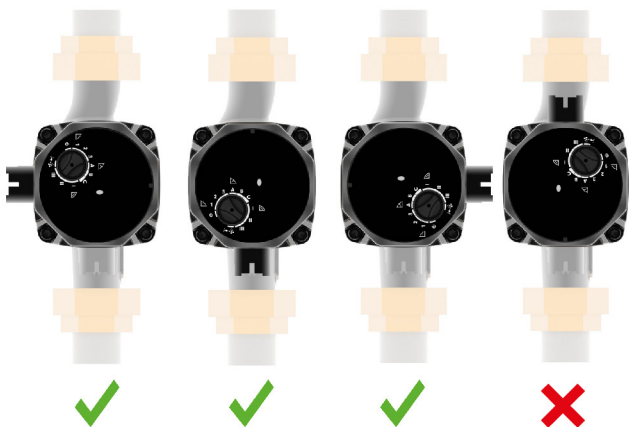
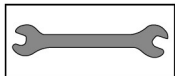

6



7

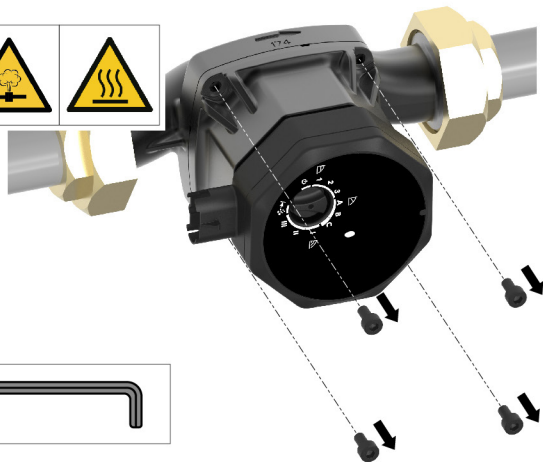

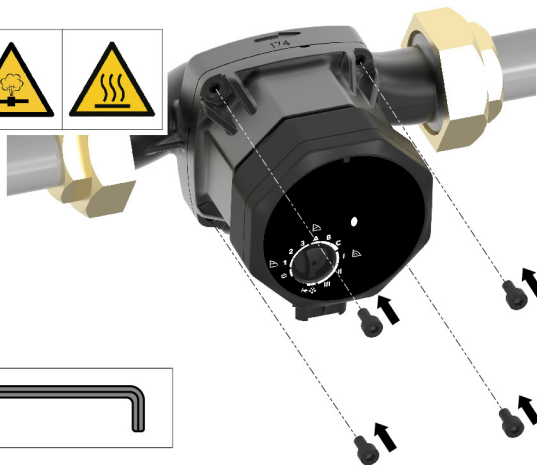
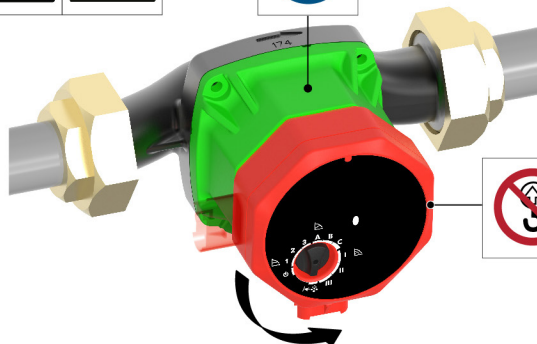

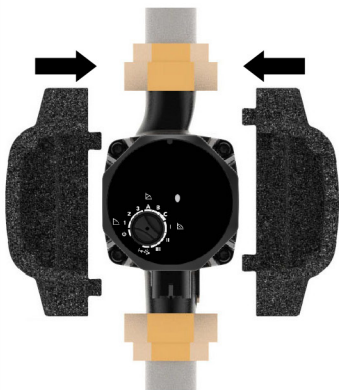
10**11****12**

13

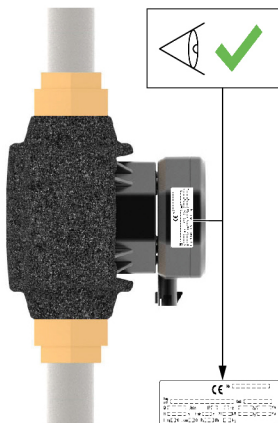

14

230V \pm 10%

15

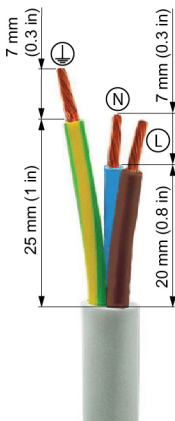
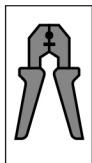

16



17



18

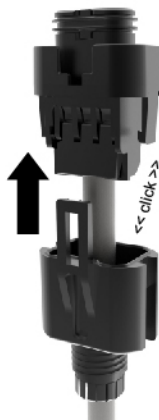

19



20

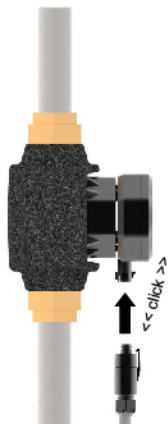

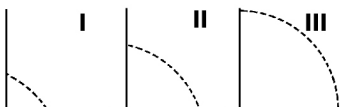
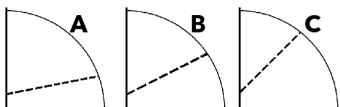
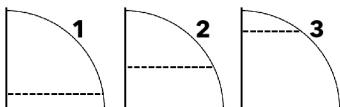

eAdapt



21  LE 5.0
2,4 GHz ISM Band
RF ≤2,5 mW (+4 dBm)

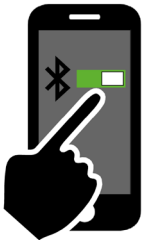

22

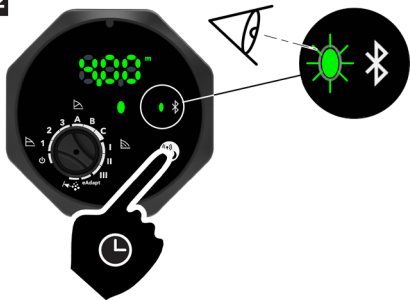

23

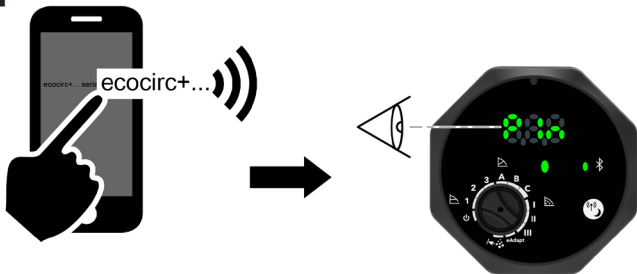

24

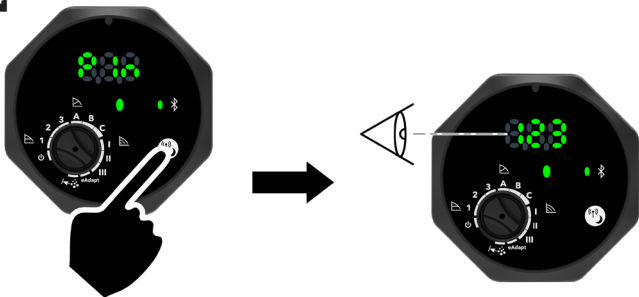

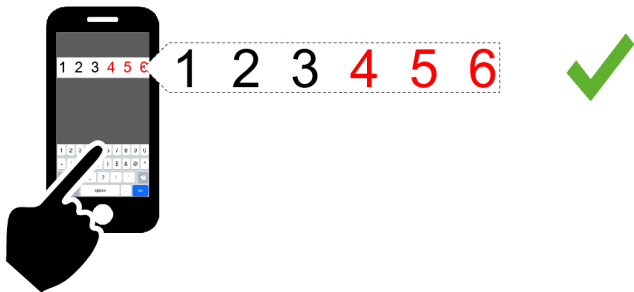
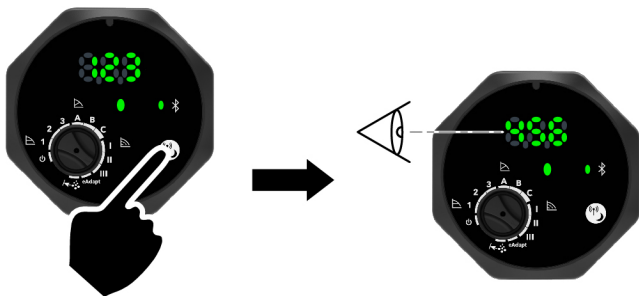
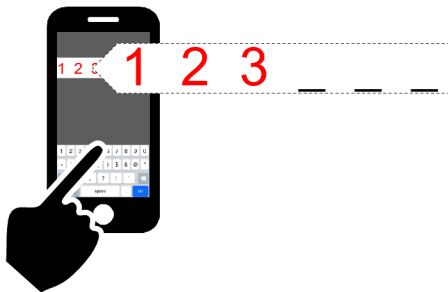

EEE (EU/EWR) WEEE (EU/EEA)



bg - ИНФОРМАЦИЯ ЗА

ПОТРЕБИТЕЛИТЕ съгласно чл. 14 от Директива 2012/19/ЕС на Европейския парламент и на Съвета от 4 юли 2012 г. относно отпадъци от електрическо и електронно оборудване (ОЕЕО). Символът на зачертан кош за отпадъци върху оборудването или върху опаковката му показва, че продуктът, в края на жизнения му цикъл, трябва да се събира отделно и да не се изхвърля заедно с несортирани битови отпадъци. Подходящото разделно събиране за последващо рециклиране, третиране и екологосъобразно обезвреждане на изведеното от експлоатация оборудване може да предотврати отрицателното въздействие върху здравето и околната среда и насърчава повторното използване и/или рециклирането на материалите, които съставляват оборудването.

Професионални ОЕЕО: Разделното събиране на това оборудване в края на неговия живот е организирано и управлявано от производителя. Потребител, който желае да изхвърли това оборудване, може да се свърже с производителя и да следва системата, приета от

производителя за разделно събиране на оборудването в края на живота му, или по друг начин независимо да избере верига за управление на отпадъците. (Производител на ЕЕО съгласно Директива 2012/19/ЕС)

cs - INFORMACE PRO UŽIVATELE

v souladu s čl. 14 směrnice Evropského parlamentu a Rady 2012/19/EU ze dne 4. července 2012 o odpadních elektrických a elektronických zařízeních (OEEZ). Symbol přeškrtnuté popelnice na zařízení nebo jeho obalu uvádí, že výrobek musí být po ukončení své životnosti odděleně sebraný a nesmí být vyhozen s netříděným komunálním odpadem. Adekvátní tříděný sběr pro následující odeslání vyřazeného zařízení k recyklaci, úpravě nebo odstranění respektující životní prostředí přispívá k předcházení možných negativních vlivů na životní prostředí a zdraví, a podporuje opětovné použití a/nebo

Profesionálních OEEZ: Tříděný sběr tohoto zařízení na konci své životnosti je organizován a řízen výrobcem. Uživatel, který se chce zbavit tohoto zařízení, může proto kontaktovat výrobce a řídit se systémem, jenž výrobce přijal pro umožnění tříděného sběru zařízení na konci životnosti, anebo si sám zvolit autorizovaný řetězec řízení odpadu.

(Výrobce elektrických a elektronických zařízení v souladu se směrnici 2012/19/EU)

da - OPLYSNINGER TIL

BRUGERNE i henhold til artikel 14 i Europa-Parlamentets og Rådets direktiv 2012/19/EU af 4. juli 2012 om affald af elektrisk og elektronisk udstyr (WEEE). Symbolet med den overstregede skrælde-spand på apparatet eller emballagen indebærer, at apparatet skal indsamles særskilt og ikke må bortskaffes som almindeligt affald efter endt driftslevetid. Passende særskilt indsamling for efterfølgende genbrug, behandling og miljøvenlig bortskaffelse af apparatet hindrer miljø- og sundhedsskadelige konsekvenser og forbedrer efterfølgende

WEEE fra erhvervsmæssige brugere: Producenten sørger for særskilt indsamling af dette apparat efter endt driftslevetid. Med henblik på bortskaffelse kan brugeren kontakte producenten og følge producentens ordning til særskilt indsamling af apparatet efter endt driftslevetid eller vælge en autoriseret affaldshåndteringskæde. (Producent af EEE i henhold til direktiv 2012/19/EU)

de - INFORMATION FÜR

DIE NUTZER gemäß Art. 14 der Richtlinie 2012/19/EU des Europäischen Parlaments und des Rates vom 4. Juli 2012 über Elektro- und Elektronik-Altgeräte (EEA). Das Symbol des gekreuzten Behälters auf dem Gerät oder auf der Verpackung weist darauf hin, dass das Produkt am Ende seines

Lebenszyklus getrennt gesammelt und nicht mit unsortiertem Hausmüll entsorgt werden muss. Eine geeignete getrennte Sammlung für die anschließende Wiederverwertung, Behandlung und umweltfreundliche Entsorgung der stillgelegten Geräte kann negative Auswirkungen auf die Gesundheit und Umwelt vermeiden und fördert die Wiederverwendung sowie das Recycling der Materialien, aus denen die Ausrüstung besteht.

Professionelle Elektro- und Elektronikgeräte: Die getrennte Sammlung dieser Ausrüstung am Ende ihrer Lebensdauer wird vom Hersteller angeordnet und verwaltet. Ein Benutzer, der dieses Gerät entsorgen möchte, kann sich an den Hersteller wenden und das System benutzen, das vom Hersteller für die getrennte Sammlung der Geräte am Ende ihrer Lebensdauer verwendet wird, oder aber unabhängig davon eine andere Abfallentsorgungskette wählen.

(Hersteller von Elektro- und Elektronikgeräten gemäß der Richtlinie 2012/19/EU)

el - ΠΛΗΡΟΦΟΡΙΕΣ ΓΙΑ ΤΟΥΣ

ΧΡΗΣΤΕΣ σύμφωνα με το άρθρο. 14 της οδηγίας 2012/19/ΕΕ του Ευρωπαϊκού Κοινοβουλίου και του Συμβουλίου, της 4ης Ιουλίου 2012, για τα απόβλητα ειδών ηλεκτρικού και ηλεκτρονικού εξοπλισμού (ΑΗΗΕ). Το σύμβολο του διαγραμμένου κάδου στον εξοπλισμό ή στη συσκευασία του δείχνει ότι το προϊόν, στο τέλος του κύκλου ζωής του, πρέπει να

συλλέγεται χωριστά και να μην απορρίπτεται με αστικά απορρίμματα. Η κατάλληλη χωριστή συλλογή για μετέπειτα ανακύκλωση, επεξεργασία και φιλική προς το περιβάλλον απόρριψη του παροπλισμένου εξοπλισμού μπορεί να αποτρέψει αρνητικές επιπτώσεις στην υγεία και στο περιβάλλον και προωθεί την επαναχρησιμοποίηση ή/και την ανακύκλωση των υλικών που απαρτίζουν τον εξοπλισμό.

Επαγγελματικά ΑΗΗΕ: Η χωριστή συλλογή αυτού του εξοπλισμού στο τέλος της ζωής του ρυθμίζεται και διαχειρίζεται από τον παραγωγός. Ένας χρήστης που επιθυμεί να απορρίψει αυτόν τον εξοπλισμό μπορεί να επικοινωνήσει με τον παραγωγός και να ακολουθήσει το σύστημα που υιοθετήθηκε από τον παραγωγός για τη χωριστή συλλογή του εξοπλισμού στο τέλος της ζωής του ή διαφορετικά να επιλέξει ανεξάρτητα μια αλυσίδα διαχείρισης απορριμμάτων.

(Παραγωγός του ΗΗΕ σύμφωνα με την Οδηγία 2012/19/ΕΕ)

en - INFORMATION TO USERS
pursuant to art. 14 of the Directive 2012/19/EU of the European Parliament and of the Council of 4 July 2012 on waste electrical and electronic equipment (WEEE). The crossed bin symbol on the appliance or on its packaging indicates that the product at the end of its useful life must be collected separately and not disposed of together with other mixed urban waste. Appropriate

separate collection for the subsequent start-up of the disused equipment for recycling, treatment and environmentally compatible disposal helps to avoid possible negative effects on the environment and on health and favors the re-use and / or recycling of the materials it is composed of the equipment.

WEEE other than WEEE from private households: The separate collection of this equipment at the end of its life is organized and managed by the producer. The user who wants to get rid of this equipment can then contact the producer and follow the system that it has adopted to allow the separate collection of equipment at the end of life, or select a supply chain independently authorized to manage.

(Producer of EEE as per Directive 2012/19/EU)

es - INFORMACIÓN PARA LOS USUARIOS con arreglo al art. 14 de la Directiva 2012/19/UE del Parlamento Europeo y del Consejo del 4 de julio de 2012 sobre los residuos de aparatos eléctricos y electrónicos (RAEE). El símbolo del contenedor tachado que aparece en el aparato o en su envase indica que el producto, al final de su vida útil, se debe recoger separadamente y no se debe eliminar junto con los otros residuos urbanos mixtos. Una recogida selectiva adecuada que luego permita someter el aparato que ya no se utiliza al reciclaje, al tratamiento y a la eliminación

compatible con el medio ambiente contribuye a evitar posibles efectos negativos sobre el medio ambiente y la salud y favorece la reutilización y/o el reciclaje de los materiales de los que el aparato está compuesto.

RAEE profesionales: La recogida selectiva de este aparato al final de su vida la organiza y gestiona el productor. Por lo tanto, si el usuario quiere eliminar este aparato podrá contactar con el productor y seguir el sistema que éste utiliza para permitir la recogida selectiva del aparato al final de su vida, o seleccionar autónomamente una cadena autorizada para su gestión. (Productor de AEE con arreglo a la Directiva 2012/19/UE)

fi - KÄYTTÄJILLE ANNETTAVAT TIEDOT Euroopan parlamentin ja neuvoston direktiivin 2012/19/EU, annettu 4 päivänä heinäkuuta 2012, sähkö- ja elektroniikkalaiteromusta 14 artiklan mukaan. Laitteessa tai pakkauksessa oleva symboli, jossa on ylläostettu jätesäiliö osoittaa, että laite tulee kerätä erikseen käyttöiän päätyttyä eikä sitä saa loppukäsitellä lajittelemattomana yhdyskuntajätteenä. Käytöstä poistetun laitteen erillinen keräys kierrätystä, käsittelyä ja ympäristöystävällistä loppukäsittelyä varten auttaa välttämään haitallisia ympäristö- ja terveysvaikutuksia ja edistää laitteen valmistusmateriaalien uudelleenkäyttöä ja/tai kierrätystä.

Ammattikäyttöön tarkoitettujen sähkö- ja elektroniikkalaitteiden:

Tuottaja huolehtii ja vastaa laitteen erilliskeräyksestä sen käyttöiän päätyttyä. Kun käyttäjä haluaa loppukäsitellä tämän laitteen, hän voi ottaa yhteyttä tuottajaan ja käyttää tuottajan omaksumaa laitteen erilliskeräysjärjestelmää laitteen käyttöiän päätyttyä tai valita itsenäisesti jätehuoltoketjun. (Sähkö- ja elektroniikkalaitteen tuottaja direktiivin 2012/19/EU mukaan)

fr - INFORMATIONS POUR LES UTILISATEURS conformément à l'art. 14 de la Directive 2012/19/UE du Parlement européen et du Conseil du 4 juillet 2012 relative aux déchets d'équipements électriques et électroniques (DEEE). Le symbole de la poubelle barrée sur l'équipement ou sur son emballage indique que le produit, à la fin de son cycle de vie, doit être collecté séparément et ne doit pas être éliminé avec les déchets municipaux non triés. Une collecte sélective appropriée pour le recyclage, le traitement et l'élimination écologique des équipements mis au rebut peut éviter les effets nocifs sur la santé et l'environnement et favorise la réutilisation et/ou le recyclage des matériaux qui composent l'équipement.

DEEE pour les professionnels: Le producteur est responsable de l'organisation et de la gestion du tri sélectif de ces équipements en fin de vie. L'utilisateur qui souhaite se débarrasser de cet équipement peut

contacter le producteur et suivre le système adopté par le producteur pour le tri sélectif de l'équipement à la fin de son cycle de vie, ou bien choisir indépendamment une chaîne de gestion des déchets.

(Producteur d'EEE conformément à la Directive 2012/19/UE)

ga- FAISNÉIS D'ÚSÁIDEOIRÍ i gcomhréir le hAlt. 14 an Treorach 2012/19/AE ó Pharlaimint na hEorpa agus ó Chomhairle an 4ú iúil 2012 maidir le trealamh dramhaíola leictreach agus leictreonach (WEEE). Taispeánann siombail an chiseáin le cros ar an trealamh nó ar a phacáiste gur gá an tairge, ag deireadh a shaolré, a bhailiú ar leithligh agus gan é a dhiúscairt le dramhaíl áitiúil neamhshórtáite. Má dhéantar bailiúchán cuí ar leithligh i gcomhair athchúrsála ina dhiaidh, mar aon le cóiriú agus diúscairt neamhdhíobhálach don timpeallacht ar trealamh díchoimisiúnaithe, is féidir droch-éifeachtaí don sláinte agus don timpeallacht a chosc, agus athúsáid agus/nó athchúrsáil na n-ábhar a chomhdhéanann an trealamh chur chun cinn.

WEEE tráchtála: Déanann an déantóir socrúcháin agus bainistíocht i gcomhair bailiúcháin ar leithligh ar an trealamh seo ag deireadh a shaolré. Más mian le húsáideoir diúscairt a dhéanamh ar an trealamh seo, is féidir labhairt leis an ndéantóir agus an córas a bhfuil in úsáid ag an ndéantóir a leanúint le haghaidh bailiúcháin ar leithligh ar an trealamh

ag deireadh a shaolré, nó slabhra bainistíochta dramhaíl a roghnú go neamhspleách.

(Déantóir EEE i gcomhréir leis an Treoir 2012/19/AE)

hr - INFORMACIJE ZA KORISNIKA u skladu s čl. 14 direktive 2012/19/EU Europskog parlamenta i Vijeća iz 4. srpnja 2012. o otpadnoj električnoj i elektroničkoj opremi (OEEO). Simbol prekrizene kante za smeće na opremi ili njezinom pakiranju označava da proizvod na kraju njegovog radnog vijeka treba zbrinuti zasebno i ne smije se baciti u nerazvrstani komunalni otpad. Odgovarajućim zasebnim prikupljanjem radi naknadnog recikliranja, obrade i ekološki osviještenog odlaganja otpadne opreme mogu se izbjeći negativni učinci na zdravlje i okoliš te promovirati ponovna uporaba i/ili recikliranje materijala od kojih je oprema izrađena.

OEEO za profesionalnu uporabu: Zasebno prikupljanje ove opreme na kraju radnog vijeka uređuje proizvođač. Korisnik koji želi zbrinuti ovu opremu može se obratiti proizvođači i slijediti proizvođačev sustav za zasebno prikupljanje opreme na kraju radnog vijeka ili na drugi način neovisno uporabiti lanac za zbrinjavanje otpada. (Proizvođač EEO u skladu s direktivom 2012/19/EU)

hu - INFORMÁCIÓK A FELHASZNÁLOK SZÁMÁRA az Európai Parlament és a Tanács 2012. július 4-i elektromos és

elektronikus berendezések hulladékairól szóló 2012/19/EU irányelv 14. cikkelye értelmében. Az áthúzott szemeteskuka szimbólum a berendezésen vagy a csomagon azt jelenti, hogy a terméket az életciklusa végén külön kell ártalmatlanítani és nem szabad a háztartási hulladékkal együtt leadni. A leszerelt berendezés ezt követő újrahasznosítás, kezelés és környezetbarát használat céljából végzett megfelelő külön gyűjtésével elkerülheti az egészségügyi és környezeti károkat és elősegíti a környezetre veszélye anyagok újrahasználatát és/vagy újrahasznosítását.

Professzionális elektromos és elektronikus berendezések hulladékairól: A berendezés külön gyűjtését az élettartama végén a gyártó szervezi meg. Ha egy felhasználó szeretné a berendezést ártalmatlanítani, akkor felkeresheti a gyártót és köteles a gyártó által előírt rendszert betartani a berendezés élettartama végén érvényes külön összegyűjtése céljából vagy önmaga is választhat hulladékkezelési láncot. (Elektromos és elektronikus berendezések gyártója a 2012/19/EU irányelv értelmében)

it -INFORMAZIONE AGLI UTILIZZATORI ai sensi dell'art. 26 del Decreto Legislativo 14 marzo 2014, n. 49 "Attuazione della Direttiva 2012/19/UE sui rifiuti di apparecchiature elettriche ed elettroniche". Il simbolo del cassonetto barrato con

barra nera orizzontale riportato sull'apparecchiatura o sulla sua confezione indica che il prodotto alla fine della propria vita utile deve essere raccolto separatamente dagli altri rifiuti. L'adeguata raccolta differenziata per l'avvio successivo dell'apparecchiatura dismessa al riciclaggio, al trattamento e allo smaltimento ambientalmente compatibile contribuisce ad evitare possibili effetti negativi sull'ambiente e sulla salute e favorisce il reimpiego e/o riciclo dei materiali di cui è composta l'apparecchiatura. Lo smaltimento abusivo del prodotto da parte dell'utente comporta l'applicazione delle sanzioni di cui al D.Lgs. 152/2006

RAEE professionali: La raccolta differenziata della presente apparecchiatura giunta a fine vita è organizzata e gestita dal produttore. L'utente che vorrà disfarsi della presente apparecchiatura potrà quindi contattare il produttore e seguire il sistema che questo ha adottato per consentire la raccolta separata dell'apparecchiatura giunta a fine vita, oppure selezionare autonomamente una filiera autorizzata alla gestione. (Produttore di AEE ai sensi del Decreto Legislativo 14 marzo 2014, n. 49)

mt - INFORMAZZJONI GĦALL-UTENTI skont l-Artikolu 14 tad-Direttiva 2012/19/UE tal-Parlament Ewropew u tal-Kunsill tal-4 ta' Lulju 2012 dwar skart ta' tagħmir elettriku u elettroniku (WEEE). Is-simbolu ta'

landa taż-żibel maqtugħa b'salib fuq it-tagħmir jew fuq l-ippakkjar tiegħu jindika li l-prodott, fiċ-ċiklu ta' tmiem il-ħajja tiegħu, għandu jingabar separatament u ma jintremiex ma' skart municipali mhux isseparat. Gbir separat xieraq tat-tagħmir dekommissjunat sabiex wara jsir riciklaġġ, trattament u rimi b'mod li ma jagħmilx ħsara lill-ambjent jista' jevita effetti negattivi fuq is-saħħa u l-ambjent u jippromwovi l-użu mill-ġdid u/jew ir-riciklaġġ tal-materjali li jagħmlu parti mit-tagħmir.

WEEE professionali: Il-ġbir separat ta' dan it-tagħmir fi tmiem il-ħajja tiegħu huwa organizzat u mmanigjat mill-produttur. Utent li jixtieq jarmi dan it-tagħmir jista' jikkuntattja lill-produttur u jsegwi s-sistema adottata mill-produttur għall-ġbir separat tat-tagħmir fi tmiem il-ħajja tiegħu, jew inkella b'mod indipendenti jagħžel katina għall-ġestjoni tal-iskart. (Il-produttur ta' EEE skont id-Direttiva 2012/19/UE)

nl - INFORMATIE VOOR DE GEBRUIKERS op grond van art. 14 van de Richtlijn 2012/19/EU van het Europees Parlement en de Raad van 4 juli 2012 betreffende afgedankte elektrische en elektronische apparatuur (AEEA). Het symbool van de doorgekruiste verrijdbare afvalbak, dat op de apparatuur of op de verpakking is aangebracht, geeft aan dat het product aan het einde van de levenscyclus gescheiden moet worden ingezameld en niet samen met het ongesorteerd stedelijk

afval mag worden verwijderd. Passende gescheiden inzameling voor latere recycling, verwerking en milieuvriendelijke verwijdering van de afgedankte apparatuur kan negatieve effecten voor de gezondheid en het milieu vermijden en bevordert hergebruik en/of recycling van de materialen waar de apparatuur uit bestaat.

Professionele AEEA: De gescheiden inzameling van deze apparatuur aan het einde van de levenscyclus wordt geregeld en beheerd door de producent. Een gebruiker die deze apparatuur wil verwijderen kan contact opnemen met de producent en het systeem in acht nemen dat door de producent gehanteerd wordt voor de gescheiden inzameling van de apparatuur aan het einde van de levenscyclus of anders zelfstandig een afvalverwerkingsketen kiezen. (Producent van EEA op grond van de Richtlijn 2012/19/EU)

no - INFORMASJON TIL BRUKERNE i henhold til artikkel 14 i Europaparlaments- og rådsdirektiv 2012/19/EU av 4. juli 2012 om avfall fra elektrisk og elektronisk utstyr (AEEU). Symbolet med en overkrysset søppelkasse på apparatet eller emballasjen, angir at apparatet etter endt levetid må samles inn separat og ikke skal kastes sammen med usortert kommunalt avfall. Separat innsamling, materialgjenvinning, behandling og miljømessig forsvarlig sluttbehandling av det gamle

apparatet, bidrar med å unngå mulige negative helse- og miljøeffekter, og fremmer ombruk og/eller materialgjenvinning.

AEU fra yrkesmessige brukere: Produsenten sørger for separat innsamling av dette apparatet etter endt levetid. En bruker som ønsker å sluttbehandle apparatet, må kontakte produsenten og følge produsentens innsamlingsordning for apparatet etter endt levetid, eller velge en autorisert avfallskjede. (Produsent av EEU i henhold til direktiv 2012/19/EU)

pl.- INFORMACJE DLA UŻYTKOWNIKÓW na podstawie art. 14 Dyrektywy 2012/19/UE Parlamentu Europejskiego i Rady z 4 lipca 2012 w sprawie zużytego sprzętu elektrycznego i elektronicznego (WEEE). Symbol przekreślonego kosza na śmieci umieszczony na urządzeniu lub jego opakowaniu oznacza, że na koniec okresu użytkowania urządzenia należy je zutylizować odrębnie od odpadów komunalnych. Powyższe obowiązki ustawowe wprowadzone zostały w celu ograniczenia ilości odpadów powstałych ze zużytego sprzętu elektrycznego i elektronicznego oraz zapewnienia odpowiedniego poziomu zbierania, odzysku i recyklingu zużytego sprzętu. Prawidłowa realizacja tych obowiązków ma znaczenie zwłaszcza w przypadku, gdy w zużytym sprzęcie znajdują się składniki niebezpieczne, które mają szczególnie negatywny

wpływ na środowisko i zdrowie ludzi. WEEE odnośnie sprzętu profesjonalnego: Za selektywną zbierkę niniejszego urządzenia na koniec okresu użytkowania jest odpowiedzialny producent. Użytkownik, który zamierza się pozbyć tego produktu, zobowiązany jest do oddania go do punktu zbierania zużytego sprzętu, np. sprzedawcy w/w sprzętu lub innej jednostki prowadzącej zbieranie odpadów tego typu. (Producent EEE na podstawie dyrektywy 2012/19/UE)

pt - INFORMAÇÃO PARA OS UTILIZADORES nos termos do art. 14º da Diretiva 2012/19/UE do Parlamento Europeu e do Conselho, de 4 de julho de 2012, relativa aos resíduos de equipamentos elétricos e eletrónicos (REEE). O símbolo de contentor de lixo barrado com uma cruz no equipamento ou na embalagem indica que o produto, no fim do seu ciclo de vida, deve ser recolhido separadamente e não deve ser eliminado com os resíduos municipais mistos. A recolha seletiva apropriada para a sucessiva reciclagem, tratamento e eliminação ecológica do equipamento desativado pode evitar efeitos negativos para a saúde e para o meio ambiente e promover a reutilização e/ou reciclagem dos materiais que compõem o equipamento. REEE profissional: A recolha seletiva deste equipamento no fim da sua vida útil é organizada e gerida pelo

produtor. Um utilizador que deseje eliminar este equipamento pode entrar em contacto com o produtor e seguir o sistema adotado pelo mesmo para a recolha seletiva do equipamento no fim da sua vida útil, ou então escolher de forma independente uma cadeia de gestão de resíduos.

(Produtor de EEE nos termos da Diretiva 2012/19/UE)

ro - INFORMAȚII PENTRU UTILIZATORI

În temeiul art. 14 al Directivei 2012/19/UE a Parlamentului European și a Consiliului din 4 iulie 2012 privind deșeurile din echipamente electrice și electronice (DEEE). Simbolul cu o pubeză tăiată de pe echipament sau de pe ambalajul acestuia indică faptul că produsul, la sfârșitul ciclului său de viață, trebuie să fie colectat separat și nu trebuie eliminat cu deșeurile municipale nesortate. Colectarea separată corespunzătoare pentru reciclare, tratare și eliminare ecologică ulterioară pentru echipamentele scoase din uz poate evita efectele negative asupra sănătății și mediului și promovează reutilizarea și/sau reciclarea materialelor care alcătuiesc echipamentele.

DEEE profesionale: Colectarea separată a acestor echipamente la sfârșitul vieții acestora este aranjată și gestionată de producător. Un utilizator care dorește să elimine aceste echipamente poate contacta producătorul și poate urma sistemul

adoptat de producător pentru colectarea separată a echipamentelor la sfârșitul vieții acestora sau, în caz contrar, poate alege în mod independent un lanț de gestionare a deșeurilor.

(Producător de EEE în temeiul Directivei 2012/19/UE)

sk - INFORMÁCIE PRE

UŽIVATEĽOV v súlade s čl. 14 smernice Európskeho parlamentu a Rady 2012/19/EU zo 4. júla 2012 o odpade z elektrických a elektronických zariadení (OEEZ). Preškrtnutý symbol koša na zariadení alebo jeho obale uvádza, že výrobok musí byť na konci svojej životnosti zbieraný samostatne a nesmie byť zneškodnený spolu s netriedeným komunálnym odpadom. Adekvátny triedený zber pre nasledujúcu recykláciu, úpravu a zneškodnenie rešpektujúce životné prostredie prispieva k predchádzaniu možných negatívnych vplyvov na životné prostredie a zdravie, a podporuje opätovné použitie a/alebo recykláciu materiálov, z ktorých je zariadenie vyrobené.

Profesionálnych OEEZ: Triedený zber tohto zariadenia na konci jeho životnosti je organizovaný a riadený výrobcom. Užívateľ, ktorý sa chce zbaviť tohto zariadenia, môže preto kontaktovať výrobcu a riadiť sa systémom, ktorý výrobca prijal na umožnenie triedeného zberu zariadenia na konci životnosti, alebo si sám vybrať autorizovaný reťazec riadenia odpadu.

(Výrobca elektrických a elektronických zariadení v súlade so smernicou 2012/19/EU)

sl - INFORMACIJE ZA

UPORABNIKE skladno s čl. 14 direktive 2012/19/EU Evropskega parlamenta in sveta iz 4. julija 2012. o odpadni električni in elektronski opremi (OEEO). Prečrtani simbol smetnjaka na opremi ali pakiranji pomeni, da je treba izdelek na koncu življenjskega cikla zbrati ločeno. Izdelek se ne sme zavržiti med nerazvrščen komunalni odpad. Z ustreznim ločenim zbiranjem zaradi recikliranja, obdelave in ekološko varnega odlaganja odpadne opreme se lahko preprečijo negativni vplivi na zdravje in okolje ter promovira ponovna uporaba in/ali recikliranje materialov, iz katerih je naprava izdelana.

Profesionalno OEEO: Ločeno zbiranje te opreme na koncu življenjske dobe organizira in upravlja proizvajalec. Uporabniki, ki želijo odložiti to opremo, se lahko obrnejo na proizvajalca in sledijo njegov sistem za ločeno zbiranje opreme na koncu življenjske dobe ali neodvisno izberejo verigo za upravljanje odpada.

(Proizvajalec EEO skladno z direktivo 2012/19/EU)

sv - INFORMATION TILL

ANVÄNDARNA i enlighet med artikel 14 i Europaparlamentets och rådets direktiv 2012/19/EU av den 4 juli 2012 om avfall som utgörs av eller innehåller elektrisk och elektronisk

utrustning (WEEE). Symbolen med en överkryssad soptunna på apparaten eller dess förpackning anger att apparaten i slutet av sin livstid ska vara föremål för separat insamling och inte får kasseras som hushållsavfall. En korrekt och miljövänlig separat insamling, rätt behandling och bortscaffande av den gamla apparaten hjälper till att minska de negativa effekterna på miljön och hälsan och resulterar i en optimal återanvändning och/eller återvinning av materialen som apparaten består av.

WEEE från yrkesmässig användning: Producenten hanterar och ansvarar för separat insamling av denna apparat i slutet av dess livstid. En användare som önskar att bortscaffa denna apparat kan kontakta producenten och följa det antagna insamlingsssystemet eller välja en auktoriserad avfallshanteringskedja. (Producent av EEE i enlighet med direktiv 2012/19/EU)

UE EG-Konformitätserklärung EU Declaration of Conformity

de: Konformitätserklärung

Xylem Service Italia S.r.l., mit Sitz in Via Vittorio Lombardi 14, Montecchio Maggiore VI, Italien, erklärt hiermit in eigener und alleiniger Verantwortung, dass das Produkt (siehe Etikett mit Referenzangaben auf der letzten Seite), das Gegenstand dieser Erklärung ist, den folgenden einschlägigen Bestimmungen der Europäischen Richtlinien und den nachfolgenden harmonisierten Normen:

en: Declaration of conformity

Xylem Service Italia S.r.l., with headquarters at Via Vittorio Lombardi 14 Montecchio Maggiore VI Italy, hereby declares under its own sole responsibility that the product (see label with corresponding references in the last page) covered by this declaration complies with the following relevant provisions of the European Directives and the harmonised norms:

it: Dichiarazione di conformità

Xylem Service Italia S.r.l., con sede in Via Vittorio Lombardi 14 Montecchio Maggiore VI Italia, dichiara sotto la propria esclusiva responsabilità che il prodotto (vedi etichetta con riferimenti corrispondenti nell'ultima pagina) oggetto della presente dichiarazione è conforme alle seguenti disposizioni pertinenti delle direttive europee e

delle norme armonizzate:

fr: Déclaration de conformité

Xylem Service Italia S.r.l., dont le siège se trouve Via Vittorio Lombardi 14, Montecchio Maggiore VI, Italie, déclare sous sa seule responsabilité le fait que le produit (voir l'étiquette pour les références correspondantes à la page précédente) couvert par cette déclaration est conforme aux dispositions pertinentes suivantes des directives européennes et des normes harmonisées :

es: Declaración de conformidad

Xylem Service Italia S.r.l., con sede en Via Vittorio Lombardi 14 Montecchio Maggiore VI Italia, por la presente declara bajo su única y exclusiva responsabilidad que el producto (véase etiqueta con referencias detalladas en la última página) objeto de esta declaración, cumple con las siguientes provisiones relevantes de las Directivas europeas y de las normas armonizadas:

pt: Declaração de conformidade

A Xylem Service Italia S.r.l., com sede em Via Vittorio Lombardi 14 Montecchio Maggiore VI Italy declara, sob a sua exclusiva responsabilidade que o produto (ver etiqueta com as referências correspondentes na última página) abrangida por esta declaração cumpre com as disposições das seguintes Diretivas Europeias e as normas harmonizadas:

nl: Verklaring van overeenstemming

Xylem Service Italia S.r.l., met

hoofdkantoor in Via Vittorio Lombardi 14 Montecchio Maggiore VI, Italië, verklaart hierbij onder volledige verantwoordelijkheid dat het product (zie label met bijbehorende referentiegegevens op de laatste bladzijde) waar deze verklaring betrekking op heeft, voldoet aan de volgende relevante bepalingen van de Europese Richtlijnen engeharmoniseerde normen:

da: Overensstemmelseserklæring
Xylem Service Italia Srl, med juridisk hovedkontor i Via Vittorio Lombardi 14, Montecchio Maggiore VI, Italien, erklærer hermed og på eget ansvar, at produktet (se etiket med henvisningsoplysninger på den sidste side), der er genstand for denne erklæring, er i overensstemmelse med følgende relevante forordninger i de europæiske direktiver og efterfølgende harmoniserede regler og standarder:

no: Samsvarserklæring
Xylem Service Italia S.r.l. med hovedkontor i Via Vittorio Lombardi 14, Montecchio Maggiore VI, Italia, erklærer herved under eneansvar at produktet (se etikett med tilhørende referanser på siste side) i denne erklæringen, er i samsvar med følgende relevante bestemmelser i EU-direktivet og følgende harmoniserte standarder og forskrifter:

sv: Försäkran om överensstämmelse
Xylem Service Italia S.r.l., med huvudkontor på Via Vittorio Lombardi

14, Montecchio Maggiore VI, Italien, intygar härmed på eget ansvar att produkten (se etiketten med motsvarande referensuppgifter på sista sidan), föremålet för denna försäkran, uppfyller följande relevanta bestämmelser i EU-direktivet och senare harmoniserade regler och bestämmelser:

fi: Vaatimustenmukaisuusvakuutus
Xylem Service Italia S.r.l., jonka päätoimipaikka on osoitteessa Via Vittorio Lombardi 14, Montecchio Maggiore VI, Italia, vakuuttaa omalla vastuullaan, että pumppuyksikkö (katso merkintä ja sitä koskevat tiedot viimeiseltä sivulta), jota tämä vakuutus koskee, on seuraavien EU-direktiivin soveltuvien säännösten sekä seuraavien yhdenmukaistettujen standardien ja määräysten mukainen:

pl: Deklaracje zgodności
Xylem Service Italia S.r.l., z siedzibą przy Via Vittorio Lombardi 14 Montecchio Maggiore VI Włochy, niniejszym oświadcza na własną odpowiedzialność, że produkt (patrz etykieta z odpowiednimi odniesieniami na ostatniej stronie) objęty niniejszą deklaracją jest zgodny z następującymi stosownymi postanowieniami Dyrektyw Europejskich oraz późniejszymi zharmonizowanymi normami:

cs: Prohlášení o shodě
Společnost Xylem Service Italia S.r.l., se sídlem na Via Vittorio Lombardi 14, Montecchio Maggiore (VI), Itálie, tímto na svojí vlastní odpovědnost prohlašuje, že výrobek (viz štítek

s příslušnými údaji na poslední straně), který je předmětem tohoto prohlášení, splňuje následující příslušná ustanovení evropských směrnic a harmonizovaných norem:

sk: Vyhlásenie o zhode

Spoločnosť Xylem Service Italia S.r.l., s ústredím na Via Vittorio Lombardi 14, Montecchio Maggiore (VI), Taliansko, týmto na svoju vlastnú zodpovednosť vyhlasuje, že výrobok (pozri štítko s referenčnými údajmi na poslednej strane), na ktorý sa vzťahuje toto vyhlásenie, spĺňa nasledujúce príslušné ustanovenia európskych smerníc a harmonizovaných noriem:

hu: Megfelelőségi nyilatkozat

A Xylem Service Italia S.r.l., amelynek székhelye Via Vittorio Lombardi 14 Montecchio Maggiore VI Olaszország, ezennel saját kizárólagos felelőssége tudatában kijelenti, hogy a nyilatkozat tárgyát képező termék (lásd az utolsó oldalon a vonatkozó hivatkozással ellátott címkét) megfelel az európai irányelvek, és harmonizált szabványok alábbi vonatkozó előírásainak:

ro: Declarația de conformitate

Xylem Service Italia S.r.l., cu sediul în Via Vittorio Lombardi 14 Montecchio Maggiore VI Italia, declară prin prezenta pe propria răspundere că produsul (a se vedea eticheta cu referințele corespunzătoare de pe ultima pagină) la care se referă această declarație respectă următoarele prevederi relevante ale

Directivelor europene și ale normelor armonizate:

bg: Декларация за Съответствие
Xylem Service Italia S.r.l., със седалище на адрес Via Vittorio Lombardi 14, Montecchio Maggiore VI, Italy, с настоящото декларира на своя собствена пълна отговорност, че помпеният агрегат (вижте етикета със съответните справки на последната страница), предмет на настоящата декларация, отговаря на следните приложими разпоредби на европейската директива и последващите хармонизирани норми и разпоредби:

sl: Izjave o skladnosti

Družba Xylem Service Italia S.r.l., s sedežem na naslovu Via Vittorio Lombardi 14 Montecchio Maggiore VI Italija, na svojo lastno odgovornost izjavlja, da je izdelek (glejte oznako z ustreznimi referencami na zadnji strani), ki je predmet te izjave, skladna s sledečimi določili evropske direktive in usklajenimi normami:

hr: Izjava o sukladnosti

Xylem Service Italia S.r.l., sa pravним sjedištem na adresi Via Vittorio Lombardi 14, Montecchio Maggiore VI - Italija, izjavljuje pod svojom isključivom odgovornošću da je proizvod (pogledajte oznaku s odgovarajućim referentnim podacima na posljednjoj stranici), predmet ove izjave, u skladu sa slijedećim relativnim odredbama Europskih Direktiva i u skladenih standarda:

sr: Izjava o usklađenosti

Xylem Service Italia S.r.l., sa pravnim sjedištem na adresi Via Vittorio Lombardi 14, Montecchio Maggiore VI - Italija, izjavljuje pod svojom isključivom odgovornošću da je proizvod (pogledajte oznaku s odgovarajućim referentnim podacima na posljednjoj stranici), predmet ove izjave, u skladu sa slijedećim relativnim odredbama Europskih Direktiva i i usklađenih standarda:

el: Δήλωση Συμμόρφωσης

H Xylem Service Italia S.r.l., με έδρα τη Via Vittorio Lombardi 14, Montecchio Maggiore VI, Ιταλία, δηλώνει με δική της και αποκλειστική ευθύνη ότι το προϊόν (βλέπε ετικέτα με στοιχεία αναφοράς στην τελευταία σελίδα), στο οποίο αναφέρεται η δήλωση αυτή, είναι σύμφωνο με τις ακόλουθες σχετικές διατάξεις των Ευρωπαϊκών Οδηγιών και των επακόλουθων εναρμονισμένων προτύπων:

tr: Uygunluk taahhünamesi

Merkezi Via Vittorio Lombardi 14, Montecchio Maggiore VI, Italy adresinde bulunan Xylem Service Italia S.r.l. şirketi, sadece kendi sorumluluğu altında, işbu beyannameye konu olan ürünün (son sayfada yer alan ilgili referans bilgilerini içeren etikete bakın), Avrupa Direktifi'nin aşağıda belirtilen ilgili hükümlerine ve müteakip uyumlaştırılmış ilke ve yönetmeliklere uygun olduğunu beyan eder:

ru: Декларация о соответствии

Компания Xylem Service Italia S.r.l., головной офис которой расположен по адресу Via Vittorio Lombardi 14 Montecchio Maggiore VI — Italy (Италия), настоящим с полной ответственностью заявляет, что изделие (см. этикетку с соответствующими ссылками на последней странице), на которое распространяется данная декларация, соответствует положениям следующих европейских директив и гармонизированных стандартов:

uk: Декларація відповідності

Компанія Xylem Service Italia S.r.l. зі штаб-квартирою за адресою Via Vittorio Lombardi 14 Montecchio Maggiore VI Italy (Італія) з повною відповідальністю заявляє цим, що виріб (див. етикетку з відповідними довідковими даними на останній сторінці), описаний у цій заяві, відповідає застосовним вимогам наведених нижче положень директив Європейського Союзу й гармонізованих норм:

UMWÄLZPUMPE • CIRCULATOR

- Maschinenrichtlinie 2006/42/EG und nachfolgende Änderungen (ANHANG II - natürliche oder juristische, zum Erstellen der technischen Unterlagen autorisierte Person: Xylem Service Italia S.r.l.).
Machinery 2006/42/EC and subsequent amendments (Annex II - natural or legal person authorised to compile the technical file: Xylem Service Italia S.r.l.).
EN 60335-1:2012+A11:2014 +A13:2017+A14:2019+A1:2019+A2:2019; EN 60335-2-51:2003+A1:2008+ A2:2012; EN 62233:2008
- Okodesign-Richtlinie 2009/125/EG und nachfolgende Änderungen, Verordnung (EG) Nr. 641/2009 und (EU) 622/2012: $EEL \leq 0$, ... siehe Etikett auf dem Handbuch und dem Produkt (Anhang I: „Der Bezugsparameter für die effizientesten Umwälzpumpen ist $EEL \leq 0,20$ “).
Eco-design 2009/125/EC and subsequent amendments, Regulations (EC) No 641/2009 & (EU) No 622/2012: $EEL \leq 0$, ... see labels on manual and product (Annex I: 'The benchmark for the most efficient circulators is $EEL \leq 0,20$ ').
EN 16297-1:2012, EN 16297-2:2012
- Elektromagnetische Verträglichkeit 2014/30/EU und nachfolgende Änderungen.
Electromagnetic Compatibility 2014/30/EU and subsequent amendments.
EN 55014-1:2017+A11:2020, EN 55014-2:1997+A1:2001+A2:2008, EN 61000-3-2:2014, EN 61000-3-3:2013+A1:2019, EN 61000-6-3:2007+A1:2011
- concept 200:
Funkanlagen-Richtlinie 2014/53/EU und nachfolgende Änderungen.
Radio Equipment 2014/53/EU and subsequent amendments.
ETSI EN 300 328 v.2.2.2 (2019-07), EN 62479:2010 und EMV-Standards des vorherigen Punktes.
and EMC standards of previous point.
- Beschränkung der Verwendung bestimmter gefährlicher Stoffe in Elektro- und Elektronikgeräten
Richtlinie 2011/65/EU und nachfolgende Änderungen.
Restriction of the use of Hazardous Substances in electrical and electronic equipment 2011/65/EU and subsequent amendments.
Von den Beschränkungen ausgenommene Anwendungen:
Applications exempt from the restrictions:
- concept 100,200:
Blei als Legierungselement in Stahl, Aluminium, Kupferlegierungen [6a., 6b., 6c].
lead as a binding element in steel, aluminium, copper alloys [6(a), 6(b), 6(c)].

- concept 200:
Blei in Schweißnähten und
elektrisch/ elektronischen
Komponenten [7a., 7c.-I, 7c.-II].
lead in solders and in electrical/
electronic components [7(a), 7(c)-I,
7(c)-II].
EN IEC 63000:2018

Unterzeichnet für und in Vertretung von:
Signed for and on behalf of:
Xylem Service Italia S.r.l.
Montecchio Maggiore, 30.07.2021



Marco Ferretti
Vorstandsvorsitzender
Chairman of the Board of Directors

rev.00

Diese Konformitätserklärung ist
nur gültig, wenn sie als Teil des
Dokuments Nr. 67075219.
This declaration of conformity is
only valid when published as part of
document no. 671075219.

Die Bluetooth®-Wortmarke und
-Logos sind eingetragene Marken
von Bluetooth SIG, Inc. und jede
Verwendung dieser Marken durch
Xylem Service Italia S.r.l. steht unter
Lizenz.
Concept ist eine Marke der ISG
Sanitär-Handelsgesellschaft mbH
& Co. KG und wird unter Lizenz
verwendet.

The Bluetooth® word mark and logos
are registered trademarks owned by
Bluetooth SIG, Inc. and any use of
such marks by Xylem Service Italia
S.r.l. is under license.
Concept is a trademark of ISG
Sanitär-Handelsgesellschaft mbH &
Co. KG and used under license.

Apply the adhesive bar code nameplate here
or write here

Model type:
.....

Serial number:
.....

Headquarter:
Xylem Service Italia S.r.l.
Via Vittorio Lombardi 14
Montecchio Maggiore (VI) 36075
Italy

© 2020 Xylem, Inc.
Cod.671075219 rev.C ed.08/2021