



Instrukcja obsługi

Kocioł olejowy

ESSENCIO

CFU 22

CFU 29



Szanowny Kliencie,

Dziękujemy za zakup urządzenia.

Przed rozpoczęciem korzystania z naszego produktu prosimy o uważne zapoznanie się z niniejszą instrukcją i zachowanie jej w bezpiecznym miejscu, aby można było korzystać z niej w przyszłości. Aby zapewnić bezpieczne i wydajne działanie urządzenia zalecamy jego regularne serwisowanie. Pomóc w tym może nasz serwis oraz dział obsługi klienta.

Mamy nadzieję, że będą Państwo z zadowoleniem użytkować nasze urządzenie przez wiele lat.

Spis treści

1	Bezpieczeństwo	5
1.1	Ogólne wskazówki dotyczące bezpieczeństwa	5
1.2	Szczegółowe zalecenia dotyczące bezpieczeństwa	6
1.3	Zalecenia	8
1.4	Zakres odpowiedzialności	8
2	Stosowane symbole	9
2.1	Symbole stosowane w instrukcji	9
2.2	Symbole umieszczane na urządzeniu	9
3	Informacje techniczne	10
3.1	Dopuszczenia	10
3.1.1	Certyfikaty	10
3.1.2	Kategorie oleju	10
3.2	Dane techniczne	10
3.2.1	Parametry użytkowe czujnika temperatury zewnętrznej	11
4	Opis urządzenia	12
4.1	Opis ogólny	12
4.2	Kocioł	12
4.3	Opis konsoli sterowniczej	12
4.3.1	Opis konsoli sterowniczej	12
4.3.2	Opis ekranu trybu czuwania	12
4.3.3	Opis ekranu głównego (dostęp bezpośredni)	13
4.3.4	Opis karuzeli (szybki dostęp)	14
5	Programowanie	16
5.1	Nawigacja w menu	16
5.1.1	Struktura drzewa dostępu bezpośredniego do strefy	16
5.1.2	Struktura drzewa szybkiego dostępu do menu głównego	17
5.2	Załączenie kotła	18
5.3	Wyłączenie kotła	18
5.4	Ochrona przed zamarznięciem	19
6	Nastawy	20
6.1	Personalizacja konsoli sterowniczej	20
6.2	Wybór trybu pracy	20
6.3	Zarządzanie centralnym ogrzewaniem	21
6.3.1	Załączanie/wyłączanie centralnego ogrzewania	21
6.3.2	Tymczasowa zmiana temperatury w pomieszczeniu (odstąpienie)	21
6.3.3	Aktywowanie i konfiguracja programu godzinowego dla ogrzewania	22
6.4	Zarządzanie wytwarzaniem c.w.u.	23
6.4.1	Zał./wył. wytwarzania c.w.u.	23
6.4.2	Wymuszenie wytwarzania c.w.u. (odstąpienie)	23
6.4.3	Zmiana temperatur zadanych c.w.u.	24
6.4.4	Aktywowanie i konfiguracja programu godzinowego dla wytwarzania ciepłej wody użytkowej	24
6.5	Okresy nieobecności lub urlop	25
6.6	Personalizacja stref	25
6.6.1	Definicja terminu "strefa"	25
6.6.2	Zmiana nazwy i symbolu strefy	26
6.7	Personalizacja aktywności	27
6.7.1	Definicja terminu "Aktywność"	27
6.7.2	Zmiana nazwy aktywności	27
6.7.3	Nastawy temperatury dla danych aktywności	28
6.8	Monitorowanie zużycia energii	29
6.9	Informacje o wersji	29
7	Konserwacja	30
7.1	Zalecenia ogólne	30
7.2	Konfiguracja komunikatu o konserwacji	30
7.3	Instrukcje konserwacji	30
7.3.1	Sprawdzić ciśnienie hydrauliczne	30
7.3.2	Uzupełnienie wody w instalacji	31
7.3.3	Informacje dla kominiarza	31

7.3.4	Tryb Kominiarz	31
7.4	Odpowietrzenie instalacji grzewczej	32
7.5	Opróżnienie instalacji c.o.	33
8	Rozwiązywanie problemów	34
8.1	Usuwanie błędów działania	34
8.2	Kody błędów	34
8.3	Kody błędów	35
8.4	Kody alarmów	35
8.5	Reset grupy bezpieczeństwa palnika	36
8.6	Lista usterek palnika	36
9	Środowisko	38
9.1	Utylizacja i recykling	38
9.2	Oszczędność energii	38
10	Gwarancja	39
10.1	Informacje ogólne	39
10.2	Warunki gwarancji	39
11	Dodatek	41
11.1	Karta produktu	41
11.2	Karta produktu — regulatory temperatury	41
11.3	Karta produktu	42

1 Bezpieczeństwo











1.1 Ogólne wskazówki dotyczące bezpieczeństwa













Zak.1

Obsługa	 Niebezpieczeństwo Urządzenie może być obsługiwane przez dzieci w wieku powyżej 8 lat oraz osoby o ograniczonych zdolnościach fizycznych i umysłowych lub nieposiadające odpowiedniej wiedzy ani doświadczenia pod warunkiem zapewnienia im nadzoru lub pouczenia ich w zakresie użytkowania urządzenia w bezpieczny sposób i zrozumienia przez nich istniejących zagrożeń. Nie wolno dopuścić, żeby dzieci bawiły się urządzeniem. Dzieciom nie wolno bez nadzoru czyścić urządzenia ani wykonywać czynności konserwacyjnych należących do użytkownika.
---------	-----------------------------------------------------------------------------------------------------------------------------------------------------------------------------------------------------------------------------------------------------------------------------------------------------------------------------------------------------------------------------------------------------------------------------------------------------------------------------------------------------------------------------------------------------------------------------------------------------------------------------------------------------

1.2 Szczegółowe zalecenia dotyczące bezpieczeństwa

Zak.2

Instalacja elektryczna	<p> Ryzyko porażenia prądem Przed przystąpieniem do jakichkolwiek prac odłączyć zasilanie elektryczne kotła.</p> <p> Przeostroga Na rurach zamocowanych na stałe należy zainstalować urządzenie umożliwiające odłączenie zgodnie z obowiązującymi w danym kraju przepisami.</p> <p> Przeostroga</p> <ul style="list-style-type: none"> • Kocioł musi być zawsze podłączony do uziemienia ochronnego. • Uziemienie musi być zgodne z obowiązującymi normami dotyczącymi instalowania. • Przed wykonaniem jakichkolwiek połączeń elektrycznych urządzenie należy najpierw uziemić. <p>Typ i parametry zabezpieczeń – zob. rozdział „Połączenia elektryczne” w Instrukcji instalowania i konserwacji.</p> <p> Przeostroga Ze względów bezpieczeństwa w przypadku uszkodzenia kabla zasilającego musi on zostać wymieniony przez producenta, jego serwis posprzedażny lub osoby o zbliżonych kwalifikacjach.</p> <p>Zak.3</p> <table border="1" data-bbox="347 1016 1474 1111"> <tr> <td data-bbox="352 1016 485 1111">Pozostałe kraje</td> <td data-bbox="485 1016 1474 1111">Prace wewnątrz urządzenia mogą wykonywać wyłącznie serwisanci posiadający stosowne uprawnienia zgodnie z powszechnie obowiązującymi normami bezpieczeństwa elektrycznego.</td> </tr> </table> <p> Przeostroga Urządzenie należy zasilac z obwodu zawierającego wielobiegunowy przełącznik o rozwarości styków minimum 3 mm.</p>	Pozostałe kraje	Prace wewnątrz urządzenia mogą wykonywać wyłącznie serwisanci posiadający stosowne uprawnienia zgodnie z powszechnie obowiązującymi normami bezpieczeństwa elektrycznego.
Pozostałe kraje	Prace wewnątrz urządzenia mogą wykonywać wyłącznie serwisanci posiadający stosowne uprawnienia zgodnie z powszechnie obowiązującymi normami bezpieczeństwa elektrycznego.		
Dostęp	<p> Ważne Zapewnić stały dostęp do kotła.</p> <p> Przeostroga Kocioł należy zainstalować w miejscu chronionym przed mrozem.</p> <p> Ważne Aby prawidłowo zainstalować kocioł należy pozostawić wymaganą przestrzeń. Patrz rozdział "Całkowita przestrzeń niezbędna do instalacji kotła" w instrukcji instalowania i konserwacji.</p> <p> Ważne</p> <ul style="list-style-type: none"> • Nigdy nie usuwać i nie zakrywać naklejek ani tabliczek znamionowych przyklejonych do kotła. • Etykiety i tabliczki znamionowe muszą być czytelne przez cały okres eksploatacji kotła. Jeżeli etykieta z instrukcjami i ostrzeżeniami zostanie uszkodzona lub stanie się nieczytelna, należy ją niezwłocznie wymienić. 		
Układ hydrauliczny	<p> Ważne Aby zapewnić prawidłowe działanie kotła, należy przestrzegać minimalnego i maksymalnego ciśnienia wody na wlocie – zob. rozdział „Charakterystyki techniczne”.</p> <p> Ostrzeżenie Regularnie sprawdzać ilość wody i ciśnienie w instalacji c.o.</p>		

Instalacja	<p> Przeostroga Instalacja musi pod każdym względem spełniać wymagania norm i przepisów (DTU, PN-EN itp.) obowiązujących w odniesieniu do prac i interwencji prowadzonych w domach jednorodzinnych, blokach mieszkalnych i innych budynkach.</p> <p> Ważne Instalowanie kotła mogą przeprowadzać wyłącznie uprawnieni instalatorzy, zgodnie z obowiązującymi przepisami lokalnymi i krajowymi.</p> <p> Przeostroga Jeżeli pomieszczenia pozostają niewykorzystywane przez dłuższy czas i występuje ryzyko zamarznięcia, uprawniony instalator powinien opróżnić kocioł i instalację grzewczą.</p>
Temperatura	<p> Przeostroga Nie dotykać przewodów spalinowych. W zależności od ustawień kotła temperatura przewodów spalinowych może przekroczyć 60°C.</p> <p> Przeostroga Nie wolno dotykać grzejników zbyt długo. W zależności od ustawień kotła, temperatura grzejników może przekraczać 60°C.</p> <p> Przeostroga Podczas wytwarzania ciepłej wody użytkowej należy przedsięwziąć środki ostrożności. W zależności od ustawień kotła temperatura ciepłej wody użytkowej może przekroczyć 65°C.</p> <p> Ważne Zaizolować rury w układzie, aby ograniczyć straty ciepła.</p>
Woń spalin	<p> Niebezpieczeństwo W razie wycucia pojawienia się spalin:</p> <ol style="list-style-type: none"> 1. Wyłączyć urządzenie. 2. Otworzyć okna. 3. Opuścić lokal. 4. Wezwać autoryzowany serwis.
Konserwacja	<p> Przeostroga Prace konserwacyjne przy kotle i instalacji grzewczej mogą wykonywać wyłącznie autoryzowani instalatorzy.</p> <p> Przeostroga Nie wolno zaniechać konserwacji kotła. Przeprowadzenie obowiązkowej corocznej konserwacji kotła należy zlecić autoryzowanemu serwisowi lub zawrzeć umowę na konserwację.</p> <p> Przeostroga Obudowę kotła zdejmować wyłącznie w celu wykonania prac konserwacyjnych i napraw. Zawsze po zakończeniu prac obudowę należy z powrotem umieścić na urządzeniu.</p> <p> Przeostroga Przed rozpoczęciem jakichkolwiek prac należy wyłączyć zasilanie elektryczne kotła i zasilanie olejem.</p>

1.3 Zalecenia

Ważne

Niniejszy dokument należy przechowywać w pobliżu miejsca zainstalowania urządzenia.

Ważne

Instrukcja znajduje się także na naszej stronie internetowej.

1.4 Zakres odpowiedzialności

Zak.4

Odpowiedzialność producenta	<p>Nasze urządzenia są produkowane zgodnie z wymaganiami obowiązujących dyrektyw. Są one dostarczane ze znakiem CE wraz z wymaganą dokumentacją. Dbając o jakość stale dążymy do doskonalenia naszych urządzeń. Zastrzegamy więc prawo do wprowadzania zmian w specyfikacjach podanych w niniejszym dokumencie.</p> <p>Jako producent nie ponosimy odpowiedzialności w następujących przypadkach:</p> <ul style="list-style-type: none"> • Nieprzestrzeganie instrukcji instalacji urządzenia. • Nieprzestrzeganie instrukcji użytkowania urządzenia. • brak lub niedostateczna konserwacja urządzenia.
Odpowiedzialność instalatora	<p>Za montaż, podłączenie i uruchomienie urządzenia odpowiedzialna jest osoba/firma montująca, podłączająca i uruchamiająca kocioł. Do zakresu jej odpowiedzialności należy:</p> <ul style="list-style-type: none"> • Przeczytać wszystkie wskazówki zawarte w instrukcjach dostarczonych z urządzeniem i ich przestrzegać. • Zamontować urządzenie zgodnie z obowiązującymi przepisami i normami. • Przeprowadzić pierwsze uruchomienie oraz wszelkie niezbędne kontrole. • Poinstruować użytkownika o działaniu instalacji. • Jeśli urządzenie wymaga konserwacji, zwrócić uwagę użytkownika na obowiązek kontroli i utrzymywania urządzenia w dobrym stanie technicznym. • Przekazać użytkownikowi wszystkie instrukcje obsługi.
Odpowiedzialność użytkownika	<p>W celu zapewnienia optymalnej pracy systemu użytkownik musi stosować się do następujących zaleceń:</p> <ul style="list-style-type: none"> • Przeczytać wszystkie wskazówki zawarte w instrukcjach dostarczonych z urządzeniem i ich przestrzegać. • Zamontowanie i pierwsze uruchomienie zlecić autoryzowanemu serwisowi. • Poprosić instalatora o udzielenie informacji o pracy instalacji. • Przeprowadzenie wymaganych kontroli i prac konserwacyjnych należy zlecić autoryzowanemu serwisowi. • Przechowywać instrukcje obsługi w dobrym stanie w pobliżu urządzenia.

2 Stosowane symbole

2.1 Symbole stosowane w instrukcji

W niniejszej instrukcji informuje się o różnych poziomach zagrożenia, aby zwrócić uwagę użytkownika na specjalne informacje. Stosujemy tę metodę, aby zapobiegać problemom i zagwarantować prawidłową pracę urządzenia.



Niebezpieczeństwo

Ryzyko powstania niebezpiecznych sytuacji mogących prowadzić do poważnych obrażeń ciała.



Ryzyko porażenia prądem

Ryzyko porażenia prądem elektrycznym.



Ostrzeżenie

Ryzyko powstania niebezpiecznych sytuacji mogących prowadzić do zranienia.



Przeostroga

Ryzyko uszkodzenia urządzenia.



Ważne

Prosimy o uwagę: ważna informacja.



Patrz

Odsyłacz do innych instrukcji lub stron niniejszej instrukcji.

2.2 Symbole umieszczane na urządzeniu

Rys.1



5



6



MW-1000123-2

- 1 Prąd przemienny.
- 2 Uziemienie ochronne.
- 3 Przed zainstalowaniem i pierwszym uruchomieniem urządzenia uważnie przeczytać dostarczone instrukcje obsługi.
- 4 Zużyte produkty należy przekazać do odpowiedniego punktu zbiórki i recyklingu odpadów.
- 5 Ostrzeżenie: Niebezpieczeństwo porażenia prądem elektrycznym. Części pod napięciem. Przed wykonaniem jakichkolwiek prac należy odłączyć zasilanie elektryczne.
- 6 Podłączyć urządzenie do uziemienia ochronnego.

3 Informacje techniczne

3.1 Dopuszczenia

3.1.1 Certyfikaty

Kocioł odpowiada aktualnym normom.

Nr identyfikacyjny CE: 0085CQ0004

3.1.2 Kategorie oleju

Zak.5

Rodzaje oleju, które można stosować	Maksymalna lepkość
Olej napędowy do użytku pozadrogowego lub do maszyn jezdnych nieporuszających się po drogach (NRD) Olej napędowy do użytku pozadrogowego o maksymalnej zawartości estrów metyloowych kwasów tłuszczowych EMAG 7% ⁽¹⁾	6 mm ² /s w temp. 20°C
 Ważne Do użycia wyłącznie w kotle z palnikiem wyposażonym w podgrzewacz.	
Olej opałowy do użytku w gospodarstwach domowych	6 mm ² /s w temp. 20°C
Olej opałowy B10 do użytku w gospodarstwach domowych Mieszanka oleju opałowego o niskiej zawartości siarki (<50 mg/kg) z dodatkiem estrów metyloowych kwasów tłuszczowych (FAME) EMAG ⁽¹⁾ w ilości ≥ 5,9 do ≤ 10,9% (objętościowo)	6 mm ² /s w temp. 20°C
Olej opałowy B5 do użytku w gospodarstwach domowych Mieszanka oleju opałowego o niskiej zawartości siarki (<50 mg/kg) z dodatkiem EMAG w ilości ≥ 5,9 do ≤ 10,9% (objętościowo) ⁽¹⁾	6 mm ² /s w temp. 20°C
Olej opałowy o niskiej zawartości siarki (< 50 mg/kg) (EL).	6 mm ² /s w temp. 20°C
Olej opałowy o niskiej zawartości siarki z dodatkiem biopaliwa (EL Bio 10) w ilości do 10% (< 50 mg/kg).	6 mm ² /s w temp. 20°C
(1)	

3.2 Dane techniczne

Zak.6 Dane techniczne kotłów do ogrzewania pomieszczeń

Nazwa urządzenia			CFU 22	CFU 29
Kocioł kondensacyjny			Nie	Nie
Kocioł niskotemperaturowy ⁽¹⁾			Tak	Tak
Kocioł B1			Nie	Nie
Kogeneracyjny ogrzewacz pomieszczeń			Nie	Nie
Ogrzewacz wielofunkcyjny			Nie	Nie
Znamionowa moc cieplna	<i>Prated</i>	kW	22	30
Wytworzone ciepło użytkowe przy znamionowej mocy cieplnej i w reżimie wysokotemperaturowym ⁽²⁾	<i>P₄</i>	kW	22,4	29,8
Wytworzone ciepło użytkowe przy znamionowej mocy cieplnej na poziomie 30% i w reżimie niskotemperaturowym ⁽¹⁾	<i>P₁</i>	kW	7,0	9,3
Sezonowa efektywność energetyczna ogrzewania pomieszczeń	<i>η_s</i>	%	86	86
Sprawność użytkowa przy znamionowej mocy cieplnej i w reżimie wysokotemperaturowym ⁽²⁾	<i>η₄</i>	%	87,5	87,3
Sprawność użytkowa przy znamionowej mocy cieplnej na poziomie 30% i w reżimie niskotemperaturowym ⁽¹⁾	<i>η₁</i>	%	91,2	90,6
Zużycie energii elektrycznej na potrzeby własne				

Nazwa urządzenia			CFU 22	CFU 29
Przy pełnym obciążeniu kotła	el_{max}	kW	0,152	0,162
Przy częściowym obciążeniu kotła	el_{min}	kW	0,043	0,046
Stan czuwania	P_{SB}	kW	0,004	0,004
Inne parametry				
Straty ciepła w trybie czuwania	P_{stby}	kW	0,083	0,095
Pobór mocy palnika zapłonowego	P_{ign}	kW	--	--
Roczne zużycie energii	Q_{HE}	GJ	74	100
Poziom mocy akustycznej w pomieszczeniu	L_{WA}	dB	61	61
Emisje tlenków azotu	NO_x	mg/kWh	116	116
(1) Niska temperatura oznacza 30°C w przypadku kotłów kondensacyjnych i 37°C w przypadku kotłów niskotemperaturowych, a w przypadku innych ogrzewaczy oznacza temperaturę wody powrotnej 50°C (na wlocie ogrzewacza).				
(2) W reżimie wysokotemperaturowym temperatura wody powrotnej na wlocie ogrzewacza wynosi 60°C, a wody zasilającej na jego wylocie 80°C.				



Patrz

Dane kontaktowe na okładce z tyłu.

3.2.1 Parametry użytkowe czujnika temperatury zewnętrznej

Zak.7 Czujnik temperatury zewnętrznej

Temperatura	°C	-20	-16	-12	-8	-4	0	4	8	12	16	20	24
Rezystancja	Ω (Om)	2392	2088	1811	1562	1342	1149	984	842	720	616	528	454

4 Opis urządzenia

4.1 Opis ogólny

Olejowe stojące kotły serii CFU mają następujące parametry użytkowe:

- Tylko ogrzewanie z możliwością wytwarzania ciepłej wody użytkowej (c.w.u.) dzięki zestawieniu kotła z podgrzewaczem c.w.u.
- Wysoka sprawność ogrzewania
- Niska emisja zanieczyszczeń
- Korpus kotła wykonany z żeliwa
- Wstępnie zmontowany i ustawiony palnik olejowy
- Elektroniczna konsola sterownicza
- **Podłączenie do komina:** Odprowadzenie spalin przez komin
- **Podłączenie do przewodu powietrzno-spalinowego:** Odprowadzenie spalin przewodem powietrzno-spalinowym z zestawem wlotu powietrza do spalania

4.2 Kocioł

Rys.2

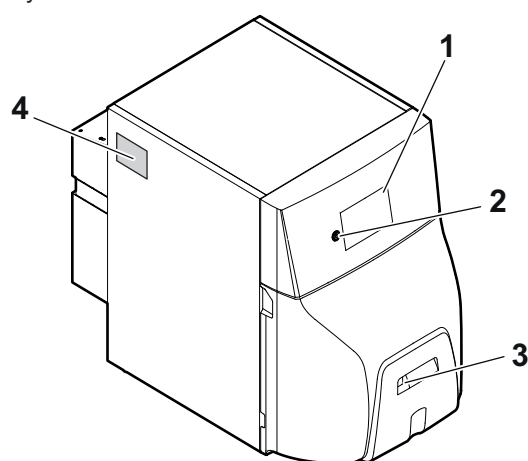

MW-5000851-1

- 1 Konsola sterownicza
- 2 Wyłącznik Wł./Wył.
- 3 Przycisk resetowania ręcznego palnika
- 4 Tabliczka znamionowa

4.3 Opis konsoli sterowniczej

4.3.1 Opis konsoli sterowniczej

Rys.3

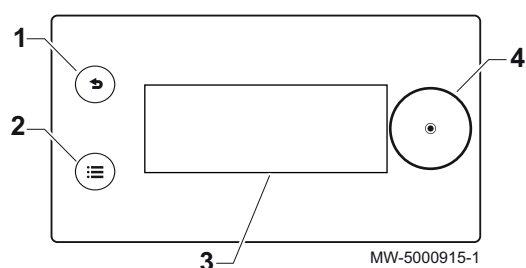

MW-5000915-1

Konsola sterownicza umożliwia użytkownikowi końcowemu, kominiarzowi lub instalatorowi skonfigurowanie kotła dla centralnego ogrzewania i wytwarzania ciepłej wody użytkowej.

- 1 Przycisk powrotu ↶
- 2 Przycisk menu głównego ☰
- 3 Wyświetlacz
- 4 Pokrętko wyboru ⦿

4.3.2 Opis ekranu trybu czuwania

Ekran trybu czuwania będzie aktywny przez 5 minut i jeśli żaden przycisk nie zostanie w tym czasie naciśnięty, podświetlenie konsoli sterowniczej zgaśnie.

Rys.4

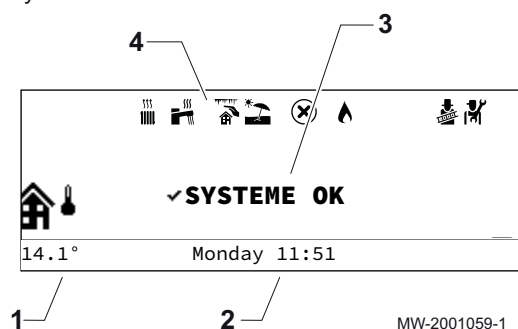

- 1 Temperatura zmierzona przez czujnik zewnętrzny (jeżeli jest zamontowany)
- 2 Dzień i czas
- 3 Ogólny stan kotła
- 4 Ikony wskazujące stan kotła

Zak.8 Ikony wskazujące stan kotła

Ikony	Opis
	Ikona wyświetlana stale: funkcja c.o. aktywna Ikona migająca: c.o. w toku
	Ikona wyświetlana stale: funkcja wytwarzania c.w.u. aktywna Ikona migająca: wytwarzanie c.w.u. w toku
	Ochrona przed zamarznięciem aktywna
	Tryb letni aktywny, ogrzewanie nie jest możliwe
	Błąd
	Palnik pracuje
	Tryb Kominiarz aktywny
	Poziom instalatora aktywny

4.3.3 Opis ekranu głównego (dostęp bezpośredni)

Ekran główny ma kilka stron. Każda strona umożliwia bezpośredni dostęp do strefy.

Wyświetlić ekran główny, obracając pokrętkę wyboru Ⓒ w prawo.

Wszystkie symbole i nazwy stref można zmienić.

Rys.5 Ekran główny - strona główna

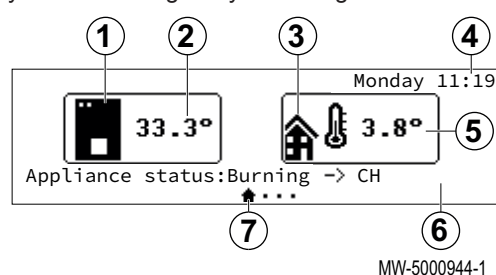

- 1 Symbol kotła
- 2 Temperatura zasilania kotła
- 3 Symbol temperatury zewnętrznej
- 4 Dzień i czas
- 5 Temperatura zewnętrzna
- 6 Status kotła
- 7 Aktywna strona

Rys.6 Ekran główny Zone1

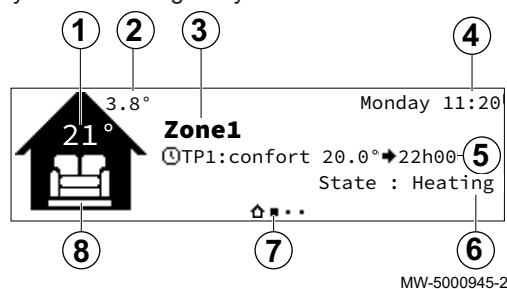

- 1 Temperatura **Zone1** (tylko jeśli czujnik temperatury w pomieszczeniu znajduje się w tej strefie)
- 2 Temperatura zewnętrzna
- 3 Nazwa **Zone1**
- 4 Dzień i czas
- 5 Tryb pracy
- 6 Status **Zone1**
- 7 Aktywna strona
- 8 Symbol **Zone1**

Rys.7 Ekran główny **Zone2** (tylko jeśli jest podłączona opcjonalna płytka elektroniczna SCB-04)

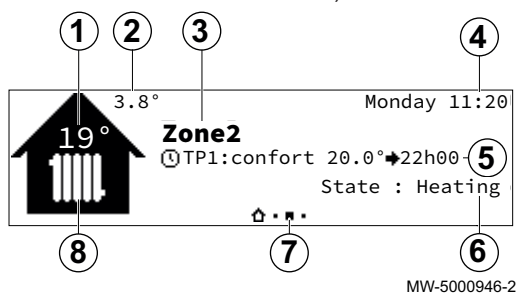

- 1 Temperatura **Zone2** (tylko jeśli czujnik temperatury w pomieszczeniu znajduje się w tej strefie)
- 2 Temperatura zewnętrzna
- 3 Nazwa **Zone2**
- 4 Dzień i czas
- 5 Tryb pracy
- 6 Status **Zone2**
- 7 Aktywna strona
- 8 Symbol **Zone2**

Rys.8 Ekran główny - strona ciepłej wody użytkowej (tylko jeśli podłączony jest czujnik c.w.u.)

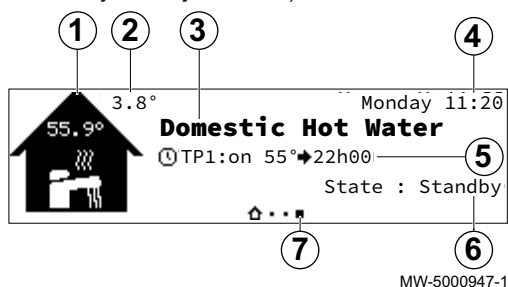

- 1 Symbol ciepłej wody użytkowej
- 2 Temperatura zewnętrzna
- 3 Nazwa - Ciepła woda użytkowa
- 4 Dzień i czas
- 5 Tryb pracy
- 6 Status ciepłej wody użytkowej
- 7 Aktywna strona

Rys.9











4.3.4 Opis karuzeli (szybki dostęp)









Karuzela jest używana w celu szybkiego dostępu do menu głównego konsoli sterowniczej.

Karuzelę można wyświetlić, naciskając przycisk menu głównego .

Menu można przewijać od prawej do lewej, obracając pokrętkę wyboru .

Zak.9

Dostępne menu	Opis	 Patrz Rozdział
	C.O. zał./wył.	Załączanie/wyłączanie centralnego ogrzewania
	C.W.U. zał./wył.	Zał./wył. wytwarzania c.w.u.
	Temperatura c.o.	Nastawy temperatury dla danych aktywności
	Temperatura wody	Zmiana temperatur zadanych c.w.u.
	Tymczasowa zmiana temperatury c.o.	Tymczasowa zmiana temperatury w pomieszczeniu
	Przyspieszenie nagrzewania c.w.u.	Wymuszenie wytwarzania c.w.u. (odstąpienie)
	Tryb urlopowy instalacji	Okresy nieobecności lub urlop

Dostępne menu	Opis	 Patrz Rozdział
	Nastawy użytkownika	
	Nastawy stref	Zmiana nazwy i symbolu strefy
	Nastawy c.w.u.	Zmiana temperatur zadanych c.w.u.
	Zał/wył funkcji c.o	Załączanie/wyłączanie centralnego ogrzewania
	Zał/wył funkcji cwu	Zał./wył. wytwarzania c.w.u.
	Temp zewnętrz.	<ul style="list-style-type: none"> • Wymuszony tryb letni: Ogrzewanie jest wyłączone. C.w.u. jest zapewniana. Wymuszony tryb letni <ul style="list-style-type: none"> - 0 = Wył. - 1 = Zał. • Lato/Zima: Temperatura zewnętrzna, poniżej której aktywowana jest ochrona przed zamarznięciem Zakres nastawy: od 15 °C do 30,5 °C
	Licznik energii	Monitorowanie zużycia energii
Tryb urlopowy instalacji	Okresy nieobecności lub urlop	
	Tryb testowy	Tryb Kominiarz
	Instalator	Menu niedostępne dla użytkownika
	Wyszukujący	Menu niedostępne dla użytkownika
	Wartości zadane stanu sygnałów	Menu niedostępne dla użytkownika
	Licznik energii	Monitorowanie zużycia energii
	Nastawy	Personalizacja konsoli sterowniczej
	Informacje o wersji	Informacje o wersji

5 Programowanie

5.1 Nawigacja w menu

Rys.10 Ekran w trybie czuwania

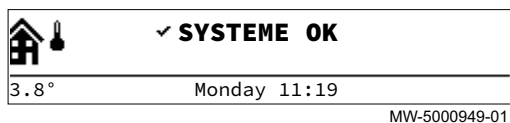

Nacisnąć dowolny przycisk lub obracać pokrętkę wyboru , aby włączyć podświetlenie ekranu konsoli sterowniczej.



Ważne

Jeśli żaden przycisk nie zostanie naciśnięty w ciągu 3 minut, podświetlenie konsoli sterowniczej zgaśnie.

Rys.11 Dostęp do menu głównego

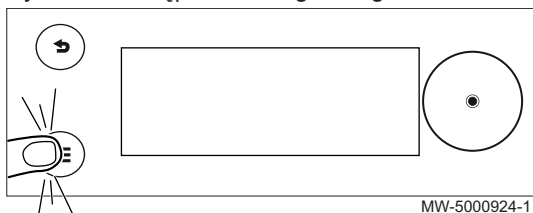

Nacisnąć przycisk , aby przejść do menu głównego.

Rys.12 Wybór

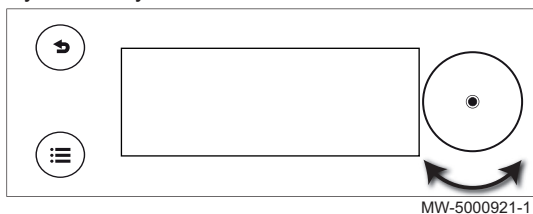

Obracać pokrętkę wyboru , aby wybrać:

- menu,
- stronę na ekranie głównym,
- parametr,
- ustawienie.

Rys.13 Potwierdzenie

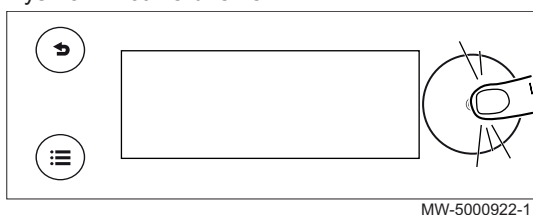



Nacisnąć pokrętkę wyboru , aby potwierdzić:

- menu,
- stronę na ekranie głównym,
- parametr,
- ustawienie.

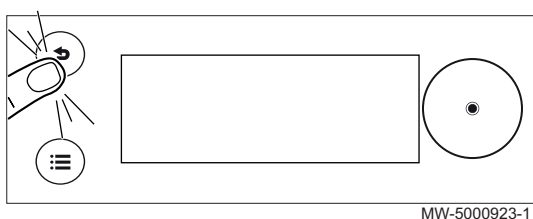
Rys.14 Powrót do ekranu głównego





Nacisnąć przycisk powrotu  tyle razy, ile to konieczne, aby powrócić do ekranu głównego.

Aby powrócić do ekranu głównego, nacisnąć i przytrzymać przycisk powrotu .

5.1.1 Struktura drzewa dostępu bezpośredniego do strefy

Zak.10



Rodzaj dostępu	Ścieżka dostępu
Dostęp bezpośredni: z ekranu głównego - strony głównej	→ Nacisnąć pokrętkę wyboru  → Obracać pokrętkę wyboru  , aby przejść do różnych stref
Szybki dostęp: z dowolnego ekranu	Niedostępna

Zak.11









Wyświetlacz	Dostępne parametry	 Patrz Rozdział
Ekran główny - strona główna	Tryb urlopowy instalacji	Okresy nieobecności lub urlop
	Zał/wył funkcji c.o	Załączanie/wyłączanie centralnego ogrzewania
	Zał/wył funkcji cwu	Zał./wył. wytwarzania c.w.u.
	Wymuszenie trybu letniego zał./wył.	Personalizacja konsoli sterowniczej
Zone1	Ustaw temperatury c.o.	Ustawienie temperatur dla danych aktywności
	Tryb pracy	Wybór trybu pracy
	Programy godzinowe dla c.o.	Aktywowanie i konfiguracja programu godzinowego
Zone2 (tylko jeśli jest podłączona opcjonalna płytko elektroniczna SCB-04)	Ustaw temperatury c.o.	Ustawienie temperatur dla danych aktywności
	Tryb pracy	Wybór trybu pracy
	Programy godzinowe dla c.o.	Aktywowanie i konfiguracja programu godzinowego
Ciepła woda użytkowa	Ustaw temperatury c.o.	Ustawienie temperatur dla danych aktywności
	Tryb pracy	Wybór trybu pracy
	Programy godzinowe dla c.o.	Aktywowanie i konfiguracja programu godzinowego









5.1.2 Struktura drzewa szybkiego dostępu do menu głównego

Zak.12

Rodzaj dostępu	Ścieżka dostępu
Dostęp bezpośredni: z ekranu głównego - strony głównej	Niedostępna
Szybki dostęp: z dowolnego ekranu	→ Nacisnąć przycisk  → Obracać pokrętkiem wyboru  , aby przejść do różnych menu

Zak.13

Dostępne menu	Opis	 Patrz Rozdział
	C.O. zał./wył. • Wył. • Zał.	Załączanie/wyłączanie centralnego ogrzewania
	C.W.U. zał./wył. • Wył. • Zał.	Zał./wył. wytwarzania c.w.u.
	Temperatura c.o. • Zone1 • Zone2 (tylko jeśli jest podłączona opcjonalna płytko elektroniczna SCB-04)	Nastawy temperatury dla danych aktywności
	Temperatura wody • Wart.zad.tr.komf.CWU • Obniż.temp.zad.CWU	Zmiana temperatur zadanych c.w.u.
	Tymczasowa zmiana temperatury c.o. • Zone1 • Zone2 (tylko jeśli jest podłączona opcjonalna płytko elektroniczna SCB-04)	Tymczasowa zmiana temperatury w pomieszczeniu
	Przyspieszenie nagrzewania c.w.u.	Wymuszenie wytwarzania c.w.u. (odstąpienie)
	Tryb urlopowy instalacji	Okresy nieobecności lub urlop

Dostępne menu	Opis	 Patrz Rozdział
	Nastawy użytkownika	
	Nastawy stref	Zmiana nazwy i symbolu strefy
	Nastawy c.w.u.	Zmiana temperatur zadanych c.w.u.
	Zał/wył funkcji c.o	Załączanie/wyłączanie c.o.
	Zał/wył funkcji cwu	Zał./wył. wytwarzania c.w.u.
	Temp zewnętrz.	<ul style="list-style-type: none"> • Wymuszony tryb letni: Ogrzewanie jest wyłączone. C.w.u. jest zapewniana. Wymuszony tryb letni <ul style="list-style-type: none"> - 0 = Wył. - 1 = Zał. • Lato/Zima: Temperatura zewnętrzna, poniżej której aktywowana jest ochrona przed zamarznięciem Zakres nastawy: od 15 °C do 30,5 °C
	Licznik energii	Monitorowanie zużycia energii
Tryb urlopowy instalacji	Okresy nieobecności lub urlop	
	Tryb testowy	Tryb Kominiarz
	Instalator	Menu niedostępne dla użytkownika
	Wyszukujący	Menu niedostępne dla użytkownika
	Wartości zadane stanu sygnału	Menu niedostępne dla użytkownika
	Licznik energii	Monitorowanie zużycia energii
	Nastawy systemowe	Personalizacja konsoli sterowniczej
	Informacje o wersji	Informacje o wersji

5.2 Załączenie kotła

1. Sprawdzić, czy zbiornik paliwa jest napełniony olejem opałowym.
2. Otworzyć zawór wlotu oleju.
3. Załączyć kocioł.
4. Sprawdzić ciśnienie wody w instalacji podane na interfejsie użytkownika.



Ważne

Zalecane ciśnienie wody wynosi od 0,15 do 0,2 MPa (1,5 i 2,0 bar).

5. Potwierdzić wybór, naciskając pokrętkę wyboru .
 - ⇒ Jeśli kocioł jest podłączony do podgrzewacza c.w.u., to kocioł ten rozpocznie automatyczny cykl odpowietrzania, który trwa około 3 minut i jest powtarzany po każdym odłączeniu zasilania elektrycznego. W przypadku wystąpienia problemu, na ekranie głównym wyświetli się komunikat o błędzie.
6. Gdy na ekranie głównym wyświetli się komunikat o błędzie, należy skontaktować się z instalatorem.

5.3 Wyłączenie kotła

W niektórych sytuacjach konieczne jest wyłączenie kotła, np. na czas naprawy urządzenia. W innych przypadkach, takich jak dłuższa nieobecność, zalecamy włączenie trybu  **Tryb urlopowy instalacji** z funkcją zapobiegającą zablokowaniu kotła i ochrony przed zamarznięciem.

Aby zakończyć pracę kotła:

1. Wyłączyć kocioł.

**Aby uzyskać więcej informacji, patrz**

Wybór trybu pracy, strona 20

Okresy nieobecności lub urlop, strona 25

5.4 Ochrona przed zamarznięciem

**Przeestroga**

Jeżeli zasilanie elektryczne kotła jest wyłączone, funkcja ochrony przed zamarznięciem nie działa.

**Przeestroga**

Zintegrowany system ochrony chroni tylko kocioł, a nie instalację grzewczą.

**Przeestroga**

Jeżeli pomieszczenia pozostają niewykorzystywane przez dłuższy czas i występuje ryzyko zamarznięcia, uprawniony instalator powinien opróżnić kocioł i instalację grzewczą.

**Ważne**

Aby zapobiec zamarzaniu wody w instalacji oraz w grzejnikach znajdujących się w miejscach, gdzie występuje takie ryzyko (np. w garażu lub składzie narzędzi), zaleca się podłączenie do kotła zewnętrznego czujnika temperatury.

W razie zbyt dużego spadku temperatury wody w kotle, włączy się wbudowane zabezpieczenie. Zabezpieczenie działa w następujący sposób:

Zak.14

Tempera- tura wody	Opis działania
< 7°C	Pompa obiegowa załącza się i wyłącza, gdy temperatura wody jest wyższa niż 10°C. Pompa obiegowa działa jeszcze przez pewien czas.
< 4°C	Kocioł załącza się i wyłącza, gdy temperatura wody jest wyższa niż 35°C.



6 Nastawy

6.1 Personalizacja konsoli sterowniczej

Konsolę sterowniczą można spersonalizować, zmieniając jej podstawowe ustawienia.

- Przejsć do menu:  **Nastawy systemowe**.



Zak.15

Rodzaj dostępu	Ścieżka dostępu
Dostęp bezpośredni: z ekranu głównego - strony głównej	Niedostępna
Szybki dostęp: z dowolnego ekranu	→ Nacisnąć przycisk  → Wybrać:  Nastawy systemowe

- Wykonać jedną z poniższych operacji:

Zak.16

Menu	Parametr	Opis
Kraj i język		Wybierz kraj
		Wybierz język
Godzina i data	AP082	Ustawienie daty i godziny <ul style="list-style-type: none"> • Rok • miesiąc • dzień • godziny • minuty • Wł czas letni : Włącz czas letni dla instalacji, aby zaoszczędzić energię w okresie zimowym
Dane instalatora	AP089	Nazwa instalatora : Zmiana nazwiska instalatora
	AP090	Tel. instalatora : Zmiana numeru telefonu instalatora
Nazwy aktywności		Wybór jednej z następujących aktywności: <ul style="list-style-type: none"> • Noc • W domu • Poza domem • Rano • Wieczór • Niestand. Zmiana nazwy aktywności używanych do programowania okresów działania ogrzewania
Wyświetl nastawy	AP104	Wartość kontrastu wyświetlacza (HMI): Ustawienie jasności ekranu
	AP105	Wyświetlanie jednostek: Wybór wyświetlanej jednostki <ul style="list-style-type: none"> • 0 dla °C • 1 dla °F
	AP124	Blokada zabezpieczająca przed dostępem dzieci: Zapobiega przypadkowym zmianom ustawień urządzenia przez dzieci. <ul style="list-style-type: none"> • nie = Ekran zablokowany • tak = Ekran odblokowany

- Aby zapisać ustawienie, należy potwierdzić wybór, naciskając pokrętkę wyboru .
- Powrócić do ekranu głównego, naciskając przycisk powrotu .

6.2 Wybór trybu pracy

Dla każdej strefy można wybrać jeden z 5 trybów pracy.

Zalecany trybem pracy jest tryb **Programowanie**, który umożliwia:

- wyregulowanie temperatury w pomieszczeniu zależnie od potrzeb,
- ustawienie okresów wytwarzania c.w.u. zależnie od potrzeb,

- zoptymalizowanie zużycia energii.

1. Przejść do menu: **Tryb pracy**.

Zak.17

Rodzaj dostępu	Ścieżka dostępu
Dostęp bezpośredni: z ekranu głównego - strony głównej	→ Wybrać stronę odpowiadającą wymaganej strefie → Wybrać: Tryb pracy
Szybki dostęp: z dowolnego ekranu	Niedostępna

2. Wybrać żądany tryb pracy za pomocą pokrętła wyboru :

Zak.18

Tryb pracy	Opis
Programowanie	Temperatura w pomieszczeniu jest regulowana zgodnie z wybranym programem godzinowym. C.w.u. jest wytwarzana zgodnie z wybranym programem godzinowym. Tryb zalecany.
Ręczny	Temperatura w pomieszczeniu jest stała. Temperatura c.w.u. utrzymywana jest stale na poziomie temperatury komfortu.
Tymczasowa zmiana temperatury	Temperatura w pomieszczeniu jest wymuszana przez określony czas. Wytwarzanie c.w.u. jest wymuszane w temperaturze komfortu przez określony czas.
Urlop	Podczas okresów nieobecności temperatura w pomieszczeniu jest obniżana w celu zaoszczędzenia energii. Podczas nieobecności temperatura c.w.u. jest obniżana, aby zaoszczędzić energię.
Ochrona przed zamarznięciem	W sezonie zimowym instalacja i wyposażenie są zabezpieczone przed mrozem.

3. Wybrać: **Potwierdź**, aby zapisać nowy tryb pracy.

4. Powrócić do ekranu głównego, naciskając przycisk powrotu .

6.3 Zarządzanie centralnym ogrzewaniem



6.3.1 Załączanie/wyłączanie centralnego ogrzewania

Funkcję c.o. można wyłączyć dla wszystkich obiegów.

Dzięki temu można oszczędzać energię, np. w okresie letnim.

1. Przejść do menu: **C.O. zał./wyl.**

Zak.19

Rodzaj dostępu	Ścieżka dostępu
Dostęp bezpośredni: z ekranu głównego - strony głównej	→ Nacisnąć pokrętło wyboru  → Wybrać: C.O. zał./wyl.
Szybki dostęp: z dowolnego ekranu	→ Nacisnąć przycisk  → Wybrać: C.O. zał./wyl.

2. Wybrać żadaną wartość:

- **Wyl.**, aby wyłączyć funkcję c.o.
- **Zał.**, aby ponownie włączyć funkcję c.o.

3. Wybrać: **Potwierdź**, aby zapisać ustawienie.



4. Powrócić do ekranu głównego, naciskając przycisk powrotu .



6.3.2 Tymczasowa zmiana temperatury w pomieszczeniu (odstąpienie)

Niezależnie od trybu pracy wybranego dla strefy, można zmienić temperaturę na określony czas. Po upływie tego czasu, zostanie ponownie aktywowany wybrany tryb pracy.

- Przejsć do menu:  Tymczasowa zmiana temperatury c.o..

Zak.20

Rodzaj dostępu	Ścieżka dostępu
Dostęp bezpośredni: z ekranu głównego - strony głównej	Niedostępna
Szybki dostęp: z dowolnego ekranu	→ Nacisnąć przycisk  → Wybrać:  Tymczasowa zmiana temperatury c.o.

- Wybrać żadaną strefę:
 - **Zone1**
 - **Zone2** (tylko jeśli jest podłączona opcjonalna płytko elektroniczna SCB-04)
- Ustawić temperaturę za pomocą pokrętki wyboru .
- Ustawić czas zakończenia odstąpienia za pomocą pokrętki wyboru .
- Wybrać: **Potwierdź**, aby potwierdzić odstąpienie.
- Powrócić do ekranu głównego, naciskając przycisk powrotu .

6.3.3 Aktywowanie i konfiguracja programu godzinowego dla ogrzewania

Program godzinowy może być używany do zmiany temperatury w pomieszczeniach strefy mieszkalnej, w zależności od rodzaju aktywności w ciągu dnia.

Programowanie można wykonywać dla każdego dnia tygodnia.

- Przejsć do menu: **Programy godzinowe dla c.o.**

Zak.21

Rodzaj dostępu	Ścieżka dostępu
Dostęp bezpośredni: z ekranu głównego - strony głównej	→ Wybrać stronę odpowiadającą wymaganej strefie → Wybrać: Programy godzinowe dla c.o.
Szybki dostęp: z dowolnego ekranu	Niedostępna

⇒ Dostępne są trzy programy godzinowe. Aktywny program jest oznaczony znaczkiem.

- Wybrać: **Wybór progr.czas.obaby** aktywować inny program godzinowy.
- Wybrać program, do którego będą wprowadzane zmiany:
 - **Program 1**
 - **Program 2**
 - **Program 3**

⇒ Wyświetlane są zaprogramowane aktywności dla poniedziałku. Ostatnia aktywność dla danego dnia pozostaje włączona do momentu rozpoczęcia pierwszej aktywności w dniu następnym.

- Wybrać dzień, dla którego będą wprowadzane zmiany.

Rys.15

Program 1	Monday
06:00	Confort 22.0°
22:00	Reduced 16.0°
---	---

MW-5000950-1

5. Stosownie do potrzeb, wykonać następujące działania:
- **Zmieni**ć czasy dla zaprogramowanych aktywności.
 - **Doda**ć nowy przedział czasowy.
 - **Usun**ąć zaprogramowaną aktywność.
 - **Kopi**ować aktywności dla danego dnia na inny dzień, za pomocą **Kopiu**j na inne dni.

Zak.22 Przykład programu godzinowego

Początek danego okresu (można ustawić)	Nazwa przypisanej aktywności (można ustawić)	Przypisana temperatura (w celach informacyjnych)
05:00	Komfort	20,0°C
08:00	Ograniczona	16,0°C
10:00	Nieobecność	6,0°C
16:00	Komfort	20,0°C
22:00	Ograniczona	16,0°C
- - -	- - -	- -

6. Powrócić do ekranu głównego, naciskając przycisk powrotu .

6.4 Zarządzanie wytwarzaniem c.w.u.



6.4.1 Zał./wyl. wytwarzania c.w.u.

Wytwarzanie c.w.u. można wyłączyć.

Dzięki temu można oszczędzać energię, np. w okresie letnim.

1. Przejść do menu: **C.W.U. zał./wyl.**

Zak.23

Rodzaj dostępu	Ścieżka dostępu
Dostęp bezpośredni: z ekranu głównego - strony głównej	→ Nacisnąć pokrętkę wyboru  → Wybrać: C.W.U. zał./wyl.
Szybki dostęp: z dowolnego ekranu	→ Nacisnąć przycisk  → Wybrać: C.W.U. zał./wyl.



2. Wybrać żadaną wartość:
 - **Wyl.**, aby wyłączyć wytwarzanie c.w.u.
 - **Zał.**, aby włączyć wytwarzanie c.w.u.
3. Wybrać: **Potwierdź**, aby zapisać ustawienie.
4. Powrócić do ekranu głównego, naciskając przycisk powrotu .

6.4.2 Wymuszenie wytwarzania c.w.u. (odstąpienie)

Niezależnie od wybranego trybu pracy, można wymusić utrzymanie temperatury komfortowej dla wytwarzania c.w.u. (parametr **(Wart.zad.tr.komf.CWU)** przez określony czas.

1. Przejść do menu:  **Przyspieszenie nagrzewania c.w.u.**

Zak.24

Rodzaj dostępu	Ścieżka dostępu
Dostęp bezpośredni: z ekranu głównego - strony głównej	Niedostępna
Szybki dostęp: z dowolnego ekranu	→ Nacisnąć przycisk  → Wybrać:  Przyspieszenie nagrzewania c.w.u.

2. Ustawić czas zakończenia **Przyspieszenie nagrzewania c.w.u.** za pomocą pokrętki wyboru .

3. Wybrać: **Potwierdź**, aby zapisać nowy tryb pracy.
⇒ Tryb Przyspieszenie nagrzewania c.w.u. rozpoczyna się natychmiast.
4. Powrócić do ekranu głównego, naciskając przycisk powrotu .

6.4.3 Zmiana temperatur zadanych c.w.u.



Wytwarzanie ciepłej wody użytkowej odbywa się w oparciu o dwa parametry temperatury zadanej:



- **Wart.zad.tr.komf.CWU**
- **Obniż.temp.zad.CWU**

Te temperatury zadane można zmieniać zależnie od potrzeb.

1. Przejść do menu:  **Temperatura wody**.

Zak.25

Rodzaj dostępu	Ścieżka dostępu
Dostęp bezpośredni: z ekranu głównego - strony głównej	Niedostępna
Szybki dostęp: z dowolnego ekranu	→ Nacisnąć przycisk  → Wybrać:  Temperatura wody

2. Wybrać żadaną wartość zadaną:
 - **Wart.zad.tr.komf.CWU**
 - **Obniż.temp.zad.CWU**
3. Ustawić żadaną temperaturę za pomocą pokrętła wyboru .
4. Powrócić do ekranu głównego, naciskając przycisk powrotu .

6.4.4 Aktywowanie i konfiguracja programu godzinowego dla wytwarzania ciepłej wody użytkowej

Program godzinowy może być używany do zmiany temperatury c.w.u. w zależności od rodzaju aktywności w ciągu dnia.

Programowanie można wykonywać dla każdego dnia tygodnia.

1. Przejść do żadanego menu:

Zak.26

Rodzaj dostępu	Ścieżka dostępu
Dostęp bezpośredni: z ekranu głównego - strony głównej	→ Wybrać stronę odpowiadającą wymaganej strefie → Wybrać: Programy godzinowe
Szybki dostęp: z dowolnego ekranu	Niedostępna

⇒ Dostępne są trzy programy godzinowe. Aktywny program jest oznaczony znacznikiem.

2. Aby aktywować inny program godzinowy, należy wybrać **Wybr.progr.godz.CWU**.
3. Wybrać program, do którego będą wprowadzane zmiany:
 - **Program 1**
 - **Program 2**
 - **Program 3**

⇒ Wyświetlane są zaprogramowane aktywności dla poniedziałku. Ostatnia aktywność dla danego dnia pozostaje włączona do momentu rozpoczęcia pierwszej aktywności w dniu następnym.

4. Wybrać dzień, dla którego będą wprowadzane zmiany.

Rys.16

Program 1	< Monday >
06:00	Confort 22.0°
22:00	Reduced 16.0°
---	---
---	---

MW-5000950-1

5. Stosownie do potrzeb, wykonać następujące działania:
- **Zmieni**ć czasy dla zaprogramowanych aktywności.
 - **Doda**ć nowy przedział czasowy.
 - **Usun**ąć zaprogramowaną aktywność.
 - **Kopiowa**ć aktywności dla danego dnia na inny dzień, za pomocą **Kopiu**j na inne dni.

Zak.27 Przykład programu godzinowego

Początek danego okresu (można ustawić)	Nazwa przypisanej aktywności (można ustawić)	Przypisana temperatura (w celach informacyjnych)
06:00	ZAŁ.	55°C
08:00	Ograniczona	14°C
---	---	--
---	---	--
---	---	--
---	---	--



6. Powrócić do ekranu głównego, naciskając przycisk powrotu .

6.5 Okresy nieobecności lub urlop

W przypadku długiej nieobecności, temperatura w pomieszczeniu i/lub temperatura ciepłej wody użytkowej może być zmniejszona w celu ograniczenia zużycia energii. W tym celu należy włączyć tryb pracy **Tryb urlopowy instalacji** dla wszystkich stref, łącznie z wytwarzaniem ciepłej wody użytkowej.

1. Przejść do menu:  Tryb urlopowy instalacji.

Zak.28

Rodzaj dostępu	Ścieżka dostępu
Dostęp bezpośredni: z ekranu głównego - strony głównej	→ Nacisnąć pokrętkę wyboru  → Wybrać: Tryb urlopowy instalacji
Szybki dostęp: z dowolnego ekranu	→ Nacisnąć przycisk  → Wybrać: Tryb urlopowy instalacji

2. Ustawić następujące parametry:

Zak.29

Opis	Okres urlopowy dla stref c.o. i c.w.u.
rozpocznie się o	Ustawić datę rozpoczęcia okresu nieobecności.
zakończy się	Ustawić datę zakończenia okresu nieobecności.

3. Wybrać: **Potwierdź**, aby zapisać ustawienia.
4. Powrócić do ekranu głównego, naciskając przycisk powrotu .

6.6 Personalizacja stref

6.6.1 Definicja terminu "strefa"

Strefa: termin określający różne obiegi hydrauliczne (**Zone1, Zone2**). Oznacza kilka pomieszczeń obsługiwanych przez ten sam obieg.

Rys.17

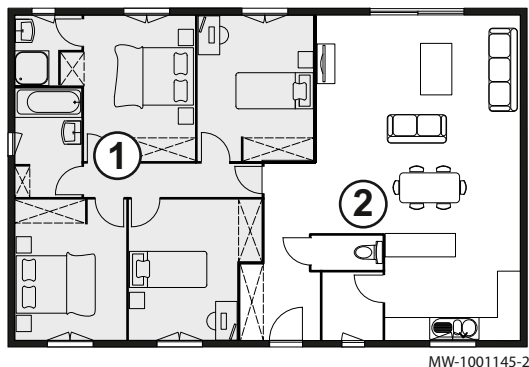

- ① **Zone1**
 ② **Zone2** (tylko jeśli jest podłączona opcjonalna płytki elektroniczna SCB-04)

Wszystkie symbole i nazwy stref można zmienić.

Zak.30 Dostępne symbole

Symbol	Wartość dla symbolu	Przypisanie symbolu
	0	Brak
	1	Wszystkie
	2	Sypialnia
	3	Salon
	4	Gabinet
	5	Na zewnątrz
	6	Kuchnia
	7	Piwnica

Zak.31 Dostępne symbole (tylko jeśli jest podłączona opcjonalna płytki elektroniczna SCB-04)

Symbol	Wartość dla symbolu	Przypisanie symbolu
	8	Basen
	9	DHW Tank
	10	El. podgrzewacz CWU
	11	Podgrz warstwowy CWU
	12	Wewn. zasobnik kotła
	13	Program godzinowy

6.6.2 Zmiana nazwy i symbolu strefy

Nazwy i symbole dla poszczególnych stref są skonfigurowane fabrycznie. Możliwa jest personalizacja nazw i symboli stref instalacji.

- Przejdź do menu: **Nastawy stref**.



Zak.32

Rodzaj dostępu	Ścieżka dostępu
Dostęp bezpośredni: z ekranu głównego - strony głównej	Niedostępna
Szybki dostęp: z dowolnego ekranu	→ Nacisnąć przycisk → Wybrać: Nastawy użytkownika → Wybrać: Nastawy stref

- Wybrać żadaną strefę:
 - **Zone1**
 - **Zone2** (tylko jeśli jest podłączona opcjonalna płytki elektroniczna SCB-04)
- Wybrać **Ogólne**.

4. Wybrać **Przyjazn nazw strefy**.
5. Wprowadzić nową nazwę strefy (maksymalnie 20 znaków) i potwierdzić za pomocą **OK**.
6. Wybraną nazwę należy wprowadzić w następującej tabeli:

Nazwa ustawiona fabrycznie	Nowa nazwa
Zone1	
Zone2 (tylko jeśli jest podłączona opcjonalna płytki elektronicznej SCB-04)	

7. Wybrać **Ikona obiegu**.
8. Wybrać symbol obiegu i potwierdzić za pomocą **OK**.
9. Potwierdzić, naciskając pokrętkę wyboru .
10. Powrócić do ekranu głównego, naciskając przycisk powrotu .

6.7 Personalizacja aktywności

6.7.1 Definicja terminu "Aktywność"

Aktywność: ten termin jest używany podczas programowania przedziałów czasowych. Odnosi się do żądanego przez klienta poziomu komfortu dla różnych aktywności wykonywanych w ciągu dnia. Do każdej aktywności jest przypisana jedna temperatura zadana. Ostatnia aktywność dla danego dnia pozostaje ważna do momentu rozpoczęcia pierwszej aktywności w dniu następnym.

Zak.33 Przykład

Rys.18

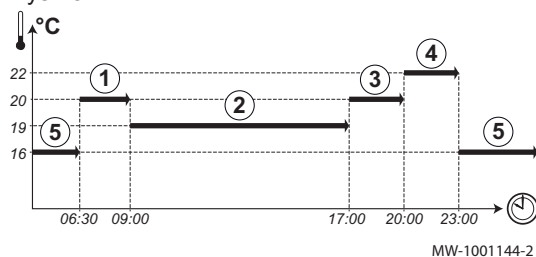



Początek aktywności	Aktywność	Wartość zadana temperatury
6:30	Rano ①	20°C
9:00	Noc ②	19°C
17:00	W domu ③	20°C
20:00	Wieczór ④	22°C
23:00	Poza domem ⑤	16°C

6.7.2 Zmiana nazwy aktywności

Nazwy różnych aktywności są ustawione fabrycznie: **Rano**, **Noc**, **W domu**, **Wieczór**, **Poza domem** i **Niestand..** Możliwe jest spersonalizowanie nazw aktywności dla wszystkich stref instalacji.

1. Przejść do menu: **Nazwy aktywności**.

Zak.34

Rodzaj dostępu	Ścieżka dostępu
Dostęp bezpośredni: z ekranu głównego - strony głównej	Niedostępna
Szybki dostęp: z dowolnego ekranu	→ Nacisnąć przycisk  → Wybrać:  Nastawy systemowe → Wybrać: Nazwy aktywności

2. Wybrać żądaną aktywność:
 - Rano
 - Noc
 - W domu
 - Wieczór
 - Poza domem
 - Niestand.
3. Wprowadzić nową nazwę aktywności (maksymalnie 20 znaków) i potwierdzić za pomocą **OK**.
4. Wybraną nazwę należy wprowadzić w następującej tabeli:

Nazwa ustawiona fabrycznie	Nowa nazwa
Rano	
Noc	
W domu	
Wieczór	
Poza domem	
Niestand.	

5. Powrócić do ekranu głównego, naciskając przycisk powrotu .

6.7.3 Nastawy temperatury dla danych aktywności

Możliwe jest ustawienie temperatury dla każdej aktywności w każdej dostępnej strefie.

1. Przejść do menu: **Temperatura c.o.**



Zak.35

Rodzaj dostępu	Ścieżka dostępu
Dostęp bezpośredni: z ekranu głównego - strony głównej	→ Wybrać stronę odpowiadającą wymaganej strefie → Nacisnąć pokrętko wyboru  → Wybrać: Temperatura c.o.
Szybki dostęp: z dowolnego ekranu	→ Nacisnąć przycisk  → Wybrać  Temperatura c.o. → Wybrać żądaną strefę: <ul style="list-style-type: none"> • Zone1 • Zone2 (tylko jeśli jest podłączona opcjonalna płyta elektroniczna SCB-04)

2. Wybrać żądaną aktywność:

Zak.36

Aktywność	Parametr	Nazwa parametru dla Zone1 lub dla Zone2 (tylko jeśli jest podłączona opcjonalna płyta elektroniczna SCB-04)
Noc	CP080	Temperatura zadana pomieszczenia dla obecności użytkownika w strefie Zakres nastawy: od 5 °C do 30 °C
W domu	CP081	Temperatura zadana pomieszczenia dla obecności użytkownika w strefie Zakres nastawy: od 5 °C do 30 °C
Poza domem	CP082	Temperatura zadana pomieszczenia dla obecności użytkownika w strefie Zakres nastawy: od 5 °C do 30 °C
Rano	CP083	Temperatura zadana pomieszczenia dla obecności użytkownika w strefie Zakres nastawy: od 5 °C do 30 °C
Wieczór	CP084	Temperatura zadana pomieszczenia dla obecności użytkownika w strefie Zakres nastawy: od 5 °C do 30 °C



3. Ustawić wartość temperatury przypisaną do wybranej aktywności.
4. Aby zapisać ustawienie, należy potwierdzić wybór, naciskając pokrętko wyboru .
5. Powrócić do ekranu głównego, naciskając przycisk powrotu .

6.8 Monitorowanie zużycia energii

Jeżeli instalacja jest wyposażona w licznik energii, można monitorować zużycie energii.

1. Przejść do menu: **Licznik energii**.

Zak.37

Rodzaj dostępu	Ścieżka dostępu
Dostęp bezpośredni: z ekranu głównego - strony głównej	Niedostępna
Szybki dostęp: z dowolnego ekranu	→ Nacisnąć przycisk  → Wybrać:  Nastawy użytkownika → Wybrać: Licznik energii

2. Wybrać żądany parametr:

Zak.38



Nazwa parametru	Parametr	Opis
Zużycie energii CO	AC005	Energia zużyta przez c.o. (kWh)
Zużycie energii CWU	AC006	Energia zużyta przez c.w.u. (kWh)

⇒ Wyświetlane jest zużycie energii od ostatniego zerowania licznika zużycia energii.

3. Powrócić do ekranu głównego, naciskając przycisk powrotu .

6.9 Informacje o wersji

Zak.39

Rodzaj dostępu	Ścieżka dostępu
Dostęp bezpośredni: z ekranu głównego - strony głównej	Niedostępna
Szybki dostęp: z dowolnego ekranu	→ Nacisnąć przycisk  → Wybrać:  Informacje o wersji

Zak.40

Płytki elektroniczne	Dostępne informacje
Płytki elektroniczne CU-OH-04	<ul style="list-style-type: none"> • Wersja oprogramowania • Wersja sprzętu • Wersja OBD • Numer seryjny • Nr art.
Płytki elektroniczne SCB-04	<ul style="list-style-type: none"> • Wersja oprogramowania • Wersja sprzętu • Wersja OBD • Numer seryjny • Nr art.
Wyświetlacz E-Pilot	<ul style="list-style-type: none"> • Wersja oprogramowania • Wersja sprzętu • Wersja OBD • Numer seryjny • Nr art.

7 Konserwacja

7.1 Zalecenia ogólne

Czynności konserwacyjne są ważne z następujących powodów:

- Zapewnienie optymalnej wydajności;
- Przedłużenie czasu eksploatacji kotła
- Zapewnienie instalacji oferującej klientowi optymalny komfort przez cały czas.



Przeostroga

Kontrolę i czyszczenie kanałów spalinowych należy wykonać **co najmniej raz w roku** lub częściej, w zależności od przepisów obowiązujących w kraju użytkownika.



Przeostroga

Pod groźbą utraty gwarancji nie wolno wprowadzać modyfikacji w kotle.



Przeostroga



Zaniechanie przeprowadzenia przeglądu urządzenia powoduje unieważnienie gwarancji.

7.2 Konfiguracja komunikatu o konserwacji

Konsola sterownicza kotła jest używana do wyświetlania komunikatów w każdym przypadku, gdy niezbędne jest wykonanie konserwacji.

1. Przejść do menu: **Zobacz przypomnienie o serwisie**.

Zak.41

Rodzaj dostępu	Ścieżka dostępu
Dostęp bezpośredni: z ekranu głównego - strony głównej	Niedostępna
Dostęp: z dowolnego ekranu	→ Nacisnąć przycisk  → Wybrać:  Instalator → Wybrać: Zobacz przypomnienie o serwisie

2. Wybrać żądany rodzaj powiadomienia:

Rodzaj powiadomienia:	Opis
Brak	Brak komunikatu o konserwacji
PowiadomNiestandard.	Komunikat o konserwacji jest wyświetlany po upływie określonej liczby godzin pracy kotła.

3. Wybrać: **PowiadomNiestandard**.
4. Aby ustawić godziny pracy, które mają upłynąć przed wysłaniem powiadomienia o konserwacji, należy wybrać **Godz.zasil.elekr.** (AP011).
5. Powrócić do ekranu głównego, naciskając przycisk powrotu .

7.3 Instrukcje konserwacji

7.3.1 Sprawdzić ciśnienie hydrauliczne

1. Sprawdzenie ciśnienia wody w instalacji.
2. Jeśli ciśnienie wody jest niższe niż 0,08 MPa (0,8 bar), należy uzupełnić poziom wody w instalacji c.o. tak, aby ciśnienie wody mieściło się w zakresie od 0,15 do 0,2 MPa (od 1,5 do 2,0 bar).
3. Wykonać kontrolę wzrokową szczelności.

7.3.2 Uzupelnienie wody w instalacji

1. Otworzyć zawory wszystkich grzejników podłączonych do instalacji grzewczej.
2. Ustawić termostat pokojowy na jak najniższą temperaturę.
3. Przełączyć kocioł w tryb wyłączenie/ochrona przed zamarznięciem
4. Otworzyć zawór napełniający.
5. Zamknąć zawór napełniający, gdy ciśnieniomierz wskaże ciśnienie 0,15 MPa (1,5 bar).
6. Przełączyć kocioł w tryb ogrzewania.
7. Gdy pompa wyłączy się, ponownie odpowietrzyć i uzupełnić poziom wody.



Ważne

Napełnienie i odpowietrzenie instalacji dwa razy w roku powinno wystarczyć do uzyskania prawidłowego ciśnienia wody. Jeśli konieczne jest częstsze uzupełnianie wody w instalacji, należy skontaktować się z instalatorem.

7.3.3 Informacje dla kominiarza

Przy każdym czyszczeniu przeprowadzić analizę spalin.



1. Wyczyścić układ kominowy.
2. Uzyskać dostęp do króćca pomiaru spalin.
3. Odkręcić korek na króćcu pomiaru spalin.
4. Zainstalować urządzenie pomiarowe.
5. Wykonać pomiary procesu spalania, aby określić straty kominowe.
6. Przykręcić korek na króćcu pomiaru spalin.

7.3.4 Tryb Kominiarz

Dostęp do trybu Kominiarz można uzyskać z menu **Tryb testowy**.

1. Przejść do menu: **Tryb testowy**.

Zak.42

Rodzaj dostępu	Ścieżka dostępu
Dostęp bezpośredni: z ekranu głównego - strony głównej	Niedostępna
Dostęp: z dowolnego ekranu	→ Nacisnąć przycisk  → Wybrać:  Tryb testowy

2. Wybrać jeden z następujących parametrów:

Zak.43

Nazwa parametru	Parametr	Opis
Stan trybu Kominiarz		Stan trybu Kominiarz • 0 = Wył. • 2 = Średnia moc
T zasilania	AM016	Temperatura zasilania generatora. Temperatura wody opuszczającej generator. Ta wartość jest podana tylko w celach informacyjnych.
Moc wyjściowa	AM051	Względna moc wyjściowa urządzenia Ta wartość jest podana tylko w celach informacyjnych.
Maks. T instal. CO	AP063	Maksymalna zadana temperatura zasilania dla spalania w instalacji c.o. Zakres nastawy: od 20 °C do 90 °C

3. Powrócić do ekranu głównego, naciskając przycisk powrotu .

7.4 Odpowietrzenie instalacji grzewczej

Rys.19

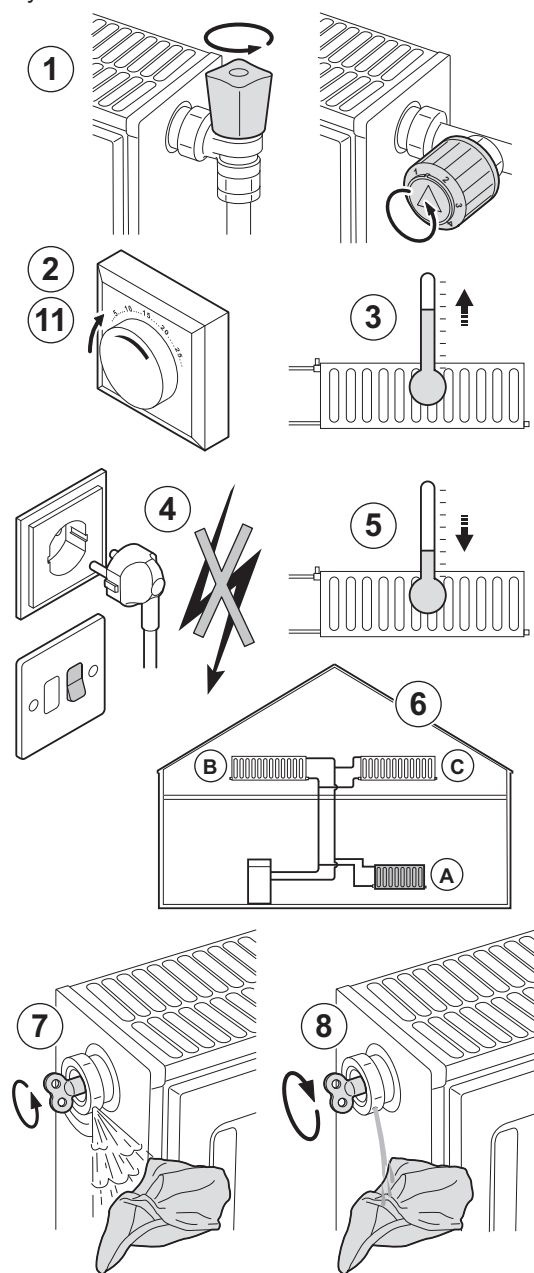

Jeżeli do kotła dostanie się powietrze, należy odpowietrzyć wszystkie rury i zawory, aby zapobiec uciążliwym szumom występującym podczas ogrzewania lub pobierania wody.

1. Otworzyć zawory wszystkich grzejników i/lub obiegów ogrzewania podłogowego podłączonych do instalacji.
2. Ustawić termostat pokojowy na jak najwyższą temperaturę.
3. Poczekać, aż grzejniki staną się ciepłe.
4. Wyłączyć kocioł.
5. Poczekać około 10 minut, aż grzejniki staną się chłodne.
6. Odpowietrzyć grzejniki. Czynności te należy zawsze wykonywać w kierunku z dołu do góry.
7. Otworzyć kluczem zawór odpowietrzający, trzymając szmatkę dociśniętą do zaworu.



Ostrzeżenie

Woda może być wciąż gorąca.

8. Poczekać, aż woda zacznie wypływać z zaworu odpowietrzającego, a następnie zamknąć go.
9. Załączyć kocioł.



Ważne

Kocioł po załączeniu zawsze przeprowadza automatyczny program odpowietrzania trwający około 3 minut.

10. Po odpowietrzeniu sprawdzić, czy ciśnienie w instalacji jest wciąż odpowiednie. W razie potrzeby uzupełnić poziom wody w instalacji.
11. Wyregulować termostat pokojowy lub regulator temperatury.

MW-2000560-1

7.5 Opróżnienie instalacji c.o.

Rys.20

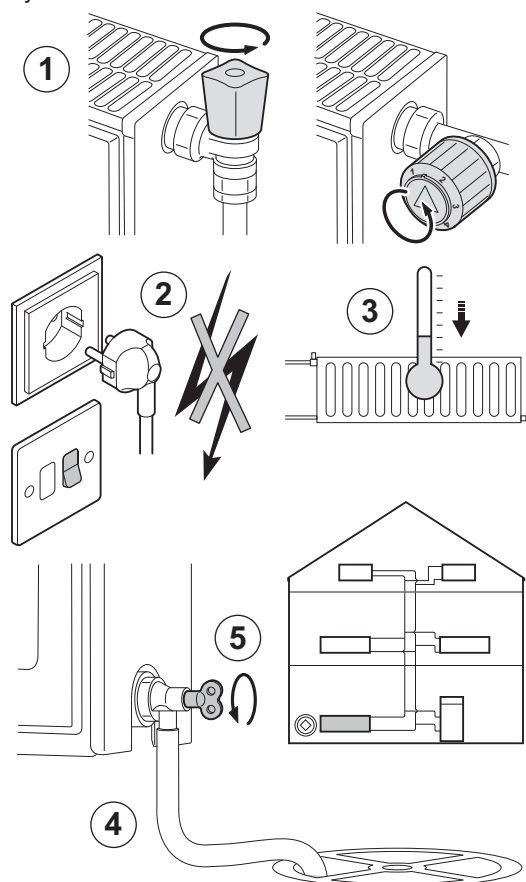

MW-2000561-1

W razie wymiany grzejników, wystąpienia poważnego wycieku wody lub wystąpienia ryzyka zamarznięcia konieczne może być opróżnienie instalacji c.o.

1. Otworzyć zawory we wszystkich grzejnikach w instalacji.
2. Wyłączyć kocioł.
3. Począkać około 10 minut, aż grzejniki staną się chłodne.
4. Podłączyć wąż spustowy do najniższego punktu spustowego. Umieścić koniec węża w odpływie do kanalizacji lub w miejscu, w którym woda nie wyrządzi żadnych szkód.
5. Otworzyć zawór napełniania/opróżniania instalacji c.o. Opróżnić instalację.



Ostrzeżenie

Woda może być jeszcze gorąca.

6. Zamknąć zawór spustowy, gdy z odpływu przestanie wypływać woda.

8 Rozwiązywanie problemów

8.1 Usuwanie błędów działania

W przypadku usterki kotła, na ekranie głównym konsoli sterowniczej wyświetlany jest odpowiedni kod. Kod ten umożliwia prawidłowe i sprawne zdiagnozowanie rodzaju usterki oraz ułatwia udzielenie wszelkiej niezbędnej pomocy technicznej.

Są trzy typy kodów:

Zak.44

Typ kodu	Format kodu
Błąd	Hxx.xx
Usterka	Exx.xx
Alarm	Axx.xx

1. Zanotować kod wyświetlany na ekranie.
2. Usunąć problem opisany kodem lub skontaktować się z instalatorem.
3. Wyłączyć kocioł i załączyć go ponownie, aby sprawdzić, czy przyczyna problemu została usunięta.
4. Jeżeli kod wyświetli się ponownie, skontaktować się z instalatorem.

8.2 Kody błędów

Kod błędu oznacza tymczasowy stan kotła wynikający z wykrycia anomalii w jego pracy.

Jeżeli wyświetlany jest jeden z poniższych kodów, należy skontaktować się ze specjalistą odpowiedzialnym za konserwację kotła.

Zak.45 Lista kodów błędów

Kod błędu	Komunikat	Opis
H00.00	Tzasil otwarty	Czujnik temperatury zasilania został usunięty lub mierzy temperaturę poniżej zakresu
H00.01	Tzasil zamknięty	Zwarcie w czujniku temperatury zasilania, lub mierzy on temperaturę powyżej zakresu
H00.06	Brak Tpowrotu	Czujnik temperatury powrotu przewidywany w układzie, ale nie wykryty
H00.16	Czujnik CWU otwarty	Czujnik temperatury w podgrzewaczu c.w.u. został usunięty lub mierzy temperaturę poniżej zakresu
H00.17	CzujnikCWU zamknięty	Zwarcie w czujniku temperatury w podgrzewaczu c.w.u., lub czujnik mierzy temperaturę powyżej zakresu
H00.32	Tzewn otwarty	Czujnik temperatury zewnętrznej został usunięty lub mierzy temperaturę poniżej zakresu
H00.33	Tzewn zamknięty	Czujnik temperatury zewnętrznej został zwarty lub mierzy temperaturę powyżej zakresu
H00.79	Tbasen otwarty	Czujnik temperatury zasilania basenu został usunięty lub mierzy temperaturę poniżej zakresu
H00.80	Tbasen zamknięty	Zwarcie w czujniku temperatury zasilania basenu, lub mierzy on temperaturę powyżej zakresu
H01.03	Ostrzeż. o zgaś.płom	Ostrzeżenie o wykryciu nieoczekiwanego zgaśnięcia płomienia
H02.00	Reset w toku	Reset w toku
H02.02	Oczek na Nr konfig	Oczekiwanie na numer konfiguracji
H02.03	Błąd konfiguracji	Błąd konfiguracji
H02.04	Błąd parametru	Błąd parametru :
H02.05	Żle dopasow CSU i CU	Płytki CSU nie pasuje do typu regulatora
H02.09	Częściowe zablok.	Wykryto częściowe zablokowanie generatora
H02.10	Całkowite zablok.	Wykryto całkowite zablokowanie generatora
H02.16	Wewn CSU limit czasu	Upłynął limit czasu wewnętrznej płytki CSU

Kod błędu	Komunikat	Opis
H02.25	Błąd ACI	Błąd ACI
H02.36	Brak urz funkcjonaln	Urządzenie funkcjonalne zostało odłączone
H02.37	Brak urz niekrytyczn	Urządzenie niekrytyczne zostało odłączone
H02.40	F-cja niedostępna	Funkcja jest niedostępna
H02.48	NieprawidłowaGF Konf	Konfig. grupy funkcji nie powiodła się
H02.60	Nieobsług. funkcja	Strefa nie obsługuje wybranej funkcji
H07.01	Usterka palnika	Wystąpiła usterka palnika

8.3 Kody błędów

Jeśli po kilku próbach automatycznego uruchomienia kod błędu nie znika, kocioł przełącza się w tryb usterki.

Kocioł wznowi normalną pracę dopiero po usunięciu przyczyn blokady przez instalatora.

W wyniku:

- ręcznego resetowania,
- resetowania przez komunikat o konserwacji.

Jeżeli wyświetlany jest jeden z poniższych kodów, należy skontaktować się ze specjalistą odpowiedzialnym za konserwację kotła.

Zak.46 Wykaz kodów usterek

Kod błędu	Komunikat	Opis
E00.00	Tzasil otwarty	Czujnik temperatury zasilania został usunięty lub mierzy temperaturę poniżej zakresu
E00.01	Tzasil zamknięty	Czujnik temperatury zasilania został zwarty lub mierzy temperaturę powyżej zakresu
E01.04	5x zanik płomienia	Wystąpił błąd 5-krotnego nieoczekiwanego zaniku płomienia: jest generowany po wystąpieniu 3 usterek H01.03 w tym samym zapotrzebowaniu na ogrzewanie
E01.12	Tpowr wyższa od Tzas	Temperatura powrotu ma wyższą wartość niż temperatura zasilania
E02.13	Zablok wejścia	Zablokowanie wejścia modułu regulatora pochodzące z zewnętrznego otoczenia generatora
E02.15	Zewn CSU limit czasu	Upłynął limit czasu zewnętrznego CSU
E02.41	Presos.spalin zamont	Presostat spalin jest zamontowany
E02.42	Termostat spal.zam.	Termostat spalin jest zamontowany
E02.44	Ciśn. spalin	Błąd nie załączonego presostatu spalin

8.4 Kody alarmów

Kod alarmu oznacza tymczasowy stan kotła wynikający z wykrycia anomalii w jego pracy. Jeżeli kod alarmu utrzymuje się po kilku automatycznych próbach restartu, kocioł przechodzi w tryb błędu.

Jeżeli wyświetlany jest jeden z poniższych kodów, należy skontaktować się ze specjalistą odpowiedzialnym za konserwację kotła.

Zak.47 Lista kodów alarmów

Kod alarmu	Komunikat	Opis
A00.32	Tzewn otwarty	Czujnik zewnętrzny został usunięty lub mierzy temperaturę poniżej zakresu
A00.33	Tzewn zamknięty	Zwarcie w czujniku zewnętrznym, lub mierzy on temperaturę powyżej zakresu
A00.34	Tzewn. nie wykry.	Czujnik zewnętrzny przewidziany, lecz nie został wykryty
A00.81	Tpomieszcz.nie wykry.	Czujnik temperatury w pomieszczeniu był przewidziany, ale nie został wykryty
A02.18	Błąd OBD	Błąd słownika obiektów

8.5 Reset grupy bezpieczeństwa palnika

Rys.21

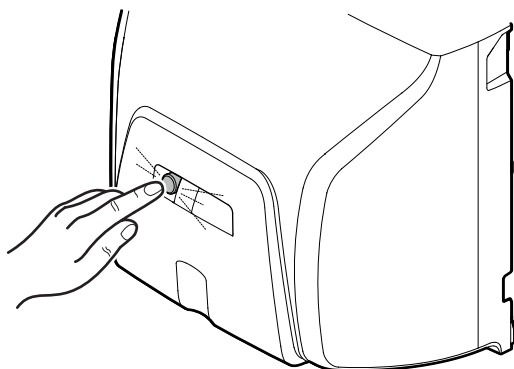

MW-5000917-2

Jeśli kontrolka na grupie bezpieczeństwa pali się na czerwono, to znaczy, że nastąpiła usterka palnika.

1. Zresetować grupę bezpieczeństwa palnika poprzez naciśnięcie i przytrzymanie przycisku reset przez jedną sekundę.



Ważne

Grupa bezpieczeństwa musi być resetowana przy włączonym palniku.

2. Jeśli nie udało się usunąć usterki palnika, należy skontaktować się ze specjalistą zajmującym się konserwacją kotła.

8.6 Lista usterek palnika

Przed rozpoczęciem pracy należy wykonać następujące kontrole:

- Sprawdzić, czy kocioł i palnik są załączone.
- Sprawdzić, czy zasilanie olejem jest prawidłowe.
- Sprawdzić regulator lub termostat kotła pod kątem występowania zapotrzebowania na ogrzewanie.
- Sprawdzić, czy obieg spalin umożliwi prawidłowe spalanie.

Jeżeli wyświetlany jest jeden z poniższych kodów, należy skontaktować się ze specjalistą odpowiedzialnym za konserwację kotła.

Zak.48 Lista usterek palnika

Usterki	Opis
Palnik nie uruchamia się.	Brak napięcia: usterka palnika. Brak ciągłości pomiędzy L1 i T1: Zielona dioda LED na automacie palnikowym nie świeci się, gdy występuje zapotrzebowanie na działanie termostatu.
Silnik nie uruchamia się.	Uszkodzony silnik. Uszkodzony kondensator.
Odgłosy mechaniczne.	Uszkodzone łożyska silnika. Tarcie w obrębie turbiny.
Brak łuku zapłonowego	Zwarcie w obrębie elektrod zapłonowych. Elektrody zapłonowe są oddalone od siebie zbyt daleko. Elektrody zatkane, wilgotne. Usterka połączenia na przewodach elektrody. Uszkodzona izolacja na elektrodach zapłonowych. Uszkodzone przewody elektrody zapłonowej. Uszkodzony transformator.
Automat palnikowy przelacza się na tryb bezpieczeństwa (dioda LED świeci na czerwono w sposób ciągły).	Zablokowana fotokomórka kontroli płomienia. Gaśnięcie płomienia. Uszkodzone przewody zapłonowe lub fotokomórka kontroli płomienia. Brak oleju.
Pompa nie pobiera oleju.	Uszkodzone sprzęgło pompy/silnika. Nieszczelny filtr siatkowy, przewody lub wyciek oleju. Nieprawidłowo zamontowane złącze wlotu oleju/przepływu. Zawory odcinające zamknięte. Zatkany filtr lub filtr siatkowy na zbiorniku. Pusty zbiornik oleju.
Nieprawidłowe odgłosy z pompy.	Pompa zasysa powietrze. Pompa pracuje na wolnych obrotach.

Usterki	Opis
Niedostateczna czystość spalania.	Nieprawidłowe ustawienie. Brak powietrza. Zablokowana dysza wtryskowa. Brak rozpylania. Zatkana głowica palnika. Wloty powietrza zapchane. Niewystarczająca wentylacja kotłowni
Brak płomienia.	Brak łuku zapłonowego. Brak oleju.

9 Środowisko

9.1 Utylizacja i recykling

Rys.22



Recykling



Ostrzeżenie

Demontaż i utylizację kotła musi wykonać uprawniony instalator zgodnie z obowiązującymi przepisami lokalnymi i krajowymi.

9.2 Oszczędność energii

Zalecenia odnośnie oszczędzania energii:

- Nie zasłaniać wylotów wentylacyjnych.
- Nie przykrywać grzejników. Nie zawieszać nic przed grzejnikami.
- Zainstalować ekrany odbijające za grzejnikami, aby zapobiec stratom ciepła.
- Zaizolować rury w nieogrzewanych pomieszczeniach (piwnice i strychy).
- Zakręcić grzejniki w nieużywanych pomieszczeniach.
- Nie otwierać niepotrzebnie zaworów ciepłej (lub zimnej) wody.
- Zainstalować głowicę prysznicową oszczędzającą wodę, aby zaoszczędzić do 40 % energii.
- Używać natrysku zamiast kąpieli w wannie. Przy kąpieli w wannie zużywa się dwa razy więcej wody i energii.

10 Gwarancja

10.1 Informacje ogólne

Dziękujemy za zakup jednego z naszych urządzeń oraz za zaufanie do naszych produktów.

Aby zapewnić stałe bezpieczne i wydajne działanie urządzenia, zalecamy wykonywanie regularnych przeglądów i prac konserwacyjnych.

Pomoże w tym Państwu instalator oraz nasz dział serwisu.

10.2 Warunki gwarancji

Zak.49

Niemcy	Poniższe postanowienia nie wykluczają uprawnień, jakie kupujący może mieć na podstawie gwarancji, określonych w art. 1641 do 1648 kodeksu cywilnego.
Portugalia	Poniższe warunki nie naruszają praw konsumentów, ustanowionych rozporządzeniem 67/2003 z 8 kwietnia, zmienionym przez rozporządzenie 84/2008 z 21 maja, gwarancji w zakresie sprzedaży dóbr konsumenckich i innych wprowadzanych w życie przepisów.
Pozostałe kraje	Poniższe postanowienia nie wpływają na zastosowanie, na korzyść nabywcy, obowiązujących w kraju nabywcy przepisów prawnych dotyczących wad ukrytych.

Zak.50

Włochy, Portugalia	Czas trwania gwarancji podany jest w certyfikacie dostarczonym z urządzeniem.
Portugalia	Nasza gwarancja ogranicza się do wymiany lub naprawy części uznanych za wadliwe przez nasze służby techniczne.
Pozostałe kraje	Okres ważności gwarancji wynosi dwa lata.
Wszystkie kraje: Z wyjątkiem Niemiec i Rosji	Państwa urządzenie objęte jest umowną gwarancją dotyczącą wad produkcyjnych, licząc od daty zakupu podanej na fakturze instalatora. Nasza gwarancja nie pokrywa kosztów wymiany ani naprawy części, które mogą stać się wadliwe wskutek normalnego zużycia, nieprawidłowego użytkowania, ingerencji niepowołanych osób trzecich, niedostatecznego lub niewystarczającego nadzoru lub konserwacji, nieprawidłowego źródła zasilania ani też stosowania nieodpowiedniego paliwa lub paliwa o niskiej jakości.
Wszystkie kraje: Z wyjątkiem Niemiec, Włoch, Polski, Rosji i Turcji	Okres obowiązywania gwarancji jest podany w naszym cenniku.
Wszystkie kraje: Z wyjątkiem Niemiec, Austrii, Portugalii i Rosji	Nasza gwarancja ogranicza się do wymiany lub naprawy części uznanych za wadliwe przez nasze służby techniczne, bez uwzględnienia kosztów robocizny, przesyłki i transportu.

Zak.51

Austria	Dostawa części zamiennych gwarantowana jest przez okres dziesięciu lat, licząc od daty zakupu, podanej na fakturze instalatora.
Wszystkie kraje oprócz: Niemiec i Rosji	Gwarancja na podzespoły takie jak silniki, pompy, zawory elektryczne itp. obowiązuje tylko wtedy, gdy nie były one wcześniej demontowane. Ponadto obowiązują prawa określone w europejskiej dyrektywie 99/44/EWG, wdrożone przez rozporządzenie nr 24 z dnia 2 lutego 2002 r. i opublikowane w Dzienniku Urzędowym nr 57 z dnia 8 marca 2002 r.

Zak.52

Włochy	<p>Jako producent nie ponosimy jakiegokolwiek odpowiedzialności w przypadku nieprawidłowego użytkowania urządzenia, niedostatecznej konserwacji lub braku konserwacji, bądź nieprawidłowego zainstalowania (nabywca jest odpowiedzialny za powierzenie wykonania instalacji uprawnionemu i wykwalifikowanemu instalatorowi a konserwacji firmie zapewniającej obsługę posprzedażną).</p> <p>W szczególności nie ponosimy odpowiedzialności za szkody materialne, utraty dóbr niematerialnych ani obrażenia powstałe wskutek braku zgodności instalacji z:</p> <ul style="list-style-type: none"> • przepisami ustawowymi i uregulowaniami prawnymi krajowymi lub wydanymi przez władze lokalne • naszymi instrukcjami i zaleceniami odnośnie instalowania i konserwacji zgodnymi z obowiązującymi przepisami.
Pozostałe kraje	<p>Jako producent nie ponosimy jakiegokolwiek odpowiedzialności w przypadku nieprawidłowego użytkowania urządzenia, niedostatecznej konserwacji lub braku konserwacji, bądź nieprawidłowego zainstalowania (nabywca jest odpowiedzialny za powierzenie wykonania instalacji uprawnionemu instalatorowi).</p>
Wszystkie kraje: Z wyjątkiem Niemiec, Włoch i Rosji	<p>Jako producent nie ponosimy jakiegokolwiek odpowiedzialności w przypadku nieprawidłowego użytkowania urządzenia, niedostatecznej konserwacji lub braku konserwacji, bądź nieprawidłowego zainstalowania (nabywca jest odpowiedzialny za powierzenie wykonania instalacji uprawnionemu instalatorowi).</p> <p>W szczególności nie ponosimy odpowiedzialności za szkody materialne, utraty dóbr niematerialnych ani obrażenia powstałe wskutek braku zgodności instalacji z:</p> <ul style="list-style-type: none"> • wymaganiami prawnymi lub regulacjami, bądź decyzjami władz lokalnych, • przepisami krajowymi lub lokalnymi oraz szczególnymi postanowieniami dotyczącymi instalacji, • naszymi podręcznikami oraz instrukcjami instalowania, szczególnie w zakresie okresowej konserwacji urządzeń. • Wszystkie kraje: Z wyjątkiem Holandii: kodeksy postępowania.

11 Dodatek

11.1 Karta produktu

Zak.53 Karta produktu dla kotłów do ogrzewania pomieszczeń

Marka — nazwa produktu		CFU 22	CFU 29
Klasa sezonowej efektywności energetycznej ogrzewania pomieszczeń		B	B
Znamionowa moc cieplna (<i>Prated lub Psup</i>)	kW	22	30
Sezonowa efektywność energetyczna ogrzewania pomieszczeń	%	86	86
Roczne zużycie energii	GJ	74	100
Poziom mocy akustycznej L_{WA} w pomieszczeniu	dB	61	61



Patrz

Aby uzyskać więcej informacji na temat montażu, instalowania i konserwacji: patrz rozdział "Instrukcje bezpieczeństwa".

11.2 Karta produktu — regulatory temperatury

Zak.54 Karta produktu dla regulatorów temperatury

		E-Pilot
Klasa		II
Udział w efektywności energetycznej ogrzewania pomieszczeń	%	2

11.3 Karta produktu

Rys.23 Karta produktu wskazuje efektywność energetyczną ogrzewania pomieszczeń za pomocą kotła.

Sezonowa efektywność energetyczna ogrzewania pomieszczeń dla kotła ①
'I' %

Regulator temperatury ②
 z karty produktu regulatora temperatury + [] %
 Klasa I = 1%, klasa II = 2%, klasa III = 1,5%,
 klasa IV = 2%, klasa V = 3%, klasa VI = 4%,
 klasa VII = 3,5%, klasa VIII = 5%

Dodatkowy kocioł ③
 z karty produktu kotła ([] - 'I') x 0,1 = ± [] %
 Sezonowa efektywność energetyczna ogrzewania pomieszczeń (w %)

Udział energii słonecznej ④
 z karty produktu urządzenia słonecznego + [] %
 Wielkość kolektora (w m²) Pojemność zasobnika (w m³)
 ('III' x [] + 'IV' x []) x 0,9 x ([] /100) x [] = + [] %
 Efektywność energetyczna kolektora (w %) Klasa zasobnika ⁽¹⁾
 A* = 0,95, A = 0,91,
 B = 0,86, C = 0,83,
 D - G = 0,81

(1) Jeśli klasa zasobnika jest wyższa niż A, należy użyć 0,95

Dodatkowa pompa ciepła ⑤
 z karty produktu pompy ciepła ([] - 'I') x 'II' = + [] %
 Sezonowa efektywność energetyczna ogrzewania pomieszczeń (w %)

Udział energii słonecznej ORAZ dodatkowej pompy ciepła
 wybrać niższą wartość ⑥
 0,5 x [] LUB 0,5 x [] = - [] %

Sezonowa efektywność energetyczna ogrzewania pomieszczeń dla zestawu ⑦
[] %

Klasa sezonowej efektywności energetycznej ogrzewania pomieszczeń dla zestawu

<input type="checkbox"/>	<input type="checkbox"/>	<input type="checkbox"/>	<input type="checkbox"/>	<input type="checkbox"/>	<input type="checkbox"/>	<input type="checkbox"/>	<input type="checkbox"/>	<input type="checkbox"/>	<input type="checkbox"/>
G	F	E	D	C	B	A	A⁺	A⁺⁺	A⁺⁺⁺
<30%	≥30%	≥34%	≥36%	≥75%	≥82%	≥90%	≥98%	≥125%	≥150%

Kocioł i dodatkowa pompa ciepła zainstalowane z niskotemperaturowymi emiterami ciepła przy temperaturze 35°C? ⑦
 z karty produktu pompy ciepła [] + (50 x 'II') = [] %

Efektywność energetyczna zestawu produktów określona w niniejszej karcie może różnić się od faktycznej efektywności energetycznej po zainstalowaniu tych produktów w budynku, ponieważ jest ona zależna od innych czynników, takich jak straty ciepła w instalacji rozdzielczej oraz dobór wielkości tych produktów w odniesieniu do wielkości budynku oraz charakterystyk.

- I Wartość sezonowej efektywności energetycznej ogrzewania pomieszczeń dla podstawowego ogrzewacza pomieszczeń, wyrażona w %.
- II Współczynnik ważący moc cieplną ogrzewaczy podstawowych oraz ogrzewaczy dodatkowych w zestawie, określony zgodnie z poniższą tabelą.
- III Wartość wyrażenia matematycznego: $294/(11 \cdot \text{Prated})$, gdzie "Prated" dotyczy podstawowego ogrzewacza pomieszczeń.
- IV Wartość wyrażenia matematycznego $115/(11 \cdot \text{Prated})$, gdzie "Prated" dotyczy podstawowego ogrzewacza pomieszczeń.

Zak.55 Waga kotłów

$P_{sup} / (Prated + P_{sup})^{(1)(2)}$	II, zestaw bez podgrzewacza ciepłej wody użytkowej	II, zestaw z podgrzewaczem ciepłej wody użytkowej
0	0	0
0,1	0,3	0,37
0,2	0,55	0,70
0,3	0,75	0,85
0,4	0,85	0,94
0,5	0,95	0,98
0,6	0,98	1,00
$\geq 0,7$	1,00	1,00

(1) Wartości pośrednie oblicza się metodą interpolacji liniowej dwóch sąsiednich wartości.
(2) Prated dotyczy podstawowego ogrzewacza pomieszczeń lub ogrzewacza wielofunkcyjnego.

Zak.56 Efektywność energetyczna zestawu

		CFU 22	CFU 29
Sezonowa efektywność energetyczna ogrzewania pomieszczeń dla zestawu z E-Pilot	%		

© Copyright

Wszystkie informacje techniczne i technologiczne zawarte w niniejszej instrukcji, a także rysunki i schematy, pozostają naszą własnością i nie mogą być powielane bez naszej uprzedniej pisemnej zgody. Dane mogą ulec zmianie.

DE DIETRICH

FRANCE

Direction de la Marque
57, rue de la Gare - F-67580 Mertzwiller

☎ 03 88 80 27 00

✉ 03 88 80 27 99

www.dedietrich-thermique.fr

VAN MARCKE

BE

Weggevoerdenlaan 5
B- 8500 KORTRIJK

☎ +32 (0)56/23 75 11

www.vanmarcke.be

DE DIETRICH THERMIQUE Iberia S.L.U

ES

C/Salvador Espriu, 11
08908 L'HOSPITALET de LLOBREGAT

☎ +34 935 475 850

@ info@dedietrich-calefaccion.es

www.dedietrich-calefaccion.es

MEIER TOBLER AG

CH

Bahnstrasse 24 - CH - 8603 SCHWERZENBACH

☎ +41 (0) 44 806 41 41

@ info@meiertobler.ch

+41 (0)8 00 846 846 Serviceline

www.meiertobler.ch

MEIER TOBLER SA

CH

Chemin de la Veyre-d'En-Haut B6,
CH -1806 St-Légier-La-Chiésaz

☎ +41 (0) 21 943 02 22

@ info@meiertobler.ch

+41 (0)8 00 846 846 Serviceline

www.meiertobler.ch

DE DIETRICH

Technika Grzewcza sp. z o.o.

PL

ul. Północna 15-19, 54-105 Wrocław

☎ +48 71 71 27 400

@ biuro@dedietrich.pl

801 080 881 Infocentrala
0,35 zł / min

www.facebook.com/DeDietrichPL

www.dedietrich.pl

BDR THERMEA (SLOVAKIA) s.r.o

SK

Hroznová 2318-911 05 Trenčín

☎ +421 907 790 221

@ info@baxi.sk

www.dedietrichsk.sk

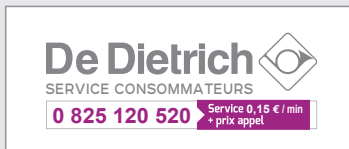

ООО «БДР ТЕРМИЯ РУС»

RU

129164, Россия, г. Москва
Зубарев переулок, д. 15/1
Бизнес-центр «Чайка Плаза», офис 309

☎ 8 800 333-17-18

✉ info@dedietrich.ru

www.dedietrich.ru

NEUBERG S.A.

LU

39 rue Jacques Stas - B.P.12
L- 2549 LUXEMBOURG

☎ +352 (0)2 401 401

www.neuberg.lu

www.dedietrich-heating.com

DE DIETRICH SERVICE

AT

☎ 0800 / 201608 freecall

www.dedietrich-heiztechnik.com

DUEDI S.r.l

IT

Distributore Ufficiale Esclusivo
De Dietrich-Thermique Italia Via Passatore, 12
12010 San Defendente di Cervasca CUNEO

☎ +39 0171 857170

✉ +39 0171 687875

@ info@duediclima.it

www.duediclima.it

DE DIETRICH

CN

Room 512, Tower A, Kelun Building
12A Guanghua Rd, Chaoyang District
C-100020 BEIJING

☎ +86 (0)106 581 4017

+86 (0)106 581 4018

+86 (0)106 581 7056

✉ +86 (0)106 581 4019

@ contactBJ@dedietrich.com.cn

www.dedietrich-heating.com

BDR THERMEA Czech Republic s.r.o

CZ

Jeseniova 2770/56 - 130 00 Praha 3

☎ +420 271 001 627

@ dedietrich@bdrthermea.cz

www.dedietrich.cz



De Dietrich

