

Betriebsanleitung
Operating instructions
Notice technique
Instrukcja eksploatacji

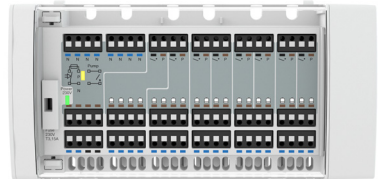

Klemmleiste Basic (Draht)
Basic controller terminal bar (wired)
Bornier de commande Basic (filaire)
(Przewodowa) listwa zaciskowa Basic

Copyright 2023 AFRISO-EURO-INDEX GmbH. Alle Rechte vorbehalten.



Lindenstraße 20
74363 Güglingen
Telefon +49 7135 102-0
Service +49 7135 102-211
Telefax +49 7135 102-147
info@afriso.com
www.afriso.com



Betriebsanleitung

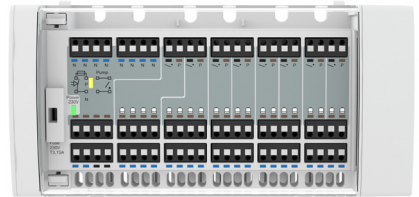

Basic Klemmleiste (Draht)

Produktfamilie CosiTherm®

Typ: WB 10 D8-230



Copyright 2023 AFRISO-EURO-INDEX GmbH. Alle Rechte vorbehalten.



Lindenstraße 20
74363 Güglingen
Telefon +49 7135 102-0
Service +49 7135 102-211
Telefax +49 7135 102-147
info@afriso.com
www.afriso.com

1 Über diese Betriebsanleitung

Diese Betriebsanleitung beschreibt die (Basic) Klemmleiste WB 10 D8-230 (im Folgenden auch „Produkt“). Diese Betriebsanleitung ist Teil des Produkts.

- Sie dürfen das Produkt erst benutzen, wenn Sie die Betriebsanleitung vollständig gelesen und verstanden haben.
- Stellen Sie sicher, dass die Betriebsanleitung für alle Arbeiten an und mit dem Produkt jederzeit verfügbar ist.
- Geben Sie die Betriebsanleitung und alle zum Produkt gehörenden Unterlagen an alle Benutzer des Produkts weiter.
- Wenn Sie der Meinung sind, dass die Betriebsanleitung Fehler, Widersprüche oder Unklarheiten enthält, wenden Sie sich vor Benutzung des Produkts an den Hersteller.

Diese Betriebsanleitung ist urheberrechtlich geschützt und darf ausschließlich im rechtlich zulässigen Rahmen verwendet werden. Änderungen vorbehalten.

Für Schäden und Folgeschäden, die durch Nichtbeachtung dieser Betriebsanleitung sowie Nichtbeachten der am Einsatzort des Produkts geltenden Vorschriften, Bestimmungen und Normen entstehen, übernimmt der Hersteller keinerlei Haftung oder Gewährleistung.

2 Informationen zur Sicherheit

2.1 Warnhinweise und Gefahrenklassen

In dieser Betriebsanleitung finden Sie Warnhinweise, die auf potenzielle Gefahren und Risiken aufmerksam machen. Zusätzlich zu den Anweisungen in dieser Betriebsanleitung müssen Sie alle am Einsatzort des Produktes geltenden Bestimmungen, Normen und Sicherheitsvorschriften beachten. Stellen Sie vor Verwendung des Produkts sicher, dass Ihnen alle Bestimmungen, Normen und Sicherheitsvorschriften bekannt sind und dass sie befolgt werden.

Warnhinweise sind in dieser Betriebsanleitung mit Warnsymbolen und Signalwörtern gekennzeichnet. Abhängig von der Schwere einer Gefährdungssituation werden Warnhinweise in unterschiedliche Gefahrenklassen unterteilt.



GEFAHR

GEFAHR macht auf eine unmittelbar gefährliche Situation aufmerksam, die bei Nichtbeachtung unweigerlich einen schweren oder tödlichen Unfall zur Folge hat.

HINWEIS

HINWEIS macht auf eine möglicherweise gefährliche Situation aufmerksam, die bei Nichtbeachtung Sachschäden zur Folge haben kann.

Zusätzlich werden in dieser Betriebsanleitung folgende Symbole verwendet:



Dies ist das allgemeine Warnsymbol. Es weist auf die Gefahr von Verletzungen und Sachschäden hin. Befolgen Sie alle im Zusammenhang mit diesem Warnsymbol beschriebenen Hinweise, um Unfälle mit Todesfolge, Verletzungen und Sachschäden zu vermeiden.



Dieses Symbol warnt vor gefährlicher elektrischer Spannung. Wenn dieses Symbol in einem Warnhinweis gezeigt wird, besteht die Gefahr eines elektrischen Schlags.

2.2 Bestimmungsgemäße Verwendung

Dieses Produkt eignet sich ausschließlich zur Verdrahtung der Raumthermostate und der thermischen Stellantriebe. Über das Produkt werden die Stellantriebe und die Raumthermostate mit Spannung versorgt.

Eine andere Verwendung ist nicht bestimmungsgemäß und verursacht Gefahren.

Stellen Sie vor Verwendung des Produkts sicher, dass das Produkt für die von Ihnen vorgesehene Verwendung geeignet ist. Berücksichtigen Sie dabei mindestens folgendes:

- Alle am Einsatzort geltenden Bestimmungen, Normen und Sicherheitsvorschriften
- Alle für das Produkt spezifizierten Bedingungen und Daten
- Die Bedingungen der von Ihnen vorgesehenen Anwendung

Führen Sie darüber hinaus eine Risikobeurteilung in Bezug auf die konkrete, von Ihnen vorgesehene Anwendung nach einem anerkannten Verfahren durch und treffen Sie entsprechend dem Ergebnis alle erforderlichen Sicherheitsmaßnahmen. Berücksichtigen Sie dabei auch die möglichen Folgen eines Einbaus oder einer Integration des Produkts in ein System oder in eine Anlage.

Führen Sie bei der Verwendung des Produkts alle Arbeiten ausschließlich unter den in der Betriebsanleitung und auf dem Typenschild spezifizierten Bedingungen und innerhalb der spezifizierten technischen Daten und in Übereinstimmung mit allen am Einsatzort geltenden Bestimmungen, Normen und Sicherheitsvorschriften durch.

2.3 Vorhersehbare Fehlanwendung

Das Produkt darf insbesondere in folgenden Fällen und für folgende Zwecke nicht angewendet werden:

- Explosionsgefährdete Umgebung
 - Bei Betrieb in explosionsgefährdeten Bereichen kann Funkenbildung zu Verpuffungen, Brand oder Explosionen führen.
- In Verbindung mit Produkten, die direkt oder indirekt menschlichen, gesundheits- oder lebenssichernden Zwecken dienen, oder durch deren Betrieb Gefahren für Mensch, Tier oder Sachwerte entstehen können.

2.4 Qualifikation des Personals

Montage, Inbetriebnahme, Wartung und Außerbetriebnahme dieses Produkts dürfen nur von einer qualifizierten Fachkraft vorgenommen werden, die mit geeigneter fachlicher Ausbildung, Kenntnissen und Erfahrung, Gefahren erkennen und vermeiden kann, die von der Elektrizität ausgehen können.

Arbeiten an und mit diesem Produkt dürfen nur von Fachkräften vorgenommen werden, die den Inhalt dieser Betriebsanleitung und alle zum Produkt gehörenden Unterlagen kennen und verstehen.

Die Fachkräfte müssen aufgrund ihrer fachlichen Ausbildung, Kenntnisse und Erfahrungen in der Lage sein, mögliche Gefährdungen vorherzusehen und zu erkennen, die durch den Einsatz des Produkts entstehen können.

Den Fachkräften müssen alle geltenden Bestimmungen, Normen und Sicherheitsvorschriften, die bei Arbeiten an und mit dem Produkt beachtet werden müssen, bekannt sein.

2.5 Persönliche Schutzausrüstung

Verwenden Sie immer die erforderliche persönliche Schutzausrüstung. Berücksichtigen Sie bei Arbeiten an und mit dem Produkt auch, dass am Einsatzort Gefährdungen auftreten können, die nicht direkt vom Produkt ausgehen.

2.6 Veränderungen am Produkt

Führen Sie ausschließlich solche Arbeiten an und mit dem Produkt durch, die in dieser Betriebsanleitung beschrieben sind. Nehmen Sie keine Veränderungen vor, die in dieser Betriebsanleitung nicht beschrieben sind.

3 Transport und Lagerung

Das Produkt kann durch unsachgemäßen Transport und Lagerung beschädigt werden.

HINWEIS

UNSACHGEMÄSSE HANDHABUNG

- Stellen Sie sicher, dass während des Transports und der Lagerung des Produkts die spezifizierten Umgebungsbedingungen eingehalten werden.
- Benutzen Sie für den Transport die Originalverpackung.
- Lagern Sie das Produkt nur in trockener, sauberer Umgebung.
- Stellen Sie sicher, dass das Produkt bei Transport und Lagerung stoßgeschützt ist.

Nichtbeachtung dieser Anweisungen kann zu Sachschäden führen.

4 Produktbeschreibung

4.1 Übersicht

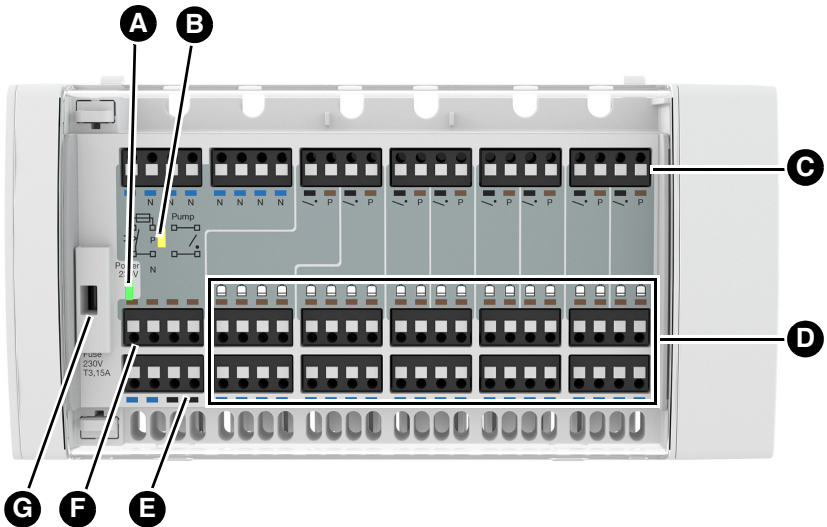

- A. Betrieb Versorgungsspannung (LED grün)
- B. Pumpe aktiv (LED gelb)
- C. Anschlussleiste für Raumthermostate
- D. Anschlussleiste für thermische Stellantriebe
- E. Anschlussklemmen Pumpe
- F. Versorgungsspannung AC 230 V
- G. Sicherungsfach Netzsicherung

4.2 Abmessung



Abbildung 1: Abmessung Produkt

4.3 Funktion

Die CosiTherm® ist eine Einzelraum-Temperaturregelung und regelt die Temperatur von Räumen mit Fußbodenheizung. Das Produkt ist ein Teil der CosiTherm®.

Das Produkt mit 8 unabhängigen Regelkreisen versorgt die Raumthermostate und die thermischen Stellantriebe mit Spannung. Das Raumthermostat schaltet über das Produkt die thermischen Stellantriebe und regelt damit den Heizkreis am Verteiler.

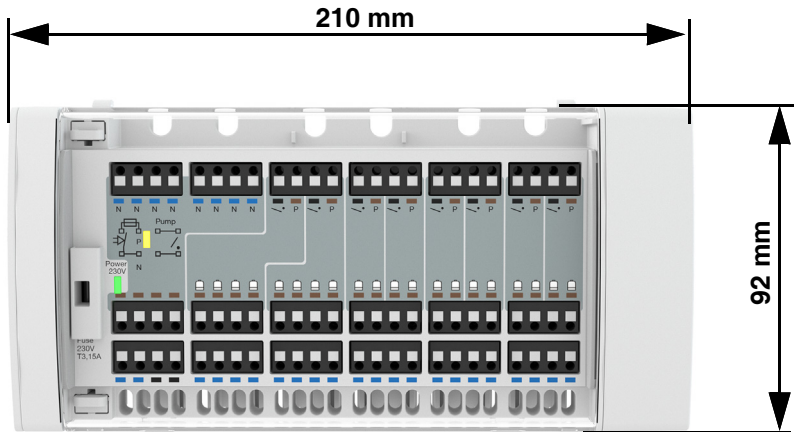
Über das Produkt können die Regelkreispumpen gesteuert werden. Wenn alle Heizkreise geschlossen sind, wird die Pumpe abgeschaltet.

4.4 Anwendungsbeispiel

An das Produkt können bis zu 8 Raumthermostate und 20 Stellantriebe angeschlossen werden.



Abbildung 2: Klemmleiste mit Raumthermostaten, Pumpe und thermischen Stellantrieben

4.5 Zulassungsdokumente, Bescheinigungen, Erklärungen

Das Produkt entspricht:

- EMV-Richtlinie (2014/30/EU)
- Niederspannungsrichtlinie (2014/35/EU)
- RoHS-Richtlinie (2011/65/EU)

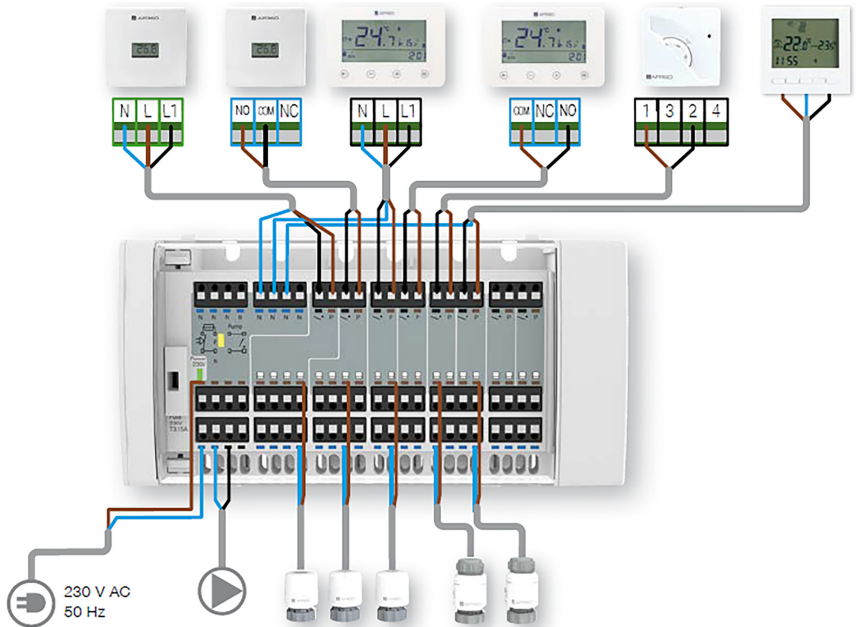
4.6 Technische Daten

Parameter	Wert
Allgemeine Daten	
Abmessungen Gehäuse (B x H x T)	210 x 92 x 24 mm
Gewicht	275 g
Werkstoff Gehäuse	PC/ABS
An ein Produkt dürfen angeschlossen werden	
Raumthermostate	8
Thermische Stellantriebe	20
Umgebungsbedingungen	
Umgebungstemperatur Betrieb	5 ... 50 °C
Umgebungstemperatur Lagerung	-25 ... 60 °C
Relative Luftfeuchtigkeit	< 70 % nicht kondensierend
Elektrische Daten	
Versorgungsspannung	AC 230 V, 50 ... 60 Hz
Leistungsaufnahme im Leerlauf	< 1 W
Maximale Leistungsaufnahme (ohne Pumpe)	34 VA
Netzsicherung	T 3,15 A
Verwendbarer Leitungstyp zu den thermischen Stellantrieben	H05 VV-H2-F 2 x 0,75 mm ²
Verwendbarer Leitungstyp zu den Raumthermostaten	Abhängig vom Raumthermostat
Schutzklasse (EN 60730)	II
Schutzart (EN 60529)	IP 20
Verschmutzungsgrad (EN 60730)	2
Bemessungs-Stoßspannung (EN 60730)	2500 V
Typ (EN 60730)	2 (Lebensdauer 100.000 Pumpenschaltungen)

5 Montage

5.1 Elektrischer Anschluss



GEFAHR

ELEKTRISCHER SCHLAG

- Stellen Sie sicher, dass durch die Art der elektrischen Installation der Schutz gegen elektrischen Schlag (Schutzklasse, Schutzisolierung) nicht vermindert wird.

Nichtbeachtung dieser Anweisungen führt zu Tod oder schweren Verletzungen.



GEFAHR

ELEKTRISCHER SCHLAG DURCH SPANNUNGSFÜHRENDE TEILE

- Unterbrechen Sie vor Beginn der Arbeiten die Versorgungsspannung und sichern Sie diese gegen Wiedereinschalten.
- Stellen Sie sicher, dass durch elektrisch leitfähige Gegenstände oder Medien keine Gefährdungen ausgehen können.

Nichtbeachtung dieser Anweisungen führt zu Tod oder schweren Verletzungen.

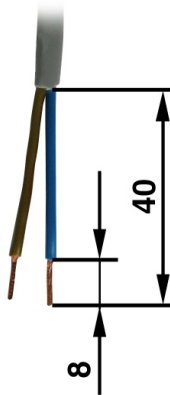

- ⇒ Stellen Sie sicher, dass das Anschlusskonzept erstellt ist.
 - ⇒ Stellen Sie sicher, dass alle Kabel spannungsfrei sind.
1. Isolieren Sie die Kabel wie dargestellt ab.

Abbildung 3: Abisolieren der Kabel

5.1.1 Thermischen Stellantrieb anschließen

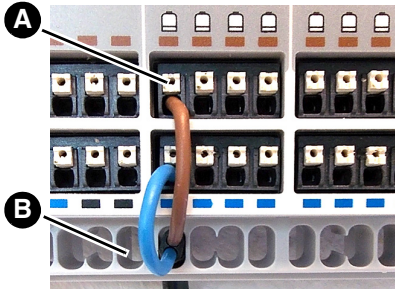

1. Führen Sie das Kabel des thermischen Stellantriebs durch die Zugentlastung (B).
2. Schließen Sie die Adern farbgleich an.
3. Stecken Sie die abisolierten Adern bis zum Anschlag in die Klemme.
4. Zum Lösen der Adern drücken Sie den Lösehebel (A).

Abbildung 4: Thermischen Stellantrieb anschließen

5.1.2 Raumthermostat anschließen

⇒ Informieren Sie sich in der Betriebsanleitung des Raumthermostat, welche Adern angeschlossen werden müssen.

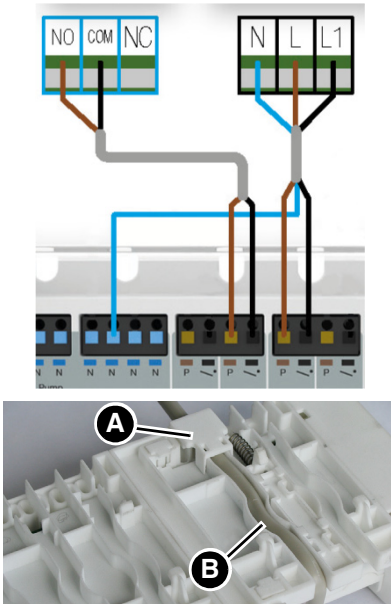

1. Schließen Sie die Adern des Raumthermostats farbgleich an.
2. Stecken Sie die abisolierten Adern bis zum Anschlag in die Klemme.
3. Verlegen Sie das Kabel auf der Rückseite des Produkts in der Kabelführung (B).
4. Fixieren Sie das Kabel des Raumthermostats und das Kabel des thermischen Stellantriebs mit der Kabelklemme (A).
5. Verfahren Sie mit allen weiteren Kabeln gleich.
6. Zum Lösen der Adern drücken Sie den Lösehebel.

Abbildung 5: Raumthermostat anschließen

5.1.3 Kabelklemme anbringen

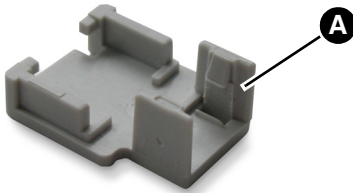

1. Fixieren Sie das Kabel auf der Rückseite des Produkts mit der Kabelklemme (A). Bringen Sie die Kabelklemme erst nach dem elektrischen Anschluss des Raumthermostats an.

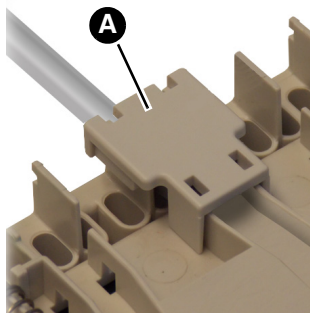
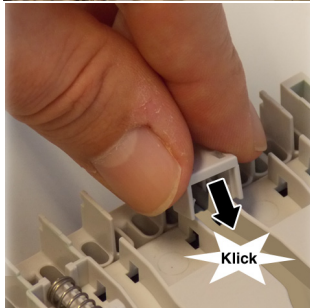
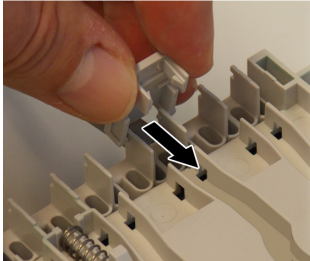

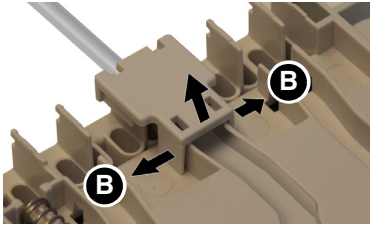

2. Verfahren Sie mit allen weiteren Kabeln gleich.
3. Die Kabelklemmen können auch wieder gelöst werden. Heben Sie die beiden Laschen (B) nach außen an und nehmen die Kabelklemme ab.

5.1.4 Pumpe anschließen

Über die Versorgungsspannung des Produkts

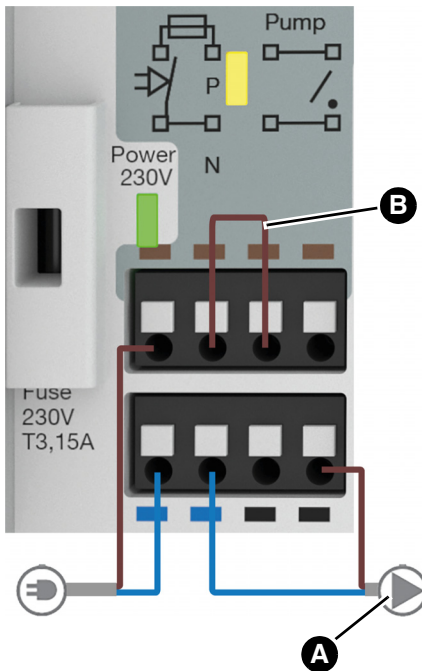

1. Führen Sie das Kabel der Pumpe (A) durch die Zugentlastung.
2. Schließen Sie die Adern farbgleich an.
3. Schließen Sie die Verdrahtungsbrücke (B) an den Klemmen der Versorgungsspannung und der Pumpensteuerung an.
4. Zum Lösen der Adern drücken Sie den Lösehebel.

Abbildung 6: Pumpe über die Versorgungsspannung des Produkts anschließen

Über den potenzialfreien Ausgang des Produkts

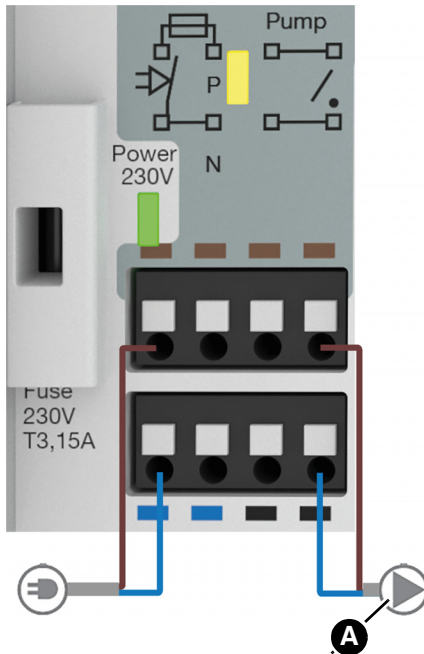

1. Führen Sie das Kabel der Pumpe (A) durch die Zugentlastung.
2. Schließen Sie die Adern entsprechend der Abbildung an.
3. Zum Lösen der Adern drücken Sie den Lösehebel.

Abbildung 7: Pumpe über den potenzialfreien Ausgang des Produkts anschließen

5.2 Produkt auf Hutschiene montieren

⇒ Stellen Sie sicher, dass alle Kabel angeschlossen sind.



1. Setzen Sie das Produkt mit den oberen Haken in die Hutschiene ein.
2. Drücken Sie das Produkt unten in Richtung Hutschiene, bis es hörbar einrastet.



Abbildung 8: Produkt auf Hutschiene montieren

5.3 Produkt von der Hutschiene abnehmen



1. Heben Sie das Produkt leicht an.

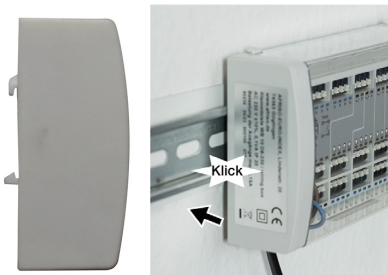
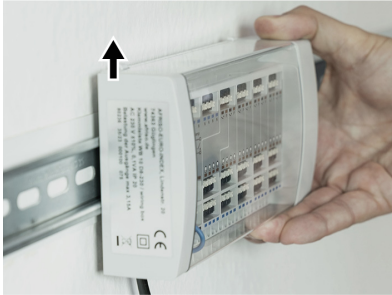
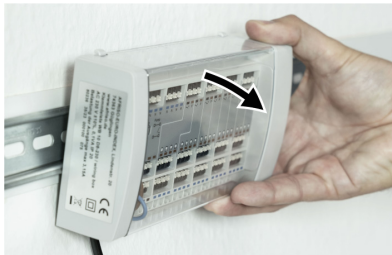

2. Neigen Sie das Produkt oben von der Hutschiene weg.



3. Nehmen Sie das Produkt nach unten weg.

Abbildung 9: Produkt von der Hutschiene abnehmen

6 Inbetriebnahme

6.1 Produkt in Betrieb nehmen

- ⇒ Stellen Sie sicher, dass das Produkt ordnungsgemäß montiert und elektrisch angeschlossen wurde.
- ⇒ Stellen Sie sicher, dass das Produkt korrekt an der Hutschiene fixiert ist.
- ⇒ Schalten Sie die Versorgungsspannung ein.
 - Die grüne LED des Produkts leuchtet.

6.2 Funktionsprüfung durchführen

Raumthermostat

- ⇒ Stellen Sie sicher, dass die Raumtemperatur zwischen 15 °C und 25 °C liegt.
1. Stellen Sie sicher, dass das zu prüfende Raumthermostat mit dem korrekten Regelkreis verbunden ist.
 2. Stellen Sie sicher, dass das zu prüfende Raumthermostat auf 30 °C gestellt ist.
 - Der thermische Stellantrieb öffnet den Regelkreis.
 3. Wiederholen Sie diese Schritte für alle anderen Raumthermostate.

7 Betrieb

7.1 Übersicht der LED-Signale



Abbildung 10: Übersicht der LED-Signale

	Anzeige	Zustand	Erklärung
A.	Betrieb AC 230 V (LED grün)	Leuchtet	Wenn Versorgungsspannung für die thermischen Stellantriebe und die Raumthermostate vorhanden ist
		Erlischt	Bei Ausfall der Versorgungsspannung Bei Ausfall der Sicherung
B.	Pumpe (LED gelb)	Leuchtet	Wenn mindestens ein Raumthermostat Heizenergie anfordert
		Erlischt	Wenn kein Raumthermostat Heizenergie anfordert

8 Wartung

Das Produkt ist wartungsfrei.

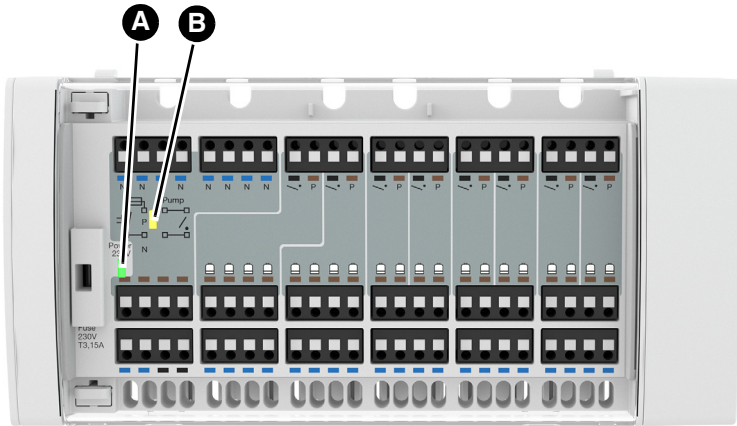
9 Störungsbeseitigung

Störungen, die nicht durch die im Kapitel beschriebenen Maßnahmen beseitigt werden können, dürfen nur durch den Hersteller behoben werden.

Problem	Mögliche Ursache	Fehlerbehebung
Betrieb AC 230 V leuchtet nicht (LED grün)	Keine Versorgungsspannung	Prüfen Sie die Spannungsversorgung
	Sicherung defekt	Prüfen Sie die Sicherung
Sonstige Störungen	-	Bitte wenden Sie sich an die AFRISO-Service Hotline

9.1 Sicherung tauschen

⇒ Stellen Sie sicher, dass die Versorgungsspannung unterbrochen und gegen Wiedereinschalten gesichert ist.



1. Öffnen Sie die Abdeckung mit Hilfe eines Schraubendrehers.

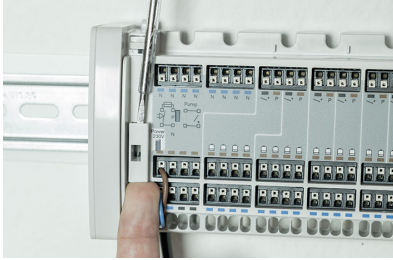

2. Nehmen Sie den Sicherungshalter heraus.

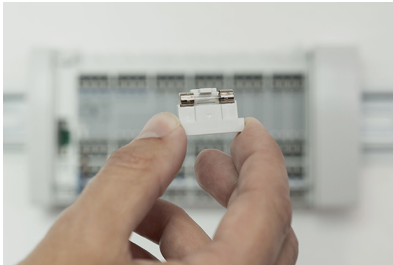

3. Tauschen Sie die defekte Sicherung gegen eine Sicherung des gleichen Typs.



4. Setzen Sie den Sicherungshalter in das Sicherungsfach ein.
5. Schließen Sie die Abdeckung.

10 Außerbetriebnahme und Entsorgung

Entsorgen Sie das Produkt nach den geltenden Bestimmungen, Normen und Sicherheitsvorschriften.

Elektronikteile dürfen nicht mit dem Hausmüll entsorgt werden.



1. Trennen Sie das Produkt von der Versorgungsspannung.
2. Demontieren Sie das Produkt (siehe Kapitel "Elektrischer Anschluss" in umgekehrter Reihenfolge).
3. Entsorgen Sie das Produkt.

11 Rücksendung

Vor einer Rücksendung Ihres Produkts müssen Sie sich mit uns in Verbindung setzen (service@afribo.de).

12 Gewährleistung



Informationen zur Gewährleistung finden Sie in unseren Allgemeinen Geschäftsbedingungen im Internet unter www.afribo.com oder in Ihrem Kaufvertrag.

13 Ersatzteile und Zubehör

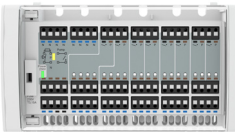
Produkt

Artikelbezeichnung	Art.-Nr.	Abbildung
CosiTherm® Basic Klemmleiste WB 10 D8-230	80236	

Ersatzteile und Zubehör

Artikelbezeichnung	Art.-Nr.	Abbildung
Raumthermostat RT 10 D-230	86062	
Thermischer Stellantrieb TSA-02	78882	
Thermischer Stellantrieb TSA 02 FO	79016	

14 Anhang

14.1 EU-Konformitätserklärung

	
Technik für Umweltschutz Messen. Regeln. Überwachen.	
EU - Konformitätserklärung	
<i>EU Declaration of Conformity / Déclaration EU de conformité / Declaración de conformidad CE / Declaração de conformidade CE / Deklaracja zgodności UE</i>	
	Formblatt FB 27 - 03
Name und Anschrift des Herstellers: <u>AFRISO-EURO-INDEX GmbH, Lindenstraße 20, 74363 Güglingen</u> <i>Manufacturer / Fabricant / Fabricante / Nome e endereço do fabricante / Producent:</i>	
Erzeugnis: <u>Einzelraum-Temperaturregelung CosiTherm Basic Klemmleiste</u> <i>Product / Produkt / Producto / Produto / Produkt:</i>	
Typenbezeichnung: <u>WB 10 D8-230</u> <i>Type / Type / Tipo / Tipo / Typ:</i>	
Betriebsdaten: <u>AC 230 V; 3,15 A; IP 20</u> <i>Techn. Details / Características / Características / Detalhes técnicos / Dane techniczne:</i>	
Wir erklären in alleiniger Verantwortung, dass das bezeichnete Erzeugnis mit den Vorschriften folgender Europäischer Richtlinien übereinstimmt: <i>We declare under our sole responsibility that the above mentioned product meets the requirements of the following European Directives:</i> <i>Le produit mentionné est conforme aux prescriptions des Directives Européennes suivantes:</i> <i>El producto indicado cumple con las prescripciones de las Directivas Europeas siguientes:</i> <i>O produto indicado cumpre com as prescrições das seguintes Diretivas Europeias:</i> <i>Wymieniony wyżej produkt spełnia wymagania następujących Dyrektyw Europejskich:</i>	
Elektromagnetische Verträglichkeit (2014/30/EU)	
<i>Directive Electromagnetic Compatibility / Directive compatibilité électromagnétique / Directiva compatibilidad electromagnética / Directiva sobre compatibilidade eletromagnética / Dyrektywa kompatybilności elektromagnetycznej</i>	
<u>EN 60730-1:2011; EN 60730-2-9:2010</u>	
<u>(erfüllt auch / meets also EN 60730-1:2016 + A1 2019; EN 60730-2-9:2015+A1:2018+A2:2020</u>	
Niederspannungsrichtlinie (2014/35/EU)	
<i>Low Voltage Directive / Directive basse tension / Directiva baja tensión / Diretiva sobre baixa tensão / Dyrektywa niskonapięciowa</i>	
<u>EN 60730-1:2011; EN 60730-2-9:2010</u>	
<u>(erfüllt auch / meets also EN 60730-1:2016 + A1 2019; EN 60730-2-9:2015+A1:2018+A2:2020</u>	
RoHS-Richtlinie (2011/65/EU)	
<i>RoHS Directive / Directive RoHS / Directiva RoHS / Diretiva RoHS / Dyrektywa RoHS</i>	
<u>EN IEC 63000:2018</u>	
Unterzeichner: <u>Dr. Späth, Geschäftsführer Technik</u> <i>Signed / Signataire / Firmante / Assinado por / Podpis:</i>	<u>Dr. Späth, Geschäftsführer Technik</u> <i>Technical Director / Diretor Técnico / Dyrektor Techniczny</i>
<u>10. Juli 2023</u> <i>Datum / Date / Fecha / Data</i>	 <i>Signature / Firma / Assinatura / Podpis</i>
Version: 3 Index: 5	AFRISO-EURO-INDEX GmbH D-74363 Güglingen
	Seite 1 von 1

69500 33004 06/13

Operating instructions

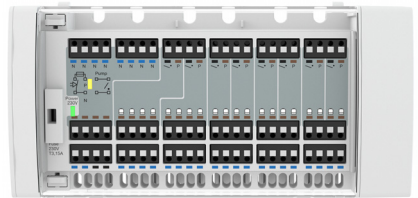

Basic controller terminal bar (wired)

Product family CosiTherm®

Type: WB 10 D8-230



Copyright 2023 AFRISO-EURO-INDEX GmbH. All rights reserved.



1 About these operating instructions

These operating instructions describe the (basic) controller terminal bar WB 10 D8-230 (also referred to as "product" in these operating instructions). These operating instructions are part of the product.

- You may only use the product if you have fully read and understood these operating instructions.
- Verify that these operating instructions are always accessible for any type of work performed on or with the product.
- Pass these operating instructions as well as all other product-related documents on to all owners of the product.
- If you feel that these operating instructions contain errors, inconsistencies, ambiguities or other issues, contact the manufacturer prior to using the product.

These operating instructions are protected by copyright and may only be used as provided for by the corresponding copyright legislation. We reserve the right to modifications.

The manufacturer shall not be liable in any form whatsoever for direct or consequential damage resulting from failure to observe these operating instructions or from failure to comply with directives, regulations and standards and any other statutory requirements applicable at the installation site of the product.

2 Information on safety

2.1 Safety messages and hazard categories

These operating instructions contain safety messages to alert you to potential hazards and risks. In addition to the instructions provided in these operating instructions, you must comply with all directives, standards and safety regulations applicable at the installation site of the product. Verify that you are familiar with all directives, standards and safety regulations and ensure compliance with them prior to using the product.

Safety messages in these operating instructions are highlighted with warning symbols and warning words. Depending on the severity of a hazard, the safety messages are classified according to different hazard categories.



DANGER

DANGER indicates a hazardous situation, which, if not avoided, will result in death or serious injury.

NOTICE

NOTICE indicates a hazardous situation, which, if not avoided, can result in equipment damage.

In addition, the following symbols are used in these operating instructions:



This is the general safety alert symbol. It alerts to injury hazards or equipment damage. Comply with all safety instructions in conjunction with this symbol to help avoid possible death, injury or equipment damage.



This symbol alerts to hazardous electrical voltage. If this symbol is used in a safety message, there is a hazard of electric shock.

2.2 Intended use

This product may only be used for wiring the room thermostats and the thermostatic actuators. The product supplies the actuators and room thermostats.

Any use other than the application explicitly permitted in these operating instructions is not permitted and causes hazards.

Verify that the product is suitable for the application planned by you prior to using the product. In doing so, take into account at least the following:

- All directives, standards and safety regulations applicable at the installation site of the product
- All conditions and data specified for the product
- The conditions of the planned application

In addition, perform a risk assessment in view of the planned application, according to an approved risk assessment method, and implement the appropriate safety measures, based on the results of the risk assessment. Take into account the consequences of installing or integrating the product into a system or a plant.

When using the product, perform all work and all other activities in conjunction with the product in compliance with the conditions specified in the operating instructions and on the nameplate, as well as with all directives, standards and safety regulations applicable at the installation site of the product.

2.3 Predictable incorrect application

The product must never be used in the following cases and for the following purposes:

- Hazardous area
 - If the product is operated in hazardous areas, sparks may cause deflagrations, fires or explosions.
- In conjunction with products which are used for health-saving or life-saving purposes or whose operation may incur hazards to humans, animals or property.

2.4 Qualification of personnel

Only skilled, qualified persons with relevant education and experience to enable him or her to perceive risks and to avoid hazards which electricity can create are authorised to mount, commission, maintain and decommission this product.

Only appropriately trained persons who are familiar with and understand the contents of these operating instructions and all other pertinent product documentation are authorized to work on and with this product.

These persons must have sufficient technical training, knowledge and experience and be able to foresee and detect potential hazards that may be caused by using the product.

All persons working on and with the product must be fully familiar with all directives, standards and safety regulations that must be observed for performing such work.

2.5 Personal protective equipment

Always wear the required personal protective equipment. When performing work on and with the product, take into account that hazards may be present at the installation site which do not directly result from the product itself.

2.6 Modifications to the product

Only perform work on and with the product which is explicitly described in these operating instructions. Do not make any modifications to the product which are not described in these operating instructions.

3 Transport and storage

The product may be damaged as a result of improper transport or storage.

NOTICE

INCORRECT HANDLING

- Verify compliance with the specified ambient conditions during transport or storage of the product.
- Use the original packaging when transporting the product.
- Store the product in a clean and dry environment.
- Verify that the product is protected against shocks and impact during transport and storage.

Failure to follow these instructions can result in equipment damage.

4 Product description

4.1 Overview

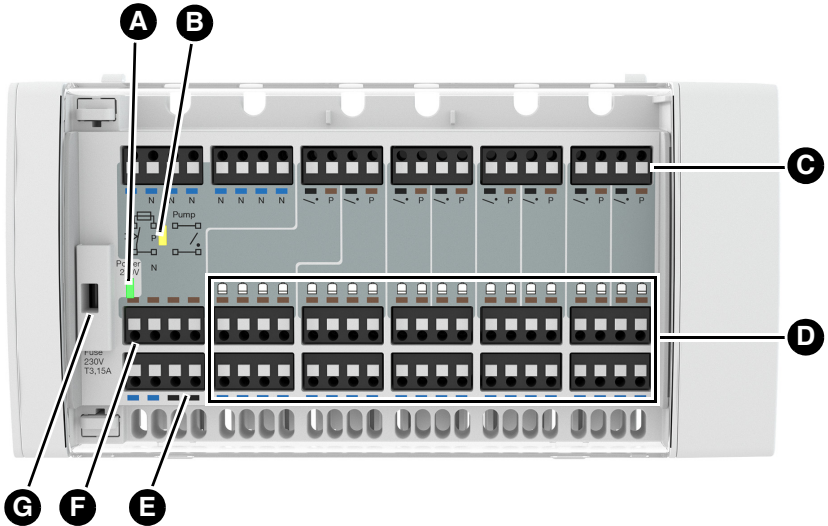

- A. Operation supply voltage (LED green)
- B. Pump active (LED yellow)
- C. Terminal block for room thermostats
- D. Terminal block for thermostatic actuators
- E. Connection terminals for pump
- F. Supply voltage AC 230 V
- G. Fuse compartment mains fuse

4.2 Dimensions

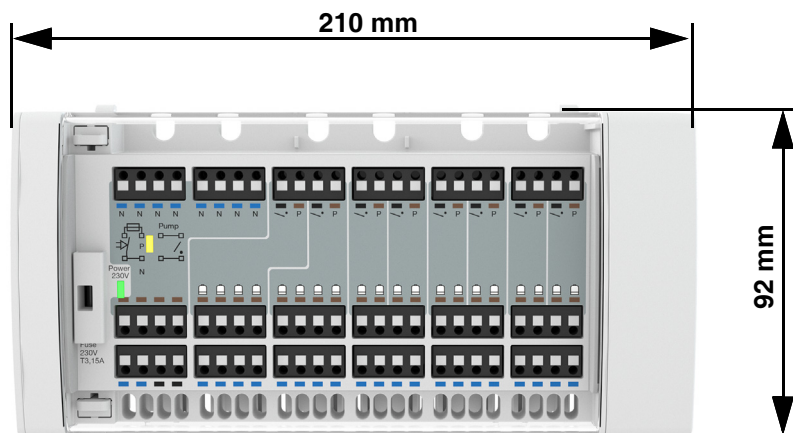

Fig. 1: Dimensions product

4.3 Function

CosiTherm® is a single room temperature controller used to control the temperature in rooms with underfloor heating system. The product is a part of CosiTherm®.

The product with 8 independent control circuits supplies the room thermostats and the thermostatic actuators. The room thermostat switches the thermostatic actuator via the product to control the heating circuit at the manifold.

The control circuit pumps can be controlled via the product. When all heating circuits are closed, the pump is switched off.

4.4 Application example

Up to 8 room thermostats and 20 actuators can be connected to the product.

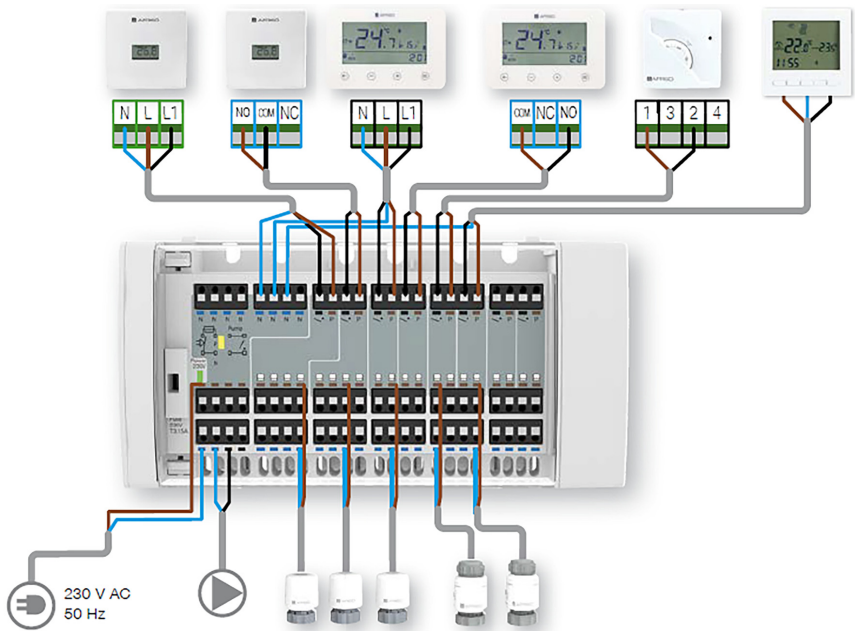

Fig. 2: Controller terminal bar with room thermostats, pump and thermostatic actuators

4.5 Approvals, conformities, certifications

The product complies with:

- EMC Directive (2014/30/EU)
- Low Voltage Directive (2014/35/EU)
- RoHS Directive (2011/65/EU)

4.6 Technical specifications

Parameter	Value
General specifications	
Dimensions housing (W x H x D)	210 x 92 x 24 mm
Weight	275 g
Housing material	PC/ABS
The following components may be connected to one product	
Room thermostats	8
Thermostatic actuators	20
Ambient conditions	
Ambient temperature operation	5 ... 50 °C
Ambient temperature storage	-25 ... 60 °C
Relative humidity	< 70 % non-condensing
Electrical data	
Supply voltage	AC 230 V, 50 ... 60 Hz
Power input at no load	< 1 W
Maximum power input (without pump)	34 VA
Mains fuse	T 3.15 A
Permissible cable type to thermostatic actuators	H05 VV-H2-F 2 x 0.75 mm ²
Permissible cable type to room thermostats	Depends on room thermostat
Protection class (EN 60730)	II
Degree of protection (EN 60529)	IP 20
Pollution degree (EN 60730)	2
Rated impulse voltage (EN 60730)	2500 V
Type (EN 60730)	2 (service life 100,000 switchings of pump)

5 Mounting

5.1 Electrical connection



DANGER

ELECTRIC SHOCK

- Verify that the degree of protection against electric shock (protection class, double insulation) is not reduced by the type of electrical installation.

Failure to follow these instructions will result in death or serious injury.



DANGER

ELECTRIC SHOCK CAUSED BY LIVE PARTS

- Disconnect the supply voltage before performing the work and ensure that it cannot be switched on.
- Verify that no hazards can be caused by electrically conductive objects or media.

Failure to follow these instructions will result in death or serious injury.

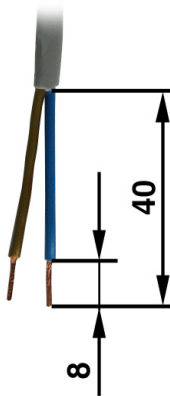

- ⇒ Verify that a connection concept has been created.
 - ⇒ Verify that all cables are disconnected from power.
1. Strip the cables as shown.

Fig. 3: Stripping the cables

5.1.1 Connecting a thermostatic actuator

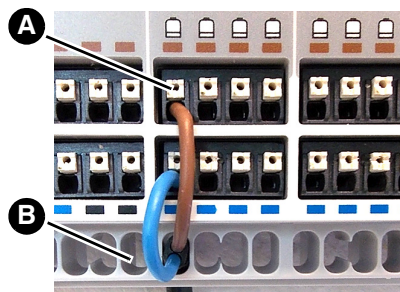

1. Route the cables of the thermostatic actuator through the strain relief (B).
2. Connect the wires (observe colour coding).
3. Push the stripped wires into the terminals all the way to the stop.
4. Push the catch (A) to disconnect the wires.

Fig. 4: Connecting a thermostatic actuator

5.1.2 Connecting a room thermostat

⇒ Refer to the operating instructions of the room thermostat for information on the wires to connect.

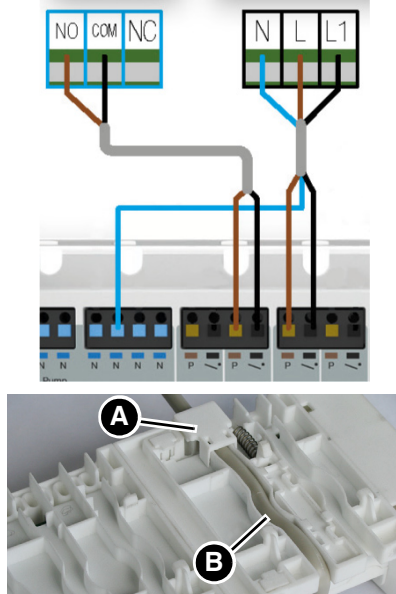

1. Connect the wires of the room thermostat (observe colour coding).
2. Push the stripped wires into the terminals all the way to the stop.
3. Route the cable through the cable guide (B) at the rear of the product.
4. Fix the cable of the room thermostat and the cable of the thermostatic actuator with the cable clamp (A).
5. Repeat this procedure for all other cables.
6. Push the catch to disconnect the wires.

Fig. 5: Connecting a room thermostat

5.1.3 Fitting the cable clamp

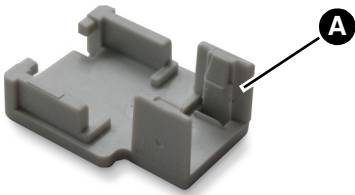

1. Fix the cable at the rear of the product using the cable clamp (B). Connect the room thermostat before fitting the cable clamp.

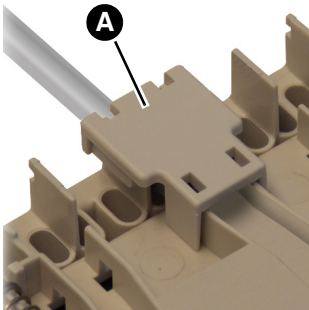
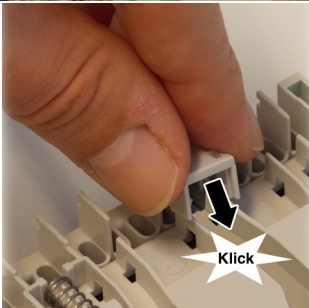
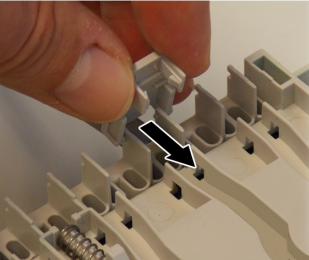

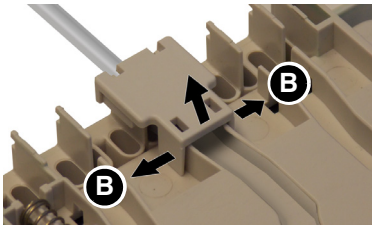

2. Repeat this procedure for all other cables.
3. It is possible to open the cable clamps. To do so, pull the two tabs (B) outwards and remove the cable clamp.

5.1.4 Connecting the pump Via the supply voltage of the product

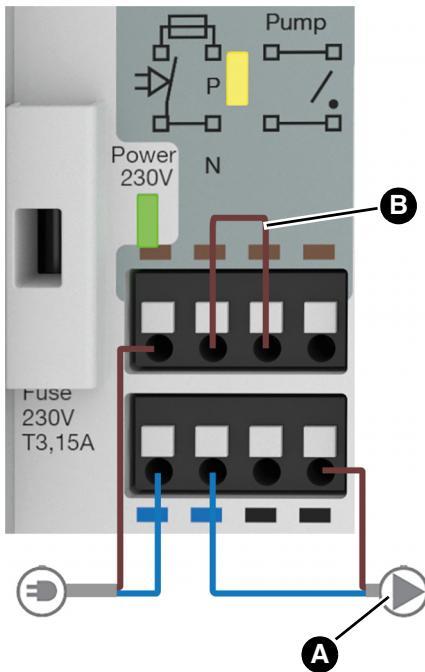

1. Route the cable of the pump (A) through the strain relief.
2. Connect the wires (observe colour coding).
3. Connect the wiring bridge (B) to the terminals of the supply voltage and the pump controller.
4. Push the catch to disconnect the wires.

Fig. 6: Connecting the pump via the supply voltage of the product

Via the voltage-free output of the product

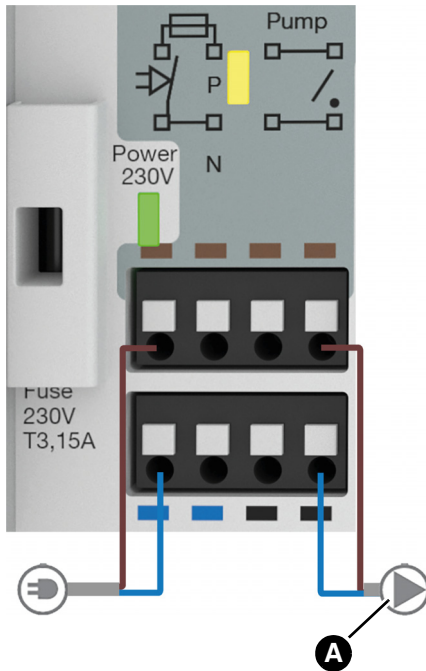

1. Route the cable of the pump (A) through the strain relief.
2. Connect the wires as shown in the illustration.
3. Push the catch to disconnect the wires.

Fig. 7: Connecting the pump via the voltage-free output of the product

5.2 Mounting the product on a DIN rail

⇒ Verify that all cables are connected.



1. Fit the product into the DIN rail with the upper hooks.
2. Push the lower end of the product towards the DIN rail until it snaps in with a click.

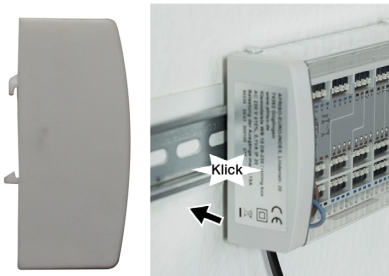
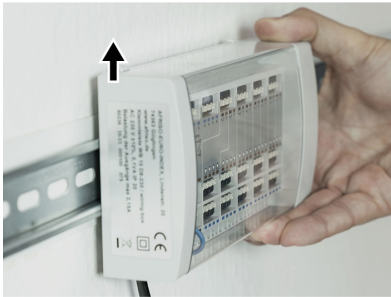
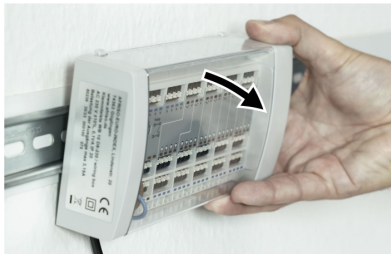

Fig. 8: Mounting the product on a DIN rail

5.3 Removing the product from the DIN rail



1. Slightly lift the product.



2. Tilt the top of the product away from the DIN rail.



3. Remove the product towards the bottom.

Fig. 9: Removing the product from the DIN rail

6 Commissioning

6.1 Commissioning the product

- ⇒ Verify that the product has been properly mounted and electrically connected.
- ⇒ Verify that the product is properly mounted to the DIN rail.
- ⇒ Switch on the supply voltage.
 - The green LED for the product lights.

6.2 Performing the function test

Room thermostat

- ⇒ Verify that the room temperature is between 15 °C and 25 °C.
1. Verify that the room thermostat to be tested is connected to the correct control circuit.
 2. Set the room thermostat to be tested to 30 °C.
 - The thermostatic actuator opens the control circuit.
 3. Repeat this procedure for all other room thermostats.

7 Operation

7.1 Overview of the LED signals

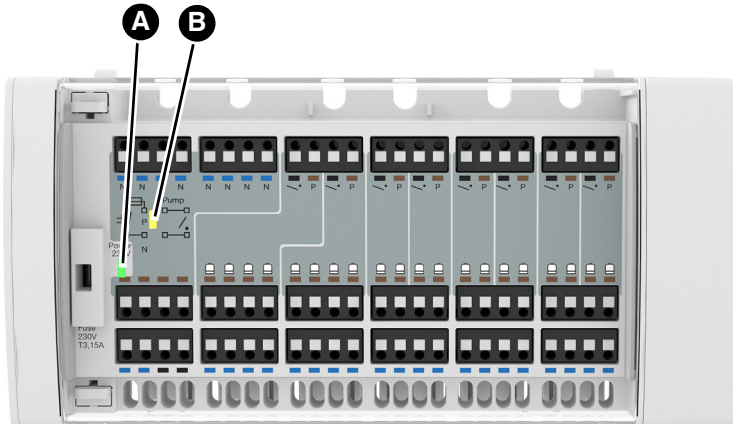

Fig. 10: Overview of the LED signals

	Indication	State	Explanation
A.	Operation AC 230 V (LED green)	Solid lit	When supply voltage for the thermostatic actuators and the room thermostats is applied
		Goes off	In the case of power outage If the fuse trips
B.	Pump (LED yellow)	Solid lit	If at least one room thermostat is requesting heating energy
		Goes off	If no room thermostat is requesting heating energy

8 Maintenance

The product is maintenance-free.

9 Troubleshooting

Any malfunctions that cannot be removed by means of the measures described in this chapter may only be repaired by the manufacturer.

Problem	Possible reason	Repair
LED AC 230 V operation not lit (green LED)	No supply voltage	Check the power supply
	Fuse tripped	Check the fuse
Other malfunctions	-	Contact the AFRISO service hotline

9.1 Replacing the fuse

⇒ Verify that the supply voltage is interrupted and cannot be switched on.



1. Open the cover using a screwdriver.



2. Remove the fuse holder.

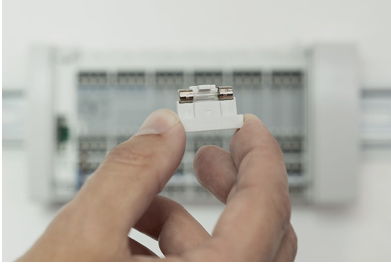

3. Replace the defective fuse with a fuse of the same type.



4. Insert the fuse holder into the fuse compartment.
5. Close the cover.

10 Decommissioning, disposal

Dispose of the product in compliance with all applicable directives, standards and safety regulations.

Electronic components must not be disposed of together with the normal household waste.



1. Disconnect the product from mains.
2. Dismount the product (see chapter "Electrical connection", reverse sequence of steps).
3. Dispose of the product.

11 Returning the device

Get in touch with us before returning your product (service@afriso.de).

12 Warranty



See our terms and conditions at www.afriso.com or your purchase contract for information on warranty.

13 Spare parts and accessories

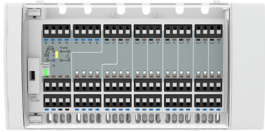
Product

Product designation	Part no.	Figure
CosiTherm® Basic controller terminal bar WB 10 D8-230	80236	

Spare parts and accessories

Product designation	Part no.	Figure
Room thermostat RT 10 D-230	86062	
Thermostatic actuator TSA-02	78882	
Thermostatic actuator TSA 02 FO	79016	

14 Appendix

14.1 EU Declaration of Conformity

		
Technik für Umweltschutz Messen, Regeln, Überwachen.		
EU - Konformitätserklärung <i>EU Declaration of Conformity / Déclaration EU de conformité / Declaración de conformidad CE / Declaração de conformidade CE / Deklaracja zgodności UE</i>	 <div style="display: inline-block; text-align: left; font-size: small;"> Formblatt FB 27 - 03 </div>	
<p>Name und Anschrift des Herstellers: <u>AFRISO-EURO-INDEX GmbH, Lindenstraße 20, 74363 Güglingen</u> <i>Manufacturer / Fabricant / Fabricante / Nome e endereço do fabricante / Producent:</i></p> <p>Erzeugnis: <u>Einzelraum-Temperaturregelung CosiTherm Basic Klemmleiste</u> <i>Product / Produit / Producto / Produto / Produkt:</i></p> <p>Typenbezeichnung: <u>WB 10 D8-230</u> <i>Type / Type / Tipo / Tipo / Typ:</i></p> <p>Betriebsdaten: <u>AC 230 V, 3,15 A, IP 20</u> <i>Techn. Details / Caractéristiques / Características / Detalles técnicos / Dane techniczne:</i></p> <p>Wir erklären in alleiniger Verantwortung, dass das bezeichnete Erzeugnis mit den Vorschriften folgender Europäischer Richtlinien übereinstimmt: <i>We declare under our sole responsibility that the above mentioned product meets the requirements of the following European Directives:</i> <i>Le produit mentionné est conforme aux prescriptions des Directives Européennes suivantes:</i> <i>El producto indicado cumple con las prescripciones de las Directivas Europeas siguientes:</i> <i>O produto indicado cumpre com as prescrições das seguintes Diretivas Europeias:</i> <i>Wymieniony wyżej produkt spełnia wymagania następujących Dyrektyw Europejskich:</i></p> <p>Elektromagnetische Verträglichkeit (2014/30/EU) <i>Directive Electromagnetic Compatibility / Directive compatibilité électromagnétique / Directiva compatibilidad electromagnética / Directiva sobre compatibilidade eletromagnética / Dyrektywa kompatybilności elektromagnetycznej</i></p> <p><u>EN 60730-1:2011; EN 60730-2-9:2010</u> <i>(erfüllt auch / meets also EN 60730-1:2016 + A1 2019; EN 60730-2-9:2015+A1:2018+A2:2020)</i></p> <p>Niederspannungsrichtlinie (2014/35/EU) <i>Low Voltage Directive / Directive basse tension / Directiva baja tensión / Directiva sobre baixa tensão / Dyrektywa niskonapięciowa</i></p> <p><u>EN 60730-1:2011; EN 60730-2-9:2010</u> <i>(erfüllt auch / meets also EN 60730-1:2016 + A1 2019; EN 60730-2-9:2015+A1:2018+A2:2020)</i></p> <p>RoHS-Richtlinie (2011/65/EU) <i>RoHS Directive / Directive RoHS / Directiva RoHS / Directiva RoHS / Dyrektywa RoHS</i></p> <p><u>EN IEC 63000:2018</u></p> <p>Unterzeichner: <u>Dr. Späth, Geschäftsführer Technik</u> <i>Signed / Signataire / Firmante / Assinado por / Podpisat: Technical Director / Diretor Técnico / Dyrektor Techniczny</i></p> <p style="text-align: center;"> <u>10. Juli 2023</u> <i>Datum / Date / Fecha / Data</i> </p> <div style="text-align: right; margin-top: 10px;">  <div style="font-size: x-small; margin-left: 20px;"> AFRISO-EURO-INDEX GmbH Lindenstraße 20 • 74363 Güglingen Tel. +49 7143 102-0 • www.afriso.de </div> </div>		
Version: 3 Index: 5	AFRISO-EURO-INDEX GmbH D-74363 Güglingen	Seite 1 von 1

69020 55004 0013



AFRISO

FR

Technik für Umweltschutz

Messen. Regeln. Überwachen.

Notice technique

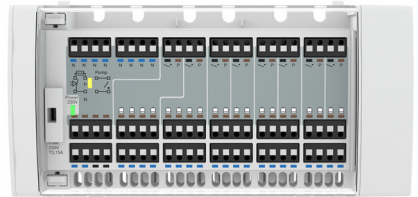

Bornier de commande Basic (filaire)

Famille de produits CosiTherm®

Type : WB 10 D8-230



Copyright 2023 AFRISO-EURO-INDEX GmbH. Tous droits réservés.



Lindenstraße 20
74363 Güglingen
Téléphone +49 7135 102-0
Service clientèle +49 7135 102-211
Téléfax +49 7135 102-147
info@afriso.com
www.afriso.com

Version: 12.2023.0
ID: 900.000.1086

1 La présente notice technique

Cette notice technique contient la description du bornier de commande (Basic) WB 10 D8-230 (dénommé ci-après "produit"). Cette notice technique fait partie du produit.

- Utilisez le produit seulement après que vous aurez lu et compris intégralement la notice technique.
- Assurez-vous que la notice technique est disponible en permanence pour toutes les opérations relatives au produit.
- Transmettez la notice technique et toute la documentation relative au produit à tous les utilisateurs du produit.
- Si vous êtes d'avis que la notice technique contient des erreurs, des contradictions ou des ambiguïtés, adressez-vous au fabricant avant d'utiliser le produit.

Cette notice technique est protégée au titre de la propriété intellectuelle ; elle doit être utilisée exclusivement dans le cadre autorisé par la loi. Sous réserve de modifications.

La responsabilité du fabricant ou la garantie ne pourra être engagée pour des dommages ou dommages consécutifs résultant d'une inobservation de cette notice technique ou des directives, règlements et normes en vigueur sur le lieu d'installation du produit.

2 Informations sur la sécurité

2.1 Consignes de sécurité et classes de risques

Cette notice technique contient des consignes de sécurité destinées à attirer l'attention sur les dangers et les risques. Outre les instructions contenues dans cette notice technique, il faut vous assurer de l'observation de tous les règlements, normes et consignes de sécurité en vigueur sur le lieu d'installation du produit. Avant d'utiliser le produit assurez-vous que tous les règlements, normes et consignes de sécurité sont connus et respectés.

Dans cette notice technique les consignes de sécurité sont identifiables à l'aide de symboles de mise en garde et de mots d'avertissement. En fonction de la gravité du risque les consignes de sécurité sont réparties dans différentes classes de risques.



DANGER

DANGER signale une situation directement dangereuse qui, si elle n'est pas évitée, entraîne la mort ou des blessures graves.

AVIS

AVIS signale une situation potentiellement dangereuse qui, si elle n'est pas évitée, peut entraîner un dommage matériel.

Les symboles suivants sont également utilisés dans cette notice technique :



Ceci est le pictogramme général de mise en garde. Il signale un risque de blessure et de dommage matériel. Respectez toutes les consignes de sécurité afin d'éviter des accidents mortels, des blessures ou des dommages matériels.



Ce pictogramme avertit d'une tension électrique dangereuse. Si ce pictogramme s'affiche dans une consigne de sécurité, il y a un risque de choc électrique.

2.2 Usage normal

Le produit est destiné exclusivement au câblage des thermostats d'ambiance et des actionneurs thermiques. Le produit alimente les actionneurs et les thermostats d'ambiance.

Toute autre utilisation n'est pas conforme et cause des risques.

Avant d'utiliser le produit, assurez-vous que le produit est adapté à l'usage que vous prévoyez. À cet effet, tenez compte au moins de ce qui suit :

- Tous les règlements, normes et consignes de sécurité sur le lieu d'installation
- Toutes les conditions et données spécifiées pour le produit
- Toutes les conditions d'application que vous prévoyez

En outre effectuez une évaluation des risques portant sur l'application concrète que vous prévoyez à l'aide d'un procédé reconnu et prenez toutes les mesures de sécurité nécessaires correspondant au résultat. Prenez aussi en compte les conséquences possibles du montage ou de l'intégration du produit dans un système ou une installation.

Pendant l'utilisation du produit effectuez toutes les opérations exclusivement dans les conditions spécifiées dans cette notice technique et sur la plaque signalétique, conformément aux données techniques spécifiées et en accord avec tous les règlements, normes et consignes de sécurité en vigueur sur le lieu d'installation.

2.3 Utilisation non conforme prévisible

Le produit ne doit, en particulier, pas être utilisé dans les cas suivants :

- Dans des zones à risque d'explosion
 - En cas de service dans des atmosphères explosibles, des étincelles peuvent provoquer des déflagrations, des incendies ou des explosions.
- Utilisation en combinaison avec des produits qui sont utilisés à des fins de la protection de la santé ou à des fins de sauvetage; utilisation en combinaison avec des appareils dont le fonctionnement peut entraîner des dangers pour les êtres humains, des animaux ou des biens matériels.

2.4 Qualification du personnel

Le montage, la mise en service, la maintenance et la mise hors service de ce produit ne peuvent être effectuées que par une personne qualifiée personne ayant la formation et l'expérience appropriées pour lui permettre de percevoir les risques et d'éviter les dangers que peut présenter l'électricité.

Seul le personnel dûment qualifié est autorisé à travailler sur le produit et avec celui-ci après qu'il aura connu et compris le contenu de cette notice technique, ainsi que toute la documentation faisant partie du produit.

S'appuyant sur sa formation spécialisée, ses connaissances et ses expériences, le personnel qualifié doit être en mesure de prévoir et reconnaître les dangers qui peuvent être causés par l'utilisation du produit.

Tous les règlements, normes et consignes de sécurité en vigueur sur le lieu d'installation doivent être connus du personnel qualifié travaillant sur le produit et avec celui-ci.

2.5 Équipement de protection individuelle

Utilisez toujours l'équipement de protection individuel requis. En travaillant sur le produit et avec celui-ci, tenez compte des dangers susceptibles de se présenter sur le lieu d'installation lesquels n'émanent pas directement du produit.

2.6 Modification du produit

En travaillant sur le produit et avec celui-ci, effectuez exclusivement les opérations décrites dans cette notice technique. N'effectuez pas de modifications non décrites dans cette notice technique.

3 Transport et stockage

Un transport et un stockage inadéquats risquent de causer des dommages au produit.

AVIS

MANUTENTION INAPPROPRIÉE

- Assurez-vous que les conditions ambiantes spécifiées sont respectées pendant le transport et le stockage.
- Utilisez l'emballage d'origine pour le transport.
- Stockez le produit dans un lieu sec et propre.
- Assurez-vous que le produit est à l'abri des chocs pendant le transport et le stockage.

La non-observation de ces instructions peut causer des dommages matériels.

4 Description du produit

4.1 Aperçu

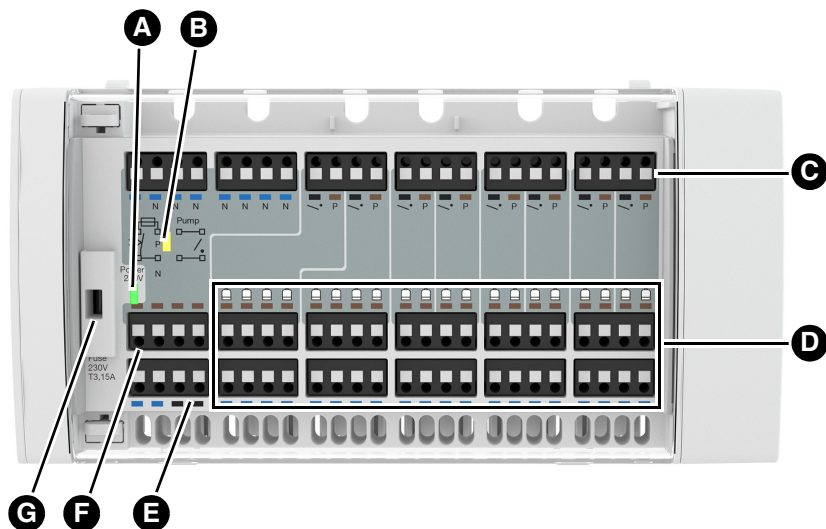

- A. Fonctionnement tension d'alimentation (LED verte)
- B. Pompe active (LED jaune)
- C. Bloc de raccordement pour les thermostats d'ambiance
- D. Bloc de raccordement pour les actionneurs thermiques
- E. Bornes de raccordement pompe
- F. Tension d'alimentation AC 230 V
- G. Compartiment fusible pour fusible secteur

4.2 Dimensions

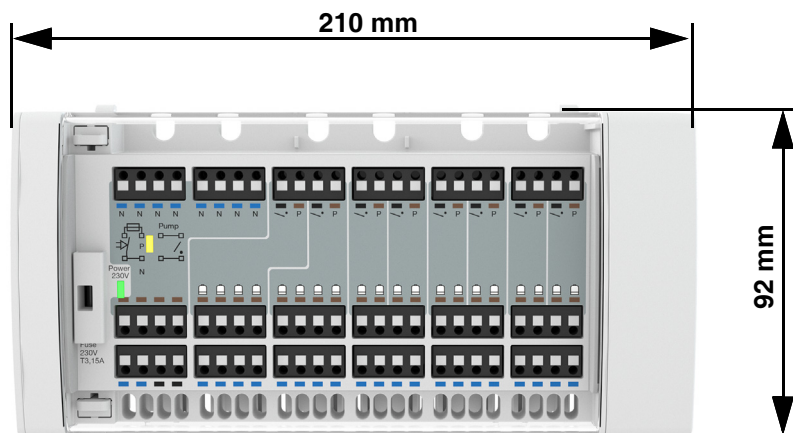

Figure 1: Dimensions produit

4.3 Fonctionnement

CosiTherm® est un système de régulation de température pièce par pièce ; il règle la température des pièces équipées d'un plancher chauffant. Le produit fait partie de CosiTherm®.

Le produit avec 8 circuits de commande indépendants alimente les thermostats d'ambiance et les actionneurs thermiques. Le thermostat d'ambiance commande via le produit les actionneurs et ainsi les circuits de chauffage sur le collecteur.

Le produit permet de commander les pompes des circuits de commande. Lorsque tous les circuits de chauffage sont fermés, la pompe s'arrête.

4.4 Exemple d'application

Jusqu'à 8 thermostats d'ambiance et 20 actionneurs peuvent être raccordés au produit.

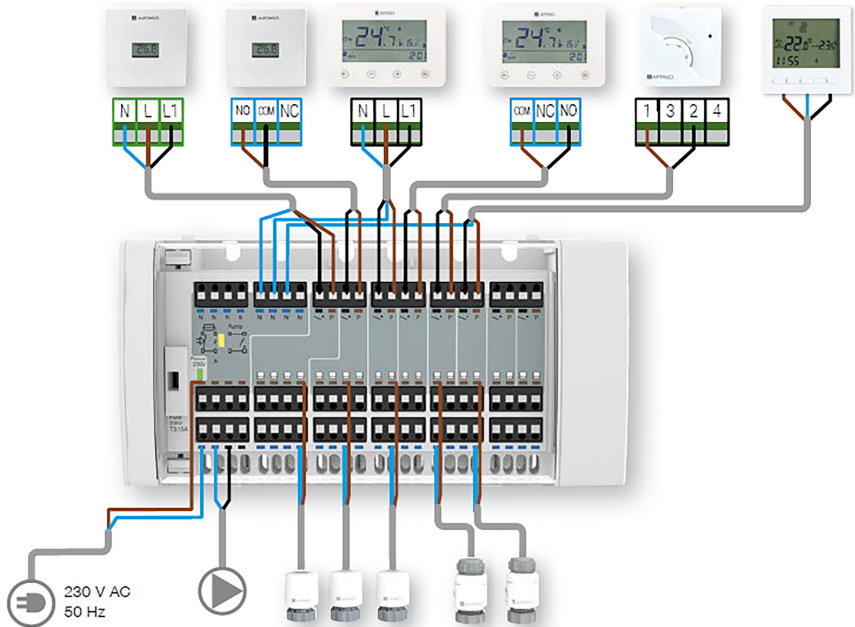

Figure 2: Bornier de commande avec thermostats d'ambiance, pompe et actionneurs thermique

4.5 Agréments, certificats, déclarations

Le produit est conforme à :

- Directive CEM (2014/30/UE)
- Directive basse tension (2014/35/UE)
- Directive RoHS (2011/65/UE)

4.6 Caractéristiques techniques

Paramètre	Valeur
Caractéristiques générales	
Dimensions du boîtier (larg. x haut. x prof.)	210 x 92 x 24 mm
Poids	275 g
Matériau du boîtier	PC/ABS
Les produits suivants peuvent être reliés à un produit	
Thermostats d'ambiance	8
Actionneurs thermiques	20
Conditions ambiantes	
Température ambiante service	5 ... 50 °C
Température ambiante stockage	-25 ... 60 °C
Humidité de l'air relative	< 70 % sans condensation
Données électriques	
Tension d'alimentation	AC 230 V, 50 ... 60 Hz
Puissance absorbée sans charge	< 1 W
Puissance absorbée maximale (sans pompe)	34 VA
Fusible de secteur	T 3,15 A
Type de câble admis vers les actionneurs thermiques	H05 VV-H2-F 2 x 0,75 mm ²
Type de câble admis vers les thermostats d'ambiance	En fonction du thermostat d'ambiance
Classe de protection (EN 60730)	II
Degré de protection (EN 60529)	IP 20
Degré de pollution (EN 60730)	2
Tension assignée de tenue aux chocs (EN 60730)	2500 V
Type (EN 60730)	2 (durée de vie 100000 opérations de la pompe)

5 Montage

5.1 Raccordement électrique



DANGER

CHOC ÉLECTRIQUE

- Assurez-vous que le degré de protection contre les chocs électriques (classe de protection, isolation double) ne soit pas réduit par le type de l'installation électrique.

La non-observation de ces instructions entraîne la mort ou des blessures graves.



DANGER

CHOC ÉLECTRIQUE PROVOQUÉ PAR LES PARTIES SOUS TENSION

- Coupez la tension d'alimentation avant d'effectuer les travaux et prenez toutes les mesures nécessaires pour éviter la remise en marche.
- Assurez-vous que des objets conducteurs ou des fluides conducteurs ne causent aucun risque.

La non-observation de ces instructions entraîne la mort ou des blessures graves.

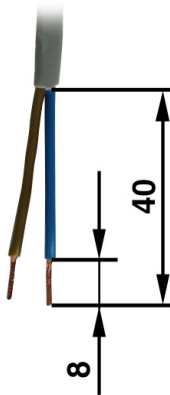

- ⇒ Assurez-vous qu'un concept de raccordement a été créé.
 - ⇒ Vérifiez l'absence de tension sur tous les câbles.
- Dénudez les câbles comme sur la figure.

Figure 3: Dénuder les câbles

5.1.1 Raccorder un actionneur thermique

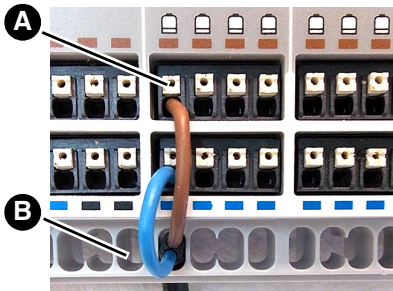

1. Faites passer le câble de l'actionneur thermique par le dispositif de décharge de traction (B).
2. Connectez les fils (observez le codage couleur).
3. Poussez les fils dénudés dans les bornes.
4. Pour déconnecter les fils, appuyez sur le loquet (B).

Figure 4: Raccorder un actionneur thermique

5.1.2 Raccorder un thermostat d'ambiance

⇒ Vous trouverez des informations sur les fils à raccorder dans la notice technique du thermostat d'ambiance.

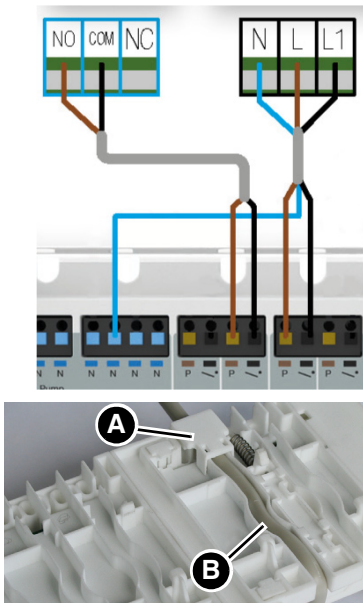

1. Connectez les fils du thermostat d'ambiance (observez le codage couleur).
2. Poussez les fils dénudés dans les bornes.
3. Faites passer le câble à travers le guide de câble (B) à l'arrière du produit.
4. Fixez le câble du thermostat d'ambiance et le câble de l'actionneur thermique avec le serre-câble (A).
5. Répétez cette procédure pour tous les autres câbles.
6. Pour déconnecter les fils, appuyez sur le loquet.

Figure 5: Raccorder un thermostat d'ambiance

5.1.3 Attacher un serre-câble

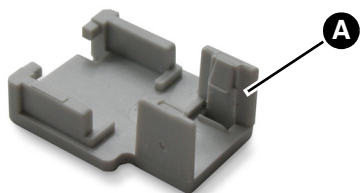

1. Fixez le câble à l'arrière du produit à l'aide du serre-câble (A). Établissez d'abord la connexion électrique des thermostats d'ambiance, puis montez le serre-câble.

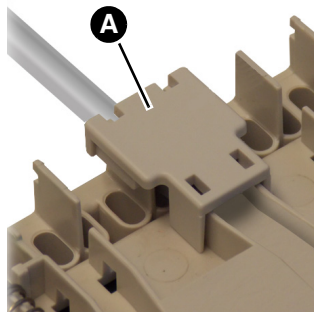
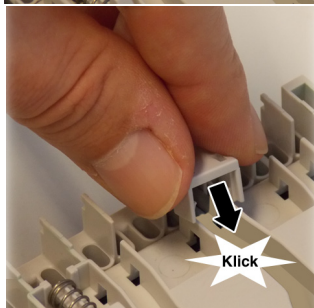
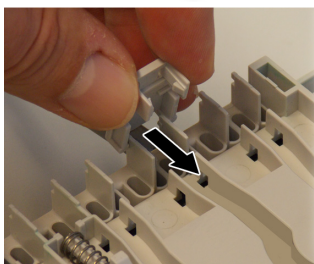

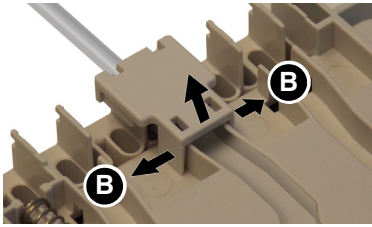

2. Répétez cette procédure pour tous les autres câbles.
3. Il est possible de retirer les serre-câbles. Pour ce faire, tirez les deux languettes (B) vers l'extérieur et retirez le serre-câble.

5.1.4 Raccorder la pompe Par la tension d'alimentation du produit

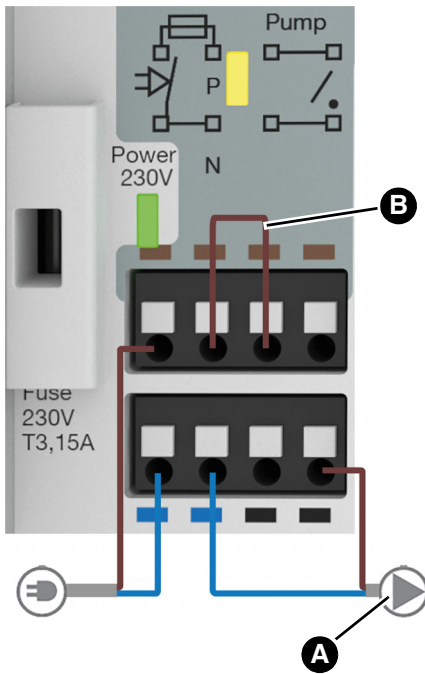

1. Faites passer le câble de la pompe (A) par le dispositif de décharge de traction.
2. Connectez les fils (observez le codage couleur).
3. Raccordez le pont de câblage (B) aux bornes de la tension d'alimentation et de la commande de la pompe.
4. Pour déconnecter les fils, appuyez sur le loquet.

Figure 6: Raccorder la pompe avec la tension d'alimentation du produit

Par la sortie libre de potentiel du produit

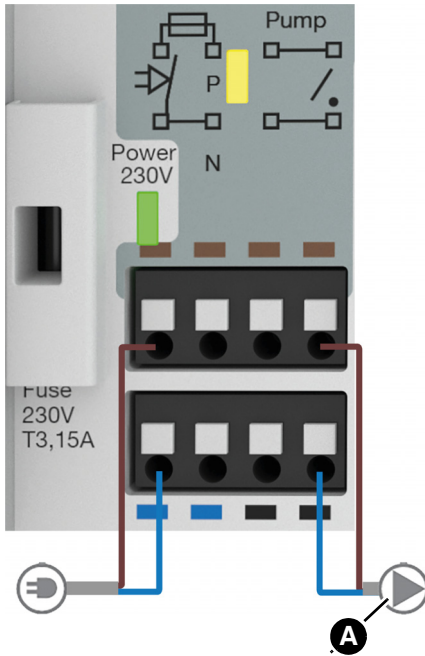

1. Faites passer le câble de la pompe (A) par le dispositif de décharge de traction.
2. Raccordez les fils conformément à la figure.
3. Pour déconnecter les fils, appuyez sur le loquet.

Figure 7: Raccorder la pompe par la sortie libre de potentiel du produit

5.2 Montage du produit sur un rail DIN

⇒ Vérifiez le raccordement correct de tous les câbles.



1. Positionnez le produit dans le rail DIN par les crochets du haut.
2. Appuyez sur le bas du produit en direction du rail DIN jusqu'à ce que l'enclenchement soit audible.

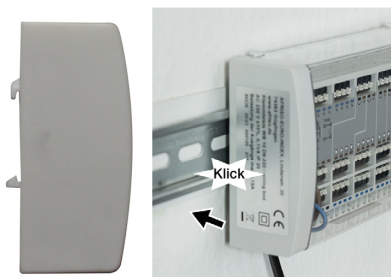
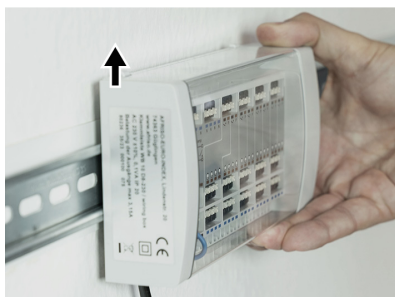

Figure 8: Montage du produit sur un rail DIN

5.3 Détacher le produit du rail DIN



1. Soulevez légèrement le produit.



2. Inclinez le haut du produit pour le dégager du rail DIN.



3. Retirez le produit vers le bas.

Figure 9: Détacher le produit du rail DIN

6 Mise en service

6.1 Mise en service du produit

- ⇒ Vérifiez le montage correct et le raccordement électrique correct du produit.
- ⇒ Vérifiez le montage correct du produit sur le rail DIN.
- ⇒ Allumez la tension d'alimentation.
 - La LED verte du produit est allumée.

6.2 Effectuer le test de fonctionnement

Thermostat d'ambiance

- ⇒ Vérifiez que la température ambiante est comprise entre 15° C et 25° C.
1. Vérifiez que le thermostat d'ambiance à tester est connecté au circuit de commande correct.
 2. Assurez-vous que le thermostat d'ambiance à tester soit réglé sur 30 °C.
 - L'actionneur thermique ouvre le circuit de commande.
 3. Répétez cette opération pour tous les autres thermostats d'ambiance.

7 Service

7.1 Aperçu des signaux LED

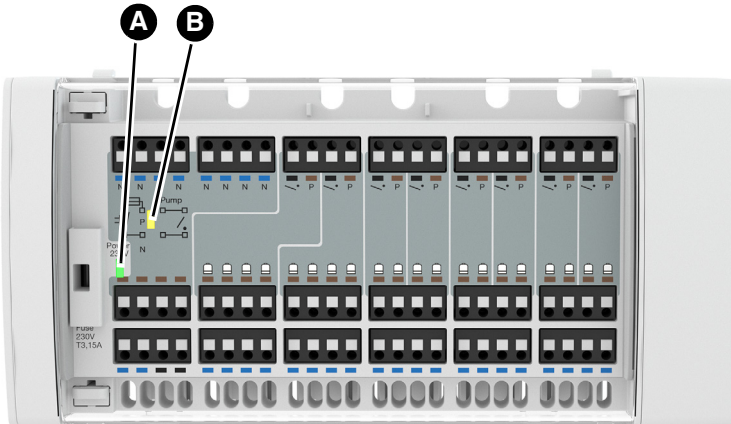

Figure 10: Aperçu des signaux LED

	Affichage	État	Description
A.	Fonctionnement AC 230 V (LED verte)	Allumé	En présence de tension d'alimentation pour les actionneurs thermiques et es thermostats d'ambiance
		S'éteint	En cas de panne de la tension d'alimentation Si le fusible déclenche
B.	Pompe (LED jaune)	Allumé	Si au moins un thermostat d'ambiance demande l'énergie de chauffage
		S'éteint	Si aucun thermostat d'ambiance ne demande d'énergie de chauffage

8 Maintenance

Le produit ne demande pas de maintenance.

9 Suppression des dérangements

Les dérangements ne figurant pas dans les mesures décrites dans ce chapitre doivent être éliminés uniquement par le fabricant.

Problème	Cause possible	Action corrective
Fonctionnement AC 230 V ne s'allume pas (LED verte)	Aucune tension d'alimentation	Vérifiez l'alimentation
	Fusible défectueux	Vérifiez le fusible
Autre dérangement	-	Veuillez contacter l'AFRISO Service Hotline

9.1 Remplacement du fusible

⇒ Assurez-vous que la tension d'alimentation soit coupée et prenez toutes les mesures nécessaires pour éviter la remise en marche.

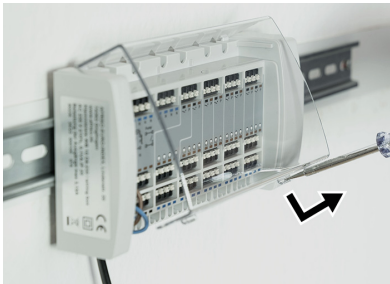

1. Démontez le couvercle à l'aide d'un tournevis.



2. Retirez le porte-fusible.

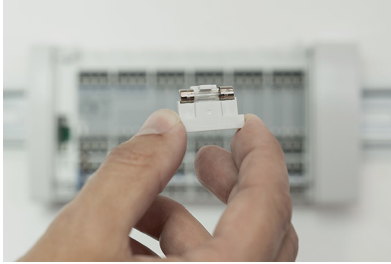

3. Remplacez le fusible défectueux par un fusible du même type.



4. Insérez le porte-fusible dans le compartiment fusible.
5. Fermez le couvercle.

10 Mise hors service et élimination

Pour éliminer le produit, conformez-vous aux règlements, normes et consignes de sécurité en vigueur.

Les composants électroniques ne doivent pas être éliminés avec les ordures ménagères.



1. Débranchez le produit de la tension d'alimentation.
2. Démontez le produit (voir chapitre "Raccordement électrique", effectuez les opérations en ordre inverse).
3. Éliminez le produit.

11 Retour

Avant de retourner le produit, il faut que vous preniez contact avec nous (service@afriso.de).

12 Garantie



Les informations sur la garantie figurent dans nos "Conditions générales de vente" sur le site www.afriso.com ou dans votre contrat d'achat.

13 Pièces détachées et accessoires

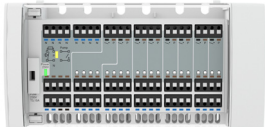
Produit

Désignation de l'article	Référence	Figure
Cositherm® Basic bornier de commande WB 10 D8-230	80236	

Pièces détachées et accessoires

Désignation de l'article	Référence	Figure
Thermostat d'ambiance RT 10 D-230	86062	
Actionneur thermique TSA-02	78882	
Actionneur thermique TSA 02 FO	79016	

14 Annexe

14.1 Déclaration de conformité UE

	
Technik für Umweltschutz	
<small>Messen. Regeln. Überwachen.</small>	
EU - Konformitätserklärung <i>EU Declaration of Conformity / Déclaration EU de conformité / Declaración de conformidad CE / Declaração de conformidade CE / Deklaracja zgodności UE</i>	 Formblatt FB 27 - 03
Name und Anschrift des Herstellers: <u>AFRISO-EURO-INDEX GmbH, Lindenstraße 20, 74363 Güglingen</u> <i>Manufacturer / Fabricant / Fabricante / Nome e endereço do fabricante / Producent:</i>	
Erzeugnis: <u>Einzelraum-Temperaturregelung CosiTherm Basic Klemmleiste</u> <i>Product / Produit / Producto / Produto / Produkt:</i>	
Typenbezeichnung: <u>WB 10 D8-230</u> <i>Type / Type / Tipo / Tipo / Typ:</i>	
Betriebsdaten: <u>AC 230 V, 3,15 A, IP 20</u> <i>Techn. Details / Caractéristiques / Características / Detalles técnicos / Dane techniczne:</i>	
Wir erklären in alleiniger Verantwortung, dass das bezeichnete Erzeugnis mit den Vorschriften folgender Europäischer Richtlinien übereinstimmt: <i>We declare under our sole responsibility that the above mentioned product meets the requirements of the following European Directives:</i> <i>Le produit mentionné est conforme aux prescriptions des Directives Européennes suivantes:</i> <i>El producto indicado cumple con las prescripciones de las Directivas Europeas siguientes:</i> <i>O produto indicado cumpre com as prescrições das seguintes Diretivas Europeias:</i> <i>Wymieniony wyżej produkt spełnia wymagania następujących Dyrektyw Europejskich:</i>	
Elektromagnetische Verträglichkeit (2014/30/EU) <i>Directive Electromagnetic Compatibility / Directive compatibilité électromagnétique / Directiva compatibilidad electromagnética / Diretiva sobre compatibilidade eletromagnética / Dyrektywa kompatybilności elektromagnetycznej</i>	
<u>EN 60730-1:2011; EN 60730-2-9:2010</u> <i>(erfüllt auch / meets also EN 60730-1:2016 + A1 2019; EN 60730-2-9:2015+A1:2018+A2:2020)</i>	
Niederspannungsrichtlinie (2014/35/EU) <i>Low Voltage Directive / Directive basse tension / Directiva baja tensión / Diretiva sobre baixa tensão / Dyrektywa niskonapięciowa</i>	
<u>EN 60730-1:2011; EN 60730-2-9:2010</u> <i>(erfüllt auch / meets also EN 60730-1:2016 + A1 2019; EN 60730-2-9:2015+A1:2018+A2:2020)</i>	
RoHS-Richtlinie (2011/65/EU) <i>RoHS Directive / Directive RoHS / Directiva RoHS / Diretiva RoHS / Dyrektywa RoHS</i>	
<u>EN IEC 63000:2018</u>	
Untersigner: <u>Dr. Späth, Geschäftsführer Technik</u> <i>Signed / Signataire / Firmante / Assinado por / Podpisat:</i>	<u>Dr. Späth, Geschäftsführer Technik</u> <i>Technical Director / Diretor Técnico / Dyrektor Techniczny</i>
<u>10. Juli 2023</u> <i>Datum / Date / Fecha / Data</i>	 <i>Signature / Firma / Assinatura / Podpis</i>
Version: 3 Index: 5	AFRISO-EURO-INDEX GmbH D-74363 Güglingen
	Seite 1 von 1

Instrukcja eksploatacji

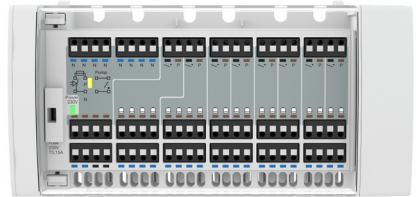

(Przewodowa) listwa zaciskowa Basic

System CosiTherm®



Typ: WB 10 D8-230

Copyright 2023 AFRISO-EURO-INDEX GmbH. Wszystkie prawa zastrzeżone.



1 Objąśnienia do niniejszej instrukcji eksploatacji

Niniejsza instrukcja eksploatacji opisuje listwę zaciskową (Basic) WB 10 D8-230 (poniżej zwaną także „produktem“). Niniejsza instrukcja eksploatacji jest częścią produktu.

- Produkt wolno użytkować dopiero po całkowitym przeczytaniu i pełnym zrozumieniu instrukcji eksploatacji.
- Należy upewnić się, że instrukcja eksploatacji jest dostępna w każdej chwili podczas prac wykonywanych przy produkcji oraz z jego pomocą.
- Należy przekazać instrukcję eksploatacji oraz wszystkie dokumenty należące do produktu wszystkim użytkownikom produktu.
- W razie wystąpienia opinii, że instrukcja eksploatacji zawiera błędy, sprzeczności lub niejasności, należy skontaktować się z producentem przed oddaniem produktu do użytkowania.

Niniejsza instrukcja eksploatacji jest chroniona prawem autorskim, wobec czego wolno ją stosować wyłącznie w ramach obowiązującego prawa. Zmiany zastrzeżone.

Producent nie przejmuje żadnej odpowiedzialności lub gwarancji za uszkodzenia lub ich konsekwencje wynikające z nieprzestrzegania niniejszej instrukcji eksploatacji oraz przepisów, warunków i norm obowiązujących w miejscu użytkowania produktu.

2 Informacje na temat bezpieczeństwa

2.1 Wskazówki ostrzegawcze i klasy zagrożenia

Niniejsza instrukcja eksploatacji zawiera wskazówki ostrzegawcze zwracające uwagę na potencjalne zagrożenia oraz ryzyka. Poza zaleceniami zawartymi w niniejszej instrukcji eksploatacji trzeba przestrzegać wszystkich warunków, norm oraz przepisów bezpieczeństwa obowiązujących w miejscu użytkowania produktu. Przed zastosowaniem produktu należy upewnić się, że wszystkie warunki, normy oraz przepisy bezpieczeństwa są użytkownikowi znane i przestrzegane.

Wskazówki ostrzegawcze są oznakowane w niniejszej instrukcji eksploatacji za pomocą symboli ostrzegawczych oraz haseł ostrzegawczych. Wskazówki ostrzegawcze są podzielone na różne klasy zagrożenia w zależności od stopnia ciężkości sytuacji zagrożenia.



NIEBEZPIECZEŃSTWO

NIEBEZPIECZEŃSTWO zwraca uwagę na bezpośrednio występującą niebezpieczną sytuację, która w przypadku nieprzestrzegania spowoduje niechybnie ciężki lub śmiertelny wypadek.

WSKAZÓWKA

WSKAZÓWKA zwraca uwagę na ewentualnie niebezpieczną sytuację, która w przypadku nieprzestrzegania może spowodować powstanie szkód materialnych.

W niniejszej instrukcji eksploatacji stosowane są dodatkowo następujące symbole:



To jest ogólny symbol ostrzegawczy. Wskazuje on na występowanie niebezpieczeństwa obrażeń oraz szkód materialnych. Należy przestrzegać wszystkich wskazówek opisanych w powiązaniu z tym symbolem ostrzegawczym w celu uniknięcia wypadków ze skutkiem śmiertelnym, obrażeń oraz szkód materialnych.



Ten symbol ostrzega przed niebezpiecznym napięciem elektrycznym. O ile symbol ten pojawia się we wskazówce ostrzegawczej, zachodzi niebezpieczeństwo porażenia prądem elektrycznym.

2.2 Stosowanie zgodne z przeznaczeniem

Niniejszy produkt przeznaczony jest wyłącznie do okablowania termostatów pokojowych i siłowników termoelektrycznych. Za pośrednictwem tego produktu siłowniki i termostaty pokojowe są zasilane elektrycznie.

Inny rodzaj zastosowania nie jest zgodny z przeznaczeniem i powoduje powstawanie zagrożeń.

Przed zastosowaniem produktu należy upewnić się, że produkt nadaje się do przewidzianego przez użytkownika rodzaju zastosowania. W tym celu trzeba uwzględnić co najmniej następujące wymogi:

- wszystkie warunki, normy oraz przepisy bezpieczeństwa obowiązujące w miejscu użytkowania produktu,
- wszystkie warunki i dane przewidziane w specyfikacji produktu,
- warunki przewidziane dla planowanego przez użytkownika zastosowania.

Ponadto należy przeprowadzić według uznanej procedury ocenę ryzyka w odniesieniu do konkretnego zastosowania przewidzianego przez użytkownika oraz podjąć wszelkie odpowiednie działania na rzecz bezpieczeństwa zgodnie z wynikiem procedury oceny ryzyka. Należy też przy tym uwzględnić możliwe konsekwencje wynikające z zabudowy lub integracji produktu w systemie lub instalacji.

Podczas użytkowania produktu wszystkie prace należy przeprowadzać wyłącznie w warunkach wyszczególnionych w instrukcji eksploatacji oraz na tabliczce znamionowej, w ramach danych technicznych zawartych w specyfikacji oraz w zgodzie ze wszystkimi warunkami, normami i przepisami bezpieczeństwa obowiązującymi w miejscu użytkowania produktu.

2.3 Przewidywalne błędne stosowanie

Produktu nie wolno stosować w szczególności w następujących przypadkach i do następujących celów:

- w otoczeniu zagrożonym wybuchem;
 - w razie eksploatacji w strefach zagrożonych wybuchem iskrzenie może doprowadzić do wyfuknięcia, pożaru lub eksplozji,
- w powiązaniu z produktami, które służą bezpośrednio lub pośrednio do celów związanych z zabezpieczeniem zdrowia lub życia człowieka albo których eksploatacja może powodować zagrożenia dla człowieka, zwierzęcia lub dóbr materialnych,

2.4 Kwalifikacje personelu

Montaż, uruchamianie, konserwację i wyłączenie z eksploatacji tego produktu może wykonywać wyłącznie wykwalifikowany i fachowo przeszkolony pracownik z odpowiednią wiedzą i doświadczeniem, który jest w stanie rozpoznać i uniknąć zagrożeń, jakie może powodować prąd elektryczny.

Czynności wykonywane przy produkcji oraz z jego pomocą mogą wykonywać wyłącznie wykwalifikowani pracownicy, którzy zapoznali się z niniejszą instrukcją eksploatacji oraz ze wszystkimi dokumentami należącymi do produktu i zrozumieli ich treść.

Ze względu na swoje wykształcenie zawodowe, wiedzę i doświadczenia pracownicy wykwalifikowani muszą być w stanie przewidzieć i rozpoznać możliwe zagrożenia, które mogą powstawać z tytułu użytkowania produktu.

Pracownikom wykwalifikowanym muszą być znane wszystkie obowiązujące warunki, normy i przepisy bezpieczeństwa, których należy przestrzegać podczas czynności wykonywanych przy produkcji oraz z jego pomocą.

2.5 Osobiste wyposażenie ochronne

Należy zawsze stosować wymagane osobiste wyposażenie ochronne. Podczas czynności wykonywanych przy produkcji oraz z jego pomocą należy także uwzględnić, że w miejscu użytkowania mogą występować zagrożenia, których źródłem nie jest bezpośrednio sam produkt.

2.6 Modyfikacje produktu

Przy produkcji oraz z jego pomocą należy wykonywać wyłącznie takie czynności, które są opisane w niniejszej instrukcji eksploatacji. Nie wolno wprowadzać zmian, które nie są opisane w niniejszej instrukcji eksploatacji.

3 Transport i składowanie

Niewłaściwy transport i składowanie mogą spowodować uszkodzenie produktu.

WSKAZÓWKA

NIEWŁAŚCIWA OBSŁUGA

- Należy upewnić się, że podczas transportu i składowania produktu dotrzymywane są warunki otoczenia wyszczególnione w specyfikacji.
- Do celów transportowych należy wykorzystywać oryginalne opakowanie.
- Produkt należy przechowywać wyłącznie w suchym i czystym otoczeniu.
- Należy upewnić się, że podczas transportu i składowania produkt jest chroniony przed uderzeniami.

Nieprzestrzeganie niniejszych zaleceń może doprowadzić do powstania szkód materialnych.

4 Opis produktu

4.1 Przegląd ogólny

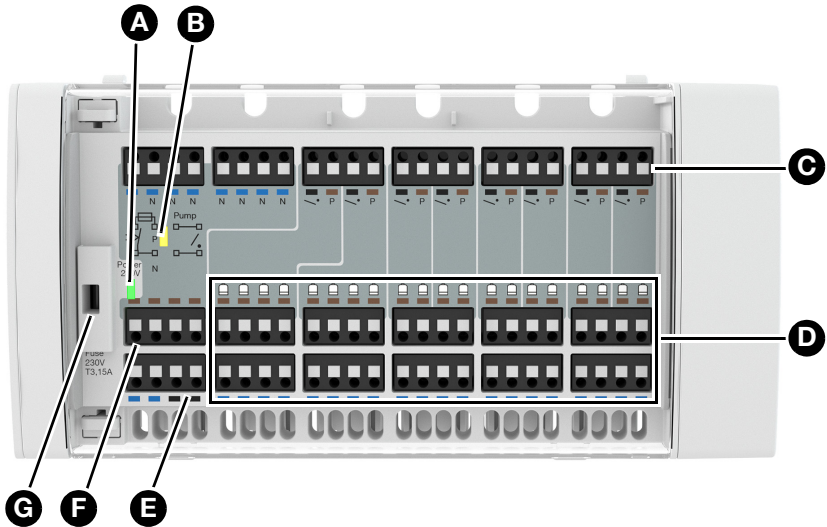

- A. załączone napięcie zasilania (zielona dioda LED)
- B. włączona pompa (żółta dioda LED)
- C. listwa przyłączeniowa do termostatów pokojowych
- D. listwa przyłączeniowa do siłowników termoelektrycznych
- E. zaciski przyłączowe pompy
- F. napięcie zasilania AC 230 V
- G. komora bezpieczników sieciowych

4.2 Wymiary

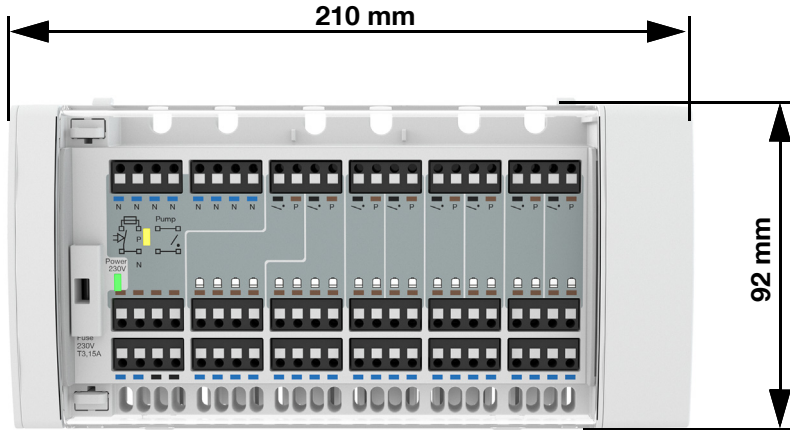

Ilustracja 1: Wymiary produktu

4.3 Działanie

System CosiTherm® jest to regulator temperatury pokojowej służący do regulacji temperatury w pomieszczeniach z ogrzewaniem podłogowym. Niniejszy produkt jest częścią systemu CosiTherm®.

Produkt z 8 niezależnymi obwodami regulacji realizuje zasilanie elektryczne termostatów pokojowych i siłowników termoelektrycznych. Termostat pokojowy przełącza siłowniki termoelektryczne za pośrednictwem produktu i w ten sposób steruje obiegiem grzewczym w rozdzielaczu.

Za pośrednictwem produktu można sterować pompami w obwodzie regulacji. Gdy wszystkie obiegi grzewcze są zamknięte, pompa jest wyłączana.

4.4 Przykład zastosowania

Do produktu można podłączyć maksymalnie 8 termostatów pokojowych i 20 siłowników.

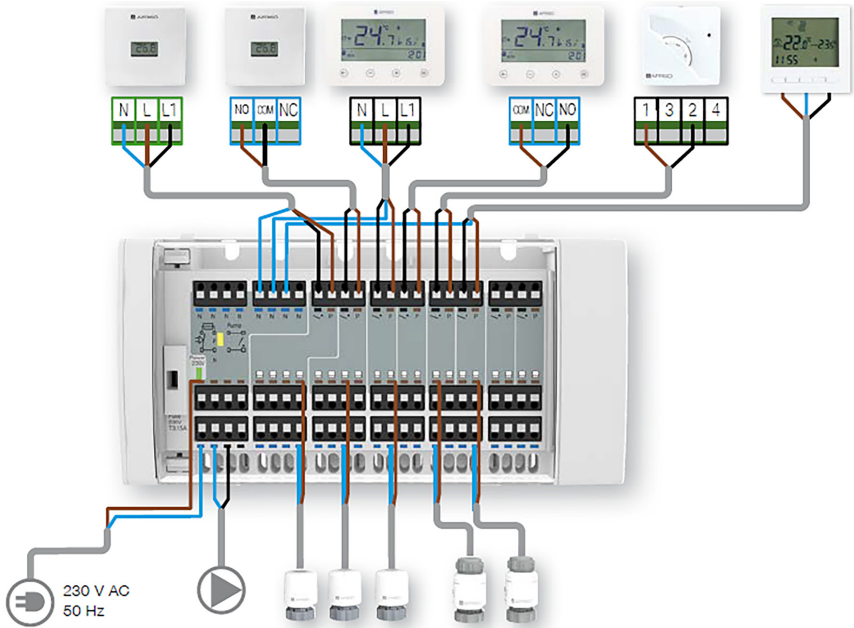

Ilustracja 2: Listwa zaciskowa z termostatami pokojowymi, pompą i siłownikami termoelektrycznymi

4.5 Dopuszczenia, certyfikaty, deklaracje

Produkt jest zgodny z:

- dyrektywą unijną dotyczącą kompatybilności elektromagnetycznej (2014/30/UE),
- dyrektywą unijną dotyczącą sprzętu elektrycznego przewidzianego do stosowania w określonych granicach napięcia (2014/35/UE),
- dyrektywą unijną dotyczącą ograniczenia stosowania niektórych niebezpiecznych substancji w sprzęcie elektrycznym i elektronicznym (2011/65/UE) (dyrektywa RoHS).

4.6 Dane techniczne

Parametr	Wartość
Dane ogólne	
wymiary korpusu (szerokość x wysokość x głębokość)	210 x 92 x 24 mm
waga	275 g
materiał korpusu	PC/ABS
Do produktu można podłączyć następujący osprzęt	
termostaty pokojowe	8
siłowniki termoelektryczne	20
Warunki otoczenia	
temperatura otoczenia podczas pracy	5 ... 50 °C
temperatura otoczenia podczas magazynowania	-25 ... 60 °C
względna wilgotność powietrza	< 70 % bez kondensacji
Dane elektryczne	
napięcie zasilania	AC 230 V, 50 ... 60 Hz
pobór mocy w trybie nieaktywnym	< 1 W
maksymalny pobór mocy (bez pompy)	34 VA
bezpiecznik sieciowy	T 3,15 A
typ przewodów do stosowania z siłownikami termoelektrycznymi	H05 VV-H2-F 2 x 0,75 mm ²
typ przewodów do stosowania z termo- statami pokojowymi	w zależności od termostatu pokojo- wego
klasa ochronności (EN 60730)	II
rodzaj zabezpieczenia (EN 60529)	IP 20
stopień zanieczyszczenia (EN 60730)	2
obliczeniowe napięcie udarowe (EN 60730)	2500 V
typ (EN 60730)	2 (żywość 100 000 załączeń pompy)

5 Montaż

5.1 Przyłącze elektryczne



NIEBEZPIECZEŃSTWO

PORAŻENIE PRĄDEM ELEKTRYCZNYM

- Należy upewnić się, że rodzaj instalacji elektrycznej nie zmniejsza zakresu ochrony przed porażeniem prądem elektrycznym (klasa ochronności, izolacja ochronna).

Nieprzestrzeganie niniejszych zaleceń prowadzi do śmierci lub poważnych obrażeń.



NIEBEZPIECZEŃSTWO

PORAŻENIE PRĄDEM ELEKTRYCZNYM PRZEZ ELEMENTY ZNAJDUJĄCE SIĘ POD NAPIĘCIEM

- Przed rozpoczęciem prac odłączyć napięcie zasilania i zabezpieczyć urządzenie przed ponownym włączeniem napięcia.
- Należy upewnić się, że przedmioty lub media przewodzące energię elektryczną nie stanowią zagrożenia.

Nieprzestrzeganie niniejszych zaleceń prowadzi do śmierci lub poważnych obrażeń.

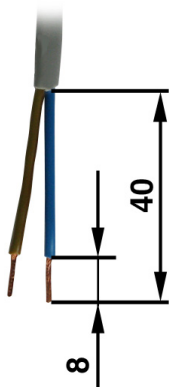

Ilustracja 3: Usuwanie izolacji z przewodów

- ⇒ Należy upewnić się, że została sporządzona koncepcja wykonania przyłączy.
 - ⇒ Należy upewnić się, że żadne przewody nie znajdują się pod napięciem.
- Należy usunąć izolację przewodów w sposób przedstawiony na ilustracji.

5.1.1 Podłączenie siłownika termoelektrycznego

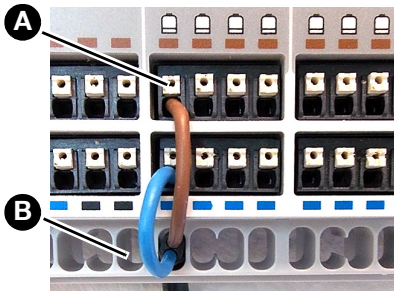

1. Przeprowadzić przewód siłownika termoelektrycznego przez uchwyt odciążający (B).
2. Żyły podłączyć zgodnie z kolorami.
3. Żyły z usuniętą izolacją wsunąć do zacisku do oporu.
4. W celu poluzowania żył wcisnąć dźwignienkę (A).

Ilustracja 4: Podłączenie siłownika termoelektrycznego

5.1.2 Podłączenie termostatu pokojowego

⇒ Należy zapoznać się z instrukcją eksploatacji termostatu pokojowego, aby stwierdzić, które żyły trzeba podłączyć.

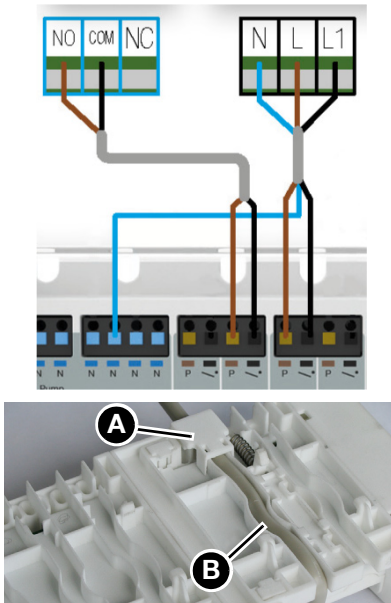

1. Żyły termostatu pokojowego podłączyć zgodnie z kolorami.
2. Żyły z usuniętą izolacją wsunąć do zacisku do oporu.
3. Ułożyć przewód po tylnej stronie produktu w prowadnicy kablowej (B).
4. Przymocować przewód termostatu pokojowego oraz przewód siłownika termoelektrycznego za pomocą zacisku kablowego (A).
5. Powtórzyć czynność dla wszystkich dalszych przewodów.
6. W celu poluzowania żył wcisnąć dźwignienkę.

Ilustracja 5: Podłączenie termostatu pokojowego

5.1.3 Mocowanie zacisku kablowego

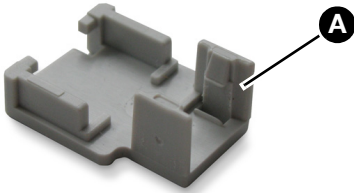

1. Przymocować przewód po tylnej stronie produktu za pomocą zacisku kablowego (A). Zacisk kabla należy zamontować dopiero po podłączeniu termostatu pokojowego do sieci elektrycznej.

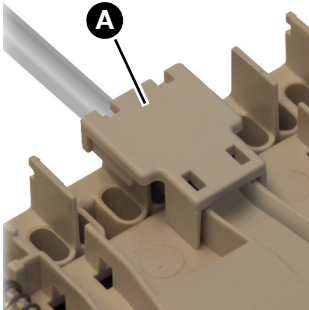
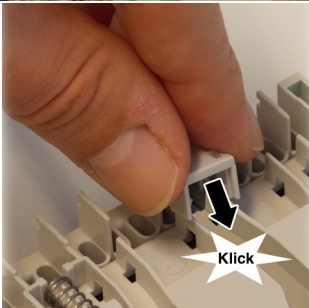
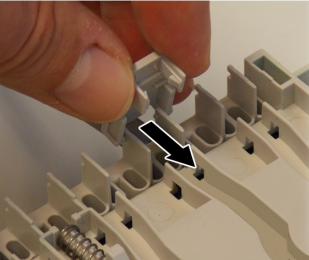

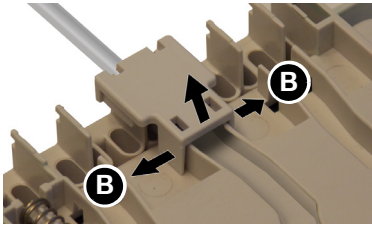

2. Powtórzyć czynność dla wszystkich dalszych przewodów.
3. Zaciski kablowe dają się też ponownie zdemontować. W tym celu podważyć oba piórka (B) w kierunku zewnętrznym i zdjąć zacisk kablowy.

5.1.4 Podłączenie pompy Za pośrednictwem napięcia zasilania produktu

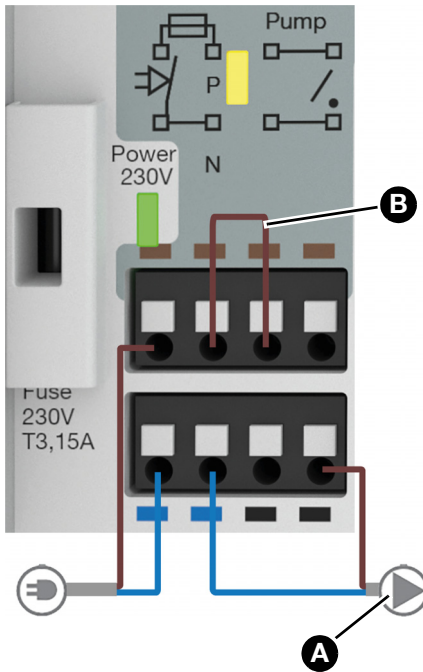

1. Przeprowadzić przewód pompy (A) przez uchwyt odciążający.
2. Żyły podłączyć zgodnie z kolorami.
3. Podłączyć zwórkę (B) do zacisków napięcia zasilania i układu sterowania pompy.
4. W celu poluzowania żył wcisnąć dźwignienkę.

Ilustracja 6: Podłączenie pompy za pośrednictwem napięcia zasilania produktu

Za pośrednictwem bezpotencjałowego wyjścia produktu

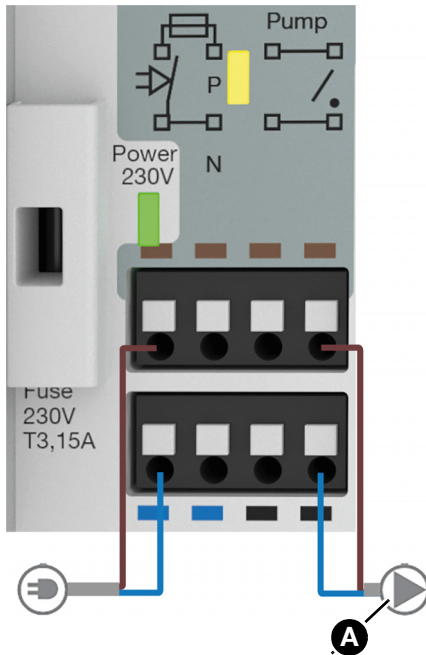

1. Przeprowadzić przewód pompy (A) przez uchwyt odciążający.
2. Żyły podłączyć zgodnie z ilustracją.
3. W celu poluzowania żył wcisnąć dźwigienkę.

Ilustracja 7: Podłączenie pompy za pośrednictwem bezpotencjałowego wyjścia produktu

5.2 Montaż produktu na szynie montażowej DIN

⇒ Należy upewnić się, że wszystkie przewody są podłączone.



1. Górne haczyki produktu zamocować w szynie montażowej DIN.
2. Docisnąć dolną część produktu w kierunku szyny montażowej DIN aż do słyszalnego zablokowania.

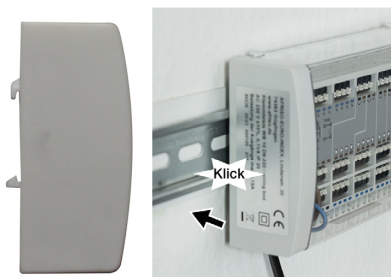

Ilustracja 8: Montaż produktu na szynie montażowej DIN

5.3 Demontaż produktu z szyny montażowej DIN

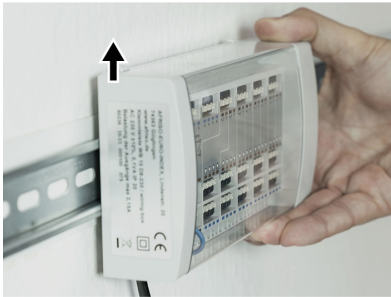

1. Lekko unieść produkt.

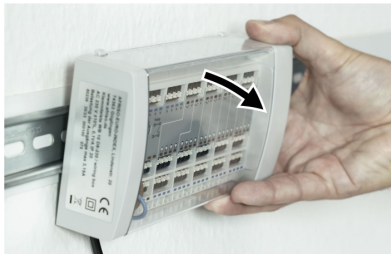

2. Odchylić górną część produktu od szyny montażowej DIN.



3. Zdjąć produkt, pociągając go w kierunku dolnym.

Ilustracja 9: Demontaż produktu z szyny montażowej DIN

6 Uruchamianie

6.1 Uruchamianie produktu

- ⇒ Należy upewnić się, że produkt został prawidłowo zamontowany i podłączony do zasilania elektrycznego.
- ⇒ Należy upewnić się, że produkt jest prawidłowo przymocowany do szyny montażowej DIN.
- ⇒ Włączyć napięcie zasilania.
 - Świeci się zielona dioda LED produktu.

6.2 Przeprowadzenie kontroli działania termostat pokojowy

- ⇒ Należy upewnić się, że temperatura w pomieszczeniu utrzymuje się w granicach od 15 °C do 25 °C.
1. Należy upewnić się, że kontrolowany termostat pokojowy jest połączony z prawidłowym obwodem regulacji.
 2. Należy upewnić się, że kontrolowany termostat pokojowy jest ustawiony na 30 °C.
 - Siłownik termoelektryczny otwiera obwód regulacji.
 3. Powtórzyć te czynności dla wszystkich innych termostatów pokojowych.

7 Eksploatacja

7.1 Przegląd sygnałów diod LED

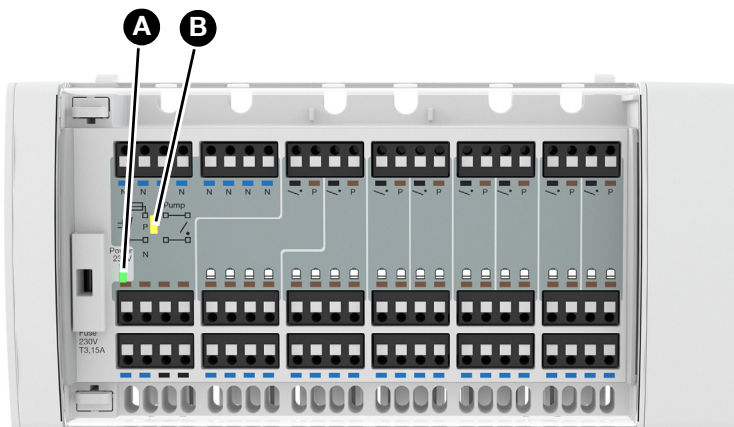

Ilustracja 10: Przegląd sygnałów diod LED

	Wskaźnik	Stan	Objaśnienie
A.	tryb pracy AC 230 V (zielona dioda LED)	świeci się	jeśli napięcie zasilania jest podłączone do siłowników termoelektrycznych i termostatów pokojowych
		gaśnie	w razie zaniku napięcia zasilania w razie uszkodzenia bezpiecznika
B.	pompa (żółta dioda LED)	świeci się	jeśli co najmniej jeden termostat pokojowy sygnalizuje zapotrzebowanie na energię grzewczą
		gaśnie	jeśli żaden termostat pokojowy nie sygnalizuje zapotrzebowania na energię grzewczą

8 Konserwacja

Produkt nie wymaga konserwacji.

9 Usuwanie usterek

Usterki, których nie da się zlikwidować przy pomocy czynności opisanych w niniejszym rozdziale, może usuwać wyłącznie producent.

Problem	Możliwa przyczyna	Usuwanie błędu
sygnalizacja włączono- nego napięcia AC 230 V nie świeci się (zielona dioda LED)	brak napięcia zasilania	sprawdzić układ zasilania
	uszkodzony bezpiecznik	sprawdzić bezpiecznik
pozostałe zakłócenia	-	proszę skontaktować się z infolinią serwisową AFRISO

9.1 Wymiana bezpiecznika

⇒ Należy upewnić się, że napięcie zasilania jest odłączone i zabezpieczone przed ponownym włączeniem.



1. Otworzyć osłonę za pomocą śrubokręta.



2. Wyjąć uchwyt bezpiecznika.



3. Wymienić uszkodzony bezpiecznik na bezpiecznik takiego samego typu.



4. Zamontować uchwyt bezpiecznika w komorze bezpiecznika.
5. Zamknąć osłonę.

10 Wyłączenie z eksploatacji i utylizacja

Produkt należy utylizować zgodnie z obowiązującymi warunkami, normami oraz przepisami bezpieczeństwa.

Podzespołów elektronicznych nie wolno utylizować wraz z odpadami z gospodarstw domowych.



1. Odłączyć produkt od napięcia.
2. Wykonać demontaż produktu (patrz rozdział "Przyłącze elektryczne" w odwrotnej kolejności).
3. Produkt poddać utylizacji.

11 Zwrot

Przed zwrotną wysyłką produktu wymagany jest kontakt z producentem (service@afriso.de).

12 Gwarancja



Informacje dotyczące gwarancji są dostępne w naszych Ogólnych Warunkach Handlowych w internecie pod adresem www.afriso.com lub w umowie kupna.

13 Części zamienne i wyposażenie dodatkowe

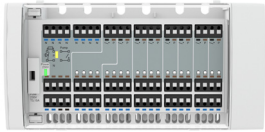
Produkt

Nazwa artykułu	Numer artykułu	Ilustracja
Listwa zaciskowa CosiTherm® Basic WB 10 D8-230	80236	

Części zamienne i wyposażenie dodatkowe

Nazwa artykułu	Numer artykułu	Ilustracja
termostat pokojowy RT 10 D-230	86062	
siłownik termoelektryczny TSA-02	78882	
siłownik termoelektryczny TSA 02 FO	79016	

14 Aneks

14.1 Deklaracja zgodności UE

		
Technik für Umweltschutz		
<small>Messen, Regeln, Überwachen.</small>		
EU - Konformitätserklärung <i>EU Declaration of Conformity / Déclaration EU de conformité / Declaración de conformidad CE / Declaração de conformidade CE / Deklaracja zgodności UE</i>		
	Formblatt FB 27 - 03	
<p>Name und Anschrift des Herstellers: <u>AFRISO-EURO-INDEX GmbH, Lindenstraße 20, 74363 Güglingen</u> <i>Manufacturer / Fabricant / Fabricante / Nome e endereço do fabricante / Producent:</i></p> <p>Erzeugnis: <u>Einzelraum-Temperaturregelung CosiTherm Basic Klemmleiste</u> <i>Product / Produit / Producto / Produto / Produkt:</i></p> <p>Typenbezeichnung: <u>WB 10 D8-230</u> <i>Type / Type / Tipo / Tipo / Typ:</i></p> <p>Betriebsdaten: <u>AC 230 V, 3,15 A, IP 20</u> <i>Techn. Details / Caractéristiques / Características / Detalles técnicos / Dane techniczne:</i></p> <p>Wir erklären in alleiniger Verantwortung, dass das bezeichnete Erzeugnis mit den Vorschriften folgender Europäischer Richtlinien übereinstimmt: <i>We declare under our sole responsibility that the above mentioned product meets the requirements of the following European Directives:</i> <i>Le produit mentionné est conforme aux prescriptions des Directives Européennes suivantes:</i> <i>El producto indicado cumple con las prescripciones de las Directivas Europeas siguientes:</i> <i>O produto indicado cumpre com as prescrições das seguintes Diretivas Europeias:</i> <i>Wymieniony wyżej produkt spełnia wymagania następujących Dyrektyw Europejskich:</i></p> <p>Elektromagnetische Verträglichkeit (2014/30/EU) <i>Directive Electromagnetic Compatibility / Directive compatibilité électromagnétique / Directiva compatibilidad electromagnética / Directiva sobre compatibilidade eletromagnética / Dyrektywa kompatybilności elektromagnetycznej</i></p> <p><u>EN 60730-1:2011; EN 60730-2-9:2010</u> <i>(erfüllt auch / meets also EN 60730-1:2016 + A1 2019; EN 60730-2-9:2015+A1:2018+A2:2020)</i></p> <p>Niederspannungsrichtlinie (2014/35/EU) <i>Low Voltage Directive / Directive basse tension / Directiva baja tensión / Directiva sobre baixa tensão / Dyrektywa niskonapięciowa</i></p> <p><u>EN 60730-1:2011; EN 60730-2-9:2010</u> <i>(erfüllt auch / meets also EN 60730-1:2016 + A1 2019; EN 60730-2-9:2015+A1:2018+A2:2020)</i></p> <p>RoHS-Richtlinie (2011/65/EU) <i>RoHS Directive / Directive RoHS / Directiva RoHS / Directiva RoHS / Dyrektywa RoHS</i></p> <p><u>EN IEC 63000:2018</u></p> <p>Unterzeichner: <u>Dr. Späth, Geschäftsführer Technik</u> <i>Signed / Signataire / Firmante / Assinado por / Podpisat:</i> <i>Technical Director / Diretor Técnico / Dyrektor Techniczny</i></p> <p><u>10. Juli 2023</u> <i>Datum / Date / Fecha / Data</i></p> <p style="text-align: right;"> <i>AFRISO-EURO-INDEX GmbH Lindenstraße 20 • 74363 Güglingen Tel. +49 7143 102-0 • www.afriso.de</i> Unterschrift / Signature / Firma / Assinatura / Podpis</p>		
Version: 3 Index: 5	AFRISO-EURO-INDEX GmbH D-74363 Güglingen	Seite 1 von 1

99000 50004 0013